Katalog

Systemy klimatyzacji
2024 / 2025



Uniwersalne i elastyczne rozwiązania Rotenso

SYSTEMY **KLIMATYZACJI**
SYSTEMY **KLIMATYZACJI RVF**
SYSTEMY **WENTYLACJI**
SYSTEMY **POMP CIEPŁA**

Zawsze aktualne katalogi
na stronie rotenso.com



WE ARE **SOLUTION**

Witamy w klasie premium

Najwyższej jakości materiały

Najwyższa wydajność pracy

Bogate wyposażenie

Unikalny design

Ergonomiczne sterowniki

Trwałość i niezawodność

Doskonały system filtracji powietrza

Wysoka klasa energooszczędności

WE ARE **COOL** WE ARE **HEAT** WE ARE **COMFORT** WE ARE **AIR** WE ARE **ROTENSO**

Spis treści

Informacje ogólne

O firmie Rotenso	06	1W tryb czuwania	33
Laboratorium i kontrola jakości	07	Systemy zdrowego powietrza	34
Systemy klimatyzacyjne	08	Automatyczne oczyszczanie iClean	34
Klimatyzatory – pompy ciepła powietrze-powietrze	08	Automatyczne oczyszczanie iAIR	34
Chłodzenie i ogrzewanie przyszłości	09	Filtr elektrostatyczny HD iAIR	34
Systemy nowoczesnej technologii SKYR	10	Antykorozyjne pozłacane lamele	34
Sprężarki rotacyjne BLDC Inverter	11	Super Jonizator iAIR	34
		Sterylicacja lampą UV	34
		Filtry opcjonalne	35

Klimatyzacja Rotenso 12

Poznaj nowe linie produktowe	14	Odetchnij czystym powietrzem	36
Dopasuj kompatybilne jednostki	16	Systemy inteligentnego nawiewu eMOTO	38
Rozwiązanie Single 1:1	18	Tryb Windless eMOTO	38
Rozwiązanie Dual 1:2	20	Żaluzja 180°	38
Rozwiązanie Multi 1:X	22	Czujnik SMART Eye	39
Rozwiązanie Zarządzanie strefowe	24	Tryb turbo eMOTO	39
		Automatyczne żaluzje 4D	39
		System kontroli nawiewu eMOTO	39
		Wiemy, że detale mają znaczenie	40

Technologia, którą pokochasz 26

Generacja X w klimatyzacji	28	Systemy inteligentnego sterowania	41
Urządzenia do pracy całorocznej	30	Optymalizacja pracy	42
Użyteczne funkcje i tryby pracy	32	Steruj zdalnie Twoim klimatyzatorem	44
Tryb super cichy eMOTO	33	Sterowanie strefowe Airzone iCloud	45
Trybciszy	33	Funkcje systemów klimatyzacyjnych Rotenso - tabele	46
Tryb Eco eMOTO	33		

Klimatyzatory Single, Dual, Multi 51

Komfort, design, technologia	52
Klimatyzator ścienny Mirai	54
Klimatyzator ścienny Fresh	58
Klimatyzator ścienny Versu Mirror R15	66
Klimatyzator ścienny Versu Pure	70
Klimatyzator ścienny Versu Cloth	74
Klimatyzator ścienny Versu	84
Klimatyzator ścienny Luve	90
Klimatyzator ścienny Revio	96
Klimatyzator ścienny Teta	102
Klimatyzator ścienny Elis	112
Klimatyzator ścienny Imoto	118
Klimatyzator ścienny Ukura H	122
Klimatyzator ścienny Ukura	126
Klimatyzator ścienny Roni	130
Klimatyzator konsolowy Aneru HP	134
Klimatyzator konsolowy Aneru	138
Klimatyzator konsolowy Aneru AN	144
Klimatyzator kasetonowy Tenji	148
Klimatyzator przypodłogowo-podsufitowy Jato	154
Klimatyzator kanałowy Nevo	158
Zarządzanie strefowe klimatyzatorem Nevo	162

Agregaty Multi 168

Nowe linie produktowe Multi Split	170
Agregat Hiro S	172
Agregat Hiro N	178

Pamięta za Ciebie o wszystkim, co ważne 184

Sterowniki bezprzewodowe	186
Modemy sterowania Wi-Fi	187
Sterowniki przewodowe	188
Sterowniki przewodowe centralne	189
Akcesoria	190
Dry Contact	190
Moduł multifunkcyjny MFBR	190
Sterownik pracy naprzemiennej	191
Moduł Bramki Modbus 64 BMS/Bridge	191
Rozdzielacz rozprężny	192
Moduł diagnostyczny SMART	192
Panele BLACK i RAL	193
Trójniki RVF-RDIX	193
Rozwiązania do central wentylacyjnych	194
Agregaty skraplające RAHU	194
Agregaty skraplające RVF AHU	195

O firmie **Rotenso**

Rotenso to jeden z liderów branży HVAC w Europie. Nie tylko dostarczamy naszym partnerom wysokiej jakości urządzenia. Udostępniamy im wiedzę i wsparcie, rozwiązujące problemy z projektowaniem systemów klimatyzacji, pomp ciepła czy rekuperacji. Wierzymy, że sukces naszych partnerów określa nasz własny sukces.

Od wielu lat inwestujemy w najnowocześniejsze technologie. Efektem są skuteczne i energooszczędne produkty, których działanie pomaga w utrzymaniu dobrego zdrowia użytkowników.

Każdy rok daje nowe możliwości. Dlatego naszą ofertę wzbogacamy o kolejne serie urządzeń. Wyróżniają się one coraz lepszymi parametrami i różnorodnością. Wszystko po to, aby dany system można było dobrze dopasować do potrzeb i oczekiwań klientów.



Ogólnopolska
sieć serwisowa



Wyjątkowa
niezawodność



Kompletna
gama produktów dopasowana
do Twoich potrzeb



5 lat gwarancji*

*Szczegółowe warunki zawarte w karcie gwarancyjnej.

Laboratorium i kontrola jakości

89 Laboratoriów	5 Centrów R&D	34 Wiodące technologie	3000+ Inżynierów	6000+ Patentów
---------------------------	-------------------------	----------------------------------	----------------------------	--------------------------

3000 inżynierów i osób nadzorujących procesy:

- Zarządzania systemem jakości.
- Gwarancji jakości dostawcy.
- Kontroli jakości komponentów.
- Kontroli jakości procesu.
- Końcowej kontroli jakości.
- Doskonalenia obsługi klienta.



Urządzenia marki Rotenso wyróżniono prestiżowymi nagrodami w dziedzinie wzornictwa przemysłowego.

Model biznesowy firmy zorientowany jest wokół trzech wartości:

1.
Niezawodność

2.
Jakość

3.
Rozwój

których sformułowaniem celem jest wdrożenie dwóch projektów:

Rotenso Business DESIGN

Nadrzędnym celem projektu jest odpowiedzialne działanie według partnerskich zasad. Natychmiastowa pomoc, bezpośredni kontakt oraz niezawodny transport gwarantują osiągnięcie satysfakcji w relacjach biznesowych.



Transport



Pomoc



Kontakt



Partnerstwo



Energia



Opakowanie



Recykling



Waga

Rotenso Eco passport DESIGN

Dla Rotenso kwestie ekologiczne to priorytet. Urządzenia o możliwie najniższej wadze zużywające możliwie najmniej energii, są pakowane w kartony podlegające recyklingowi. Ten cel realizowany jest dzięki optymalizacji procesu produkcji.

Systemy klimatyzacyjne

Cokolwiek robimy, Ty zawsze jesteś w centrum. Innowacje technologiczne wykorzystujemy w trosce o zdrowie i komfort użytkownika dostarczanych przez nas systemów klimatyzacji. Wielostopniowy proces filtracji i oczyszczania powietrza tworzą system PureAIR Rotenso, który dba o zdrowe i czyste powietrze w Twoim otoczeniu. Udoskonalony tryb cichej pracy, delikatnego uwalniania powietrza rozproszonym strumieniem oraz inteligentnego sterowania jego przepływem składają się na doświadczenie komfortu pracy urządzenia, którego obecności nie dostrzeżesz. Coraz wyższa wydajność i energooszczędność naszych urządzeń jest odpowiedzią na rosnącą potrzebę racjonalizowania kosztów energii i troski o środowisko naturalne.

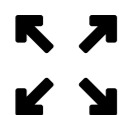

Dajemy Ci wszystko – maksymalnie wyposażone produkty dopasowane do Twoich potrzeb

SCOP
5,3

Ciesz się wysokim wskaźnikiem efektywności energetycznej SCOP – nawet do 5,3



Niezwykle ciche urządzenia – wysokiej klasy nowoczesna technologia zadba o Twój komfort



Steruj zdalnie swoim systemem za pomocą aplikacji i modułu SMART Wi-Fi



Bądź pewny pracy urządzenia w ekstremalnych temperaturach nawet do -30°C



Oddychaj zdrowo – zaawansowany, wielostopniowy system oczyszczania i filtracji powietrza

Klimatyzatory – pompy ciepła powietrze-powietrze

Dzięki zaawansowanej technologii inwerterowej, systemy klimatyzacji działają jako rewersyjne pompy ciepła typu powietrze-powietrze, realizując skutecznie funkcję grzania lub chłodzenia budynków. Zasada działania systemu klimatyzacji opartego na pompie ciepła polega na tym, iż w trybie grzania jednostka zewnętrzna pobiera zakumulowane w atmosferze ciepło i dalej, poprzez układ instalacji freonowo-sprężarkowej, oddaje je za pomocą jednostki wewnętrznej do powietrza wewnątrz budynku. W trybie chłodzenia system klimatyzacji odwraca obieg czynnika realizując w ten sam sposób funkcję chłodzenia.

Dla zapewnienia bezawaryjnej pracy urządzeń w trybie grzania urządzenie powinno być wyposażone w grzałkę tacy odiekowej.

Chłodzenie i ogrzewanie przyszłości



WE ARE **FUTURE**

Systemy nowoczesnej technologii SKY^R

Bioniczny wzór łopatek wentylatora i ulepszony kanał powietrzny

Innowacyjna konstrukcja łopatek wentylatora oparta na zasadach bioniki umożliwia skuteczne zmniejszenie oporu przepływu powietrza i poziomu hałasu. Zoptymalizowany kanał powietrzny zapewnia jednakowy przepływ powietrza, zużywając o 30% mniej energii.

Sterowanie sinusoidy DC Inverter

Kontrola sinusoidy falownika prądu stałego umożliwia osiągnięcie wysokiej wydajności energetycznej i obniżenie poziomu hałasu. Technologia optymalizacji pozwoliła również na zmniejszenie zużycia energii.

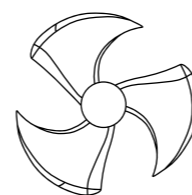

Klasyczny wzór łopatek dostępnych na rynku

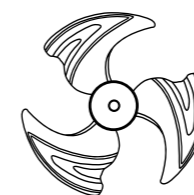

Wysokowydajny wzór łopatek Rotenso

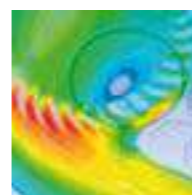

Standardowy kanał powietrza

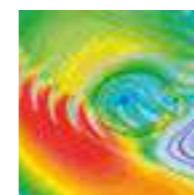

Wysokowydajny kanał powietrza

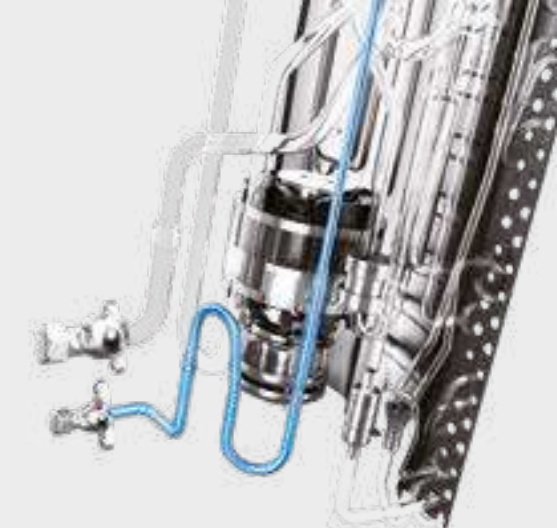

Sprężarki rotacyjne BLDC Inverter

Najwyższa wydajność sprężarek gwarantuje niespotykany dotąd poziom efektywności. Unikalna konstrukcja minimalizuje wibracje podczas pracy ruchomych elementów, dzięki czemu skutecznie redukuje poziom hałasu.

To nowoczesne rozwiązanie zapewnia energooszczędną, bezproblemową, wieloletnią eksploatację. Nowoczesny projekt obwodów czynnika chłodniczego wykorzystuje ulepszoną technologię promieniowania chłodniczego do chłodzenia wymiennika ciepła.

To rozwiązanie znacznie podnosi wydajność jednostki zewnętrznej i stabilność jej pracy w wysokich temperaturach otoczenia.

Zalety sprężarki

- Wysokowydajny silnik BLDC
- Lepsze wyważenie,
- Niższy poziom wibracji
- Mniejszy hałas
- Wysoka stabilność ruchomych elementów



Sprężarki rotacyjne DC INVERTER

Najwyższa wydajność sprężarek gwarantuje niespotykany dotąd poziom efektywności. Unikalna konstrukcja minimalizuje wibracje podczas pracy ruchomych elementów, dzięki czemu skutecznie redukuje poziom hałasu.

Rurki wewnętrznie rowkowane

Poprzez zastosowanie gęsto rowkowanych rurek miedzianych zwiększono obszar wymiany ciepła. Zwiększając liczbę rowków z 45 do 54, uzyskano znaczącą poprawę wydajności silnika.

Wydajność % Pełna kontrola nad Inwerterem





KLIMATYZACJA

Technologia, która pozwala oczekiwać jeszcze więcej

Klimatyzatory Rotenso łączą najnowsze technologie z eleganckim stylem. Zapewniają komfortową temperaturę w Twoim domu czy biurze, ale również redefiniują standardy wygody i designu.

Dzięki zaawansowanym funkcjom, takim jak inteligentne sterowanie, skuteczna filtracja powietrza i energooszczędność, klimatyzatory Rotenso zapewniają nie tylko optymalne warunki klimatyczne, ale także świeże i czyste powietrze dla Twojego dobrobytu.

Odkryj, jak technologia może współgrać z stylem i nowoczesnymi rozwiązaniami w naszej linii klimatyzatorów Rotenso.

Poznaj nowe linie produktowe Rotenso **o zróżnicowanej mocy, optymalnych parametrach pracy oraz możliwościach dopasowania instalacji do różnych potrzeb**

HP-Line

S-Line

N-Line

1:1
SINGLE

1:2
DUAL

1:X
MULTI

Oferta klimatyzatorów Rotenso składa się z systemów klimatyzacji split i multi split, które występują w różnych parametrach. Wykazują one świetną wydajność, dzięki której oszczędzają energię oraz zapewniają komfortową temperaturę.

Poznaj trzy linie produktowe Rotenso:
HP-Line klimatyzatory „High Performance”
S-Line klimatyzatory premium „Superior”
N-Line klimatyzatory kompakt „Normal”.

Nowość i unikat wśród naszych produktów stanowią linie produktowe klimatyzacji Rotenso HP-Line, S-line oraz N-line. Dają możliwość dopasowania idealnego rozwiązania do indywidualnych potrzeb.

Dopasuj kompatybilne jednostki Rotenso

Obszerna linia urządzeń Rotenso o różnej mocy i parametrach, dająca możliwość dopasowania instalacji do potrzeb.

HP-Line

S-Line

N-Line

1:1
SINGLE

1:2
DUAL

1:X
MULTI

Kompatybilność modeli w systemach SINGLE, DUAL, MULTI (HP-Line, S-Line, N-Line):

Nazwa i kategoria	Model	S-Line	HP-Line	N-Line	S-Line	S-Line	N-Line
		SINGLE			DUAL	MULTI	
MIRAI Ścienne		•				•	
FRESH Ścienne				•			
VERSU MIRROR NEW [R15] Ścienne		•				•	
VERSU PURE Ścienne		•				•	
VERSU CLOTH STONE Ścienne		•				•	
VERSU CLOTH CARAMEL Ścienne		•				•	
VERSU MIRROR [R14] Ścienne		•				•	
VERSU SILVER Ścienne		•				•	
LUVE Ścienne				•			
REVIO Ścienne		•				•	
TETA MIRROR Ścienne				•			• ⁽⁶⁾
TETA Ścienne				•			• ⁽⁶⁾
ELIS Ścienne				•			• ⁽⁷⁾
ELIS SILVER Ścienne				•			• ⁽⁷⁾
IMOTO Ścienne		• ⁽²⁾				•	
UKURA Ścienne		• ⁽²⁾				•	
UKURA H Ścienne		•					
RONI Ścienne				•			• ⁽¹⁾
TENJI CC Kasetonowe 360° 620 x 620		• ⁽⁴⁾			•	•	
TENJI CS Kasetonowe 360° 950 x 950		•			•	• ⁽⁷⁾	
JATO Przyścielowe-podsufitowe		•			•	• ⁽³⁾	
NEVO Kanałowe		• ⁽⁴⁾			•	• ⁽³⁾	
ANERU HP Konsolowe			•				
ANERU Konsolowe		•				•	
ANERU AN Konsolowe				•			•

1. Za wyjątkiem 6,8-7,0 kW 2. Za wyjątkiem 2,1 kW 3. Dla Jato 5,3 - 7,0 kW 4. Za wyjątkiem 2,1-2,6 kW 5. Dla Nevo 2,1-7,1 kW 6. Za wyjątkiem 5,1-6,9 kW 7. Dla Tenji 7,0 kW



1:1



Rozwiązanie Single 1:1

Potrzebujesz jednego klimatyzatora? Dopasuj dowolny model z bogatego typoszeregu jednostek Rotenso do wymagań i aranżacji Twojego wnętrza, a następnie do niego dedykowaną jednostkę zewnętrzną, tworząc uniwersalny zestaw.

Jedna jednostka w Twoim wnętrzu, druga na zewnątrz – wszystko czego potrzebujesz, żeby poczuć komfort rozwiązania Single 1:1.

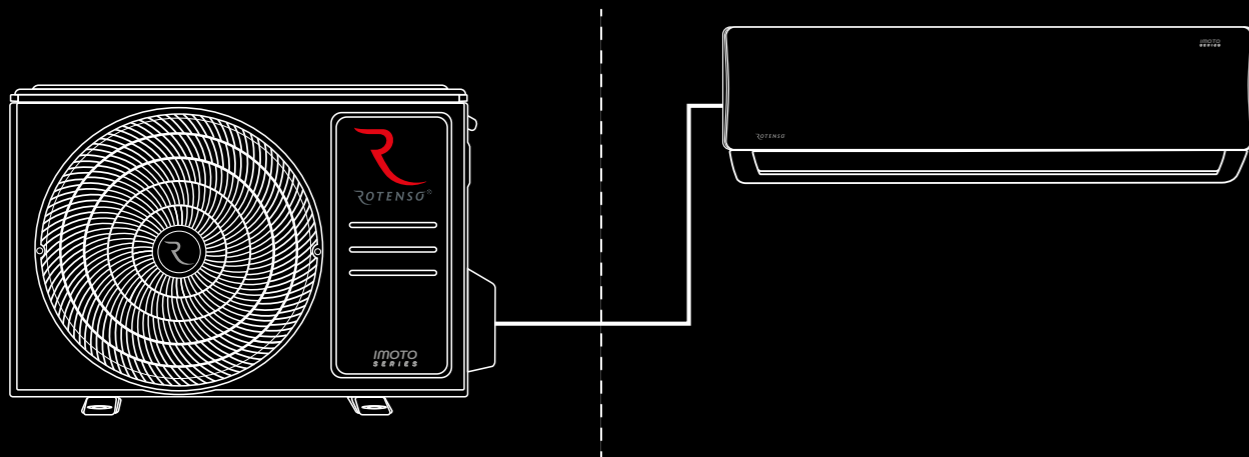

Nazwa i kategoria	Model	Moc [kW]																							
		2,1	2,6	2,7	3,4	3,5	3,6	5,0	5,1	5,3	6,8	6,9	7,0	7,1	8,8	9,0	10,6	12,0	12,1	14,1	15,2	15,5	15,8		
MIRAI Ścienne			•			•																			
FRESH Ścienne							•																		
VERSU MIRROR NEW [R15] Ścienne			•			•				•															
VERSU PURE Ścienne			•			•				•															
VERSU CLOTH STONE Ścienne			•			•				•															
VERSU CLOTH CARAMEL Ścienne			•			•				•															
VERSU MIRROR [R14] Ścienne			•			•																			
VERSU SILVER Ścienne			•			•																			
LUVE Ścienne							•																		
REVIO Ścienne			•			•				•			•												
TETA MIRROR Ścienne			•			•			•			•		•											
TETA Ścienne			•			•			•			•		•											
ELIS Ścienne			•		•				•			•		•											
ELIS SILVER Ścienne			•		•				•			•		•											
IMOTO Ścienne			•			•				•			•												
UKURA Ścienne			•			•				•			•												
UKURA H Ścienne			•			•				•			•												
RONI Ścienne			•		•					•			•												
TENJI CC Kasetonowe 360° 620 x 620						•						•													
TENJI CS Kasetonowe 360° 950 x 950														•		•		•	•		•	•			
JATO Przyściennopodłogowo-podsufitowe												•		•			•		•		•	•			
NEVO Kanałowe						•						•			•	•		•		•	•				
ANERU HP Konsolowe			•			•																			
ANERU Konsolowe			•			•			•																
ANERU AN Konsolowe					•					•															

Rozwiązanie Dual 1:2

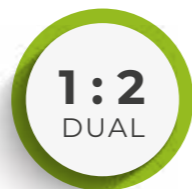

Sprawdzi się, gdy potrzebujesz uniwersalnego rozwiązania opartego na dwóch bliźniaczych jednostkach wewnętrznych o jednakowej mocy, które będą pracować w tym samym trybie i w tym samym czasie podłączone do jednej jednostki zewnętrznej.

Wygodne symultaniczne sterowanie dwoma klimatyzatorami to równomierne schładzanie lub ogrzewanie większych przestrzeni. Jednoczesna oszczędność miejsca na zewnątrz oraz równomierne rozprowadzenie powietrza w większych powierzchniach to główne cechy rozwiązania Dual 1:2.

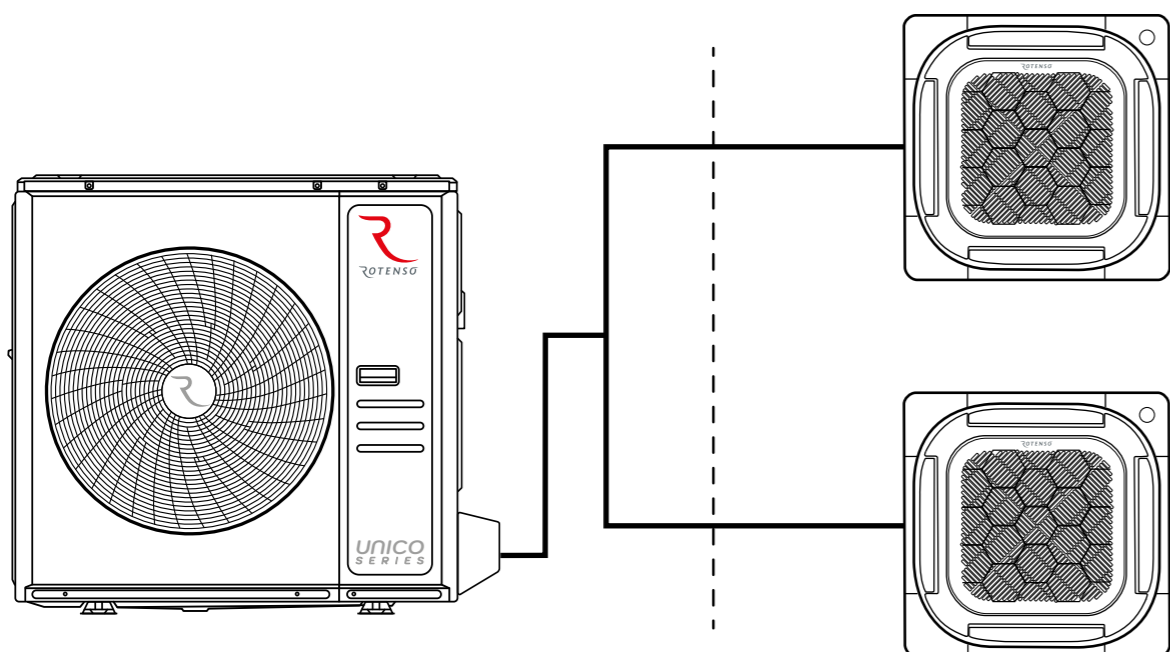

1:2



Nazwa i kategoria	Model	Moc [kW]													
		2,1	2,6	3,5	5,3	7,0	7,1	8,8	9,0	10,5	12,1	14,0	16,0		
TENJI CC Kasetonowe 360° 620 x 620				•	•										
TENJI CS Kasetonowe 360° 950 x 950						•		•							
JATO Przypodłogowo-podsufitowe					•	•									
NEVO Kanałowe				•	•		•	•							

Rozwiązanie Multi 1:X



Pozwoli stworzyć rozbudowany system klimatyzacji, w którym zależnie od potrzeb i preferencji skonfigurujesz do pięciu dowolnych klimatyzatorów: ściennych, kanałowych, kasetonowych, przypodłogowo-podsufitowych oraz konsolowych obsługiwanych przez jedną jednostkę zewnętrzną.

Wybór systemu multi przynosi korzyści ekonomiczne i estetyczne. Możliwość podłączenia kilku klimatyzatorów do jednego agregatu to niższe koszty serwisu, a także oszczędność miejsca, niższa emisja hałasu i mniejsza ingerencja w krajobraz.

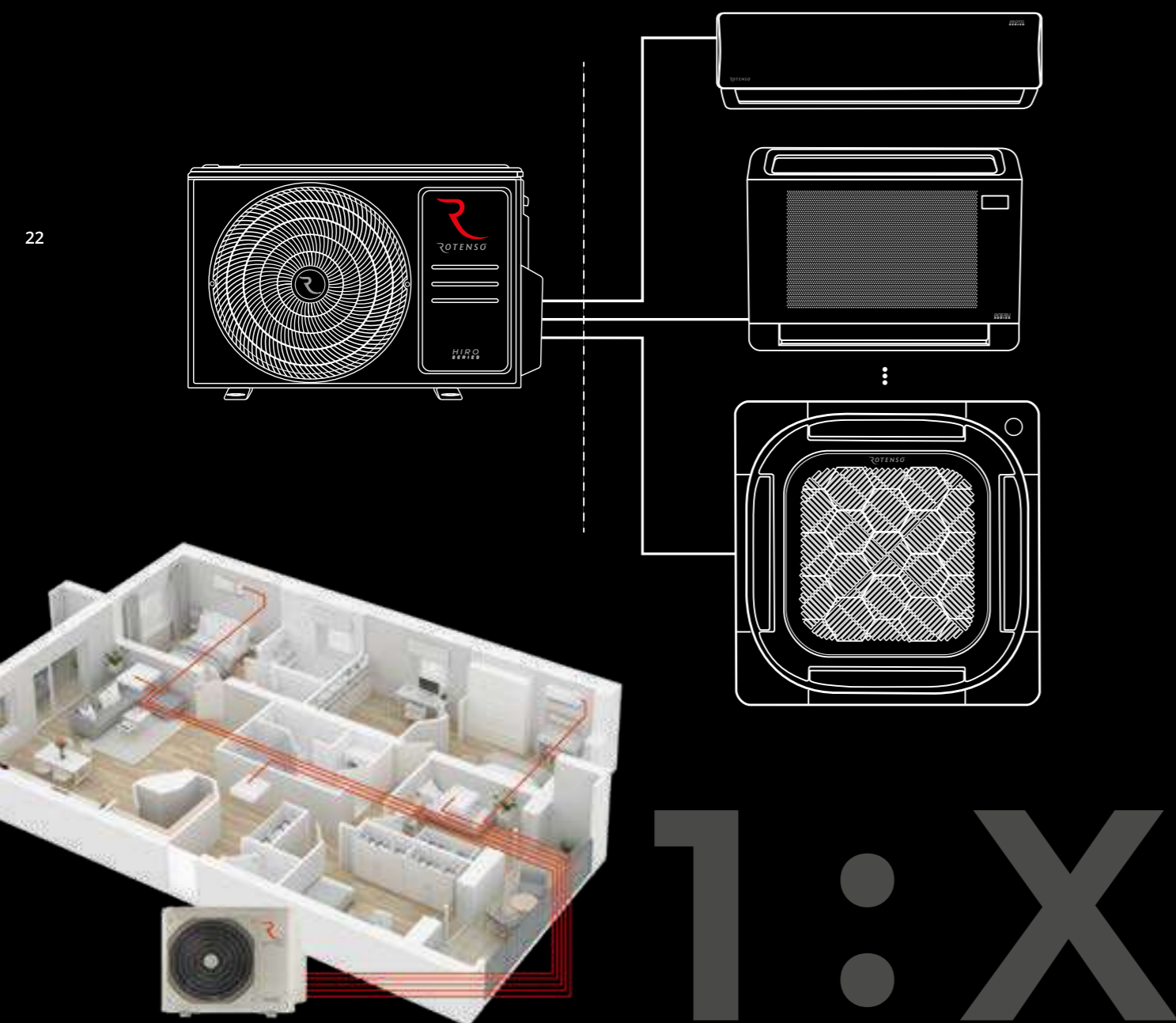

Nazwa i kategoria	Model	Moc [kW]																							
		2,1	2,6	2,7	3,4	3,5	3,6	5,0	5,1	5,3	6,8	6,9	7,0	7,1	8,8	9,0	10,6	12,0	12,1	14,1	15,2	15,5	15,8		
MIRAI Ścienne			•			•																			
VERSU MIRROR NEW [R15] Ścienne			•			•				•															
VERSU PURE Ścienne			•			•				•															
VERSU CLOTH STONE Ścienne			•			•				•															
VERSU CLOTH CAMEL Ścienne			•			•				•															
VERSU MIRROR [R14] Ścienne			•			•																			
VERSU SILVER Ścienne			•			•																			
REVIO Ścienne			•			•						•		•											
TETA MIRROR Ścienne			•			•																			
TETA Ścienne			•			•																			
ELIS Ścienne			•		•							•													
ELIS SILVER Ścienne			•		•							•													
IMOTO Ścienne		•	•			•						•		•											
UKURA Ścienne		•	•			•						•		•											
RONI Ścienne			•		•							•													
TENJI CC Kasetonowe 360° 620 x 620		•	•			•						•													
TENJI CS Kasetonowe 360° 950 x 950																								•	
JATO Przypodłogowo-podsufitowe														•									•		
NEVO Kanałowe		•	•			•						•											•		
ANERU Konsolowe			•			•					•														
ANERU AN Konsolowe					•							•													

1:X

Rozwiązanie Zarządzanie strefowe



Airzone to system sterowania i indywidualnego zarządzania wieloma strefami za pomocą jednej jednostki kanałowej Rotenso Nevo oraz możliwość integracji z pompą ciepła.

Zaletami zarządzania strefowego są:

- wydajność energetyczna i zwiększony komfort termiczny,
- scentralizowane i zdalne sterowanie,
- integracja systemów,
- sterowanie do 6 stref (klimatyzacja kanałowa),
- sterowanie do 8 obiegów (ogrzewanie),
- termostaty przewodowe i bezprzewodowe,
- współpraca z jednostkami kanałowymi Rotenso Nevo,
- sterowanie ogrzewaniem poprzez głowice termoelektryczne.

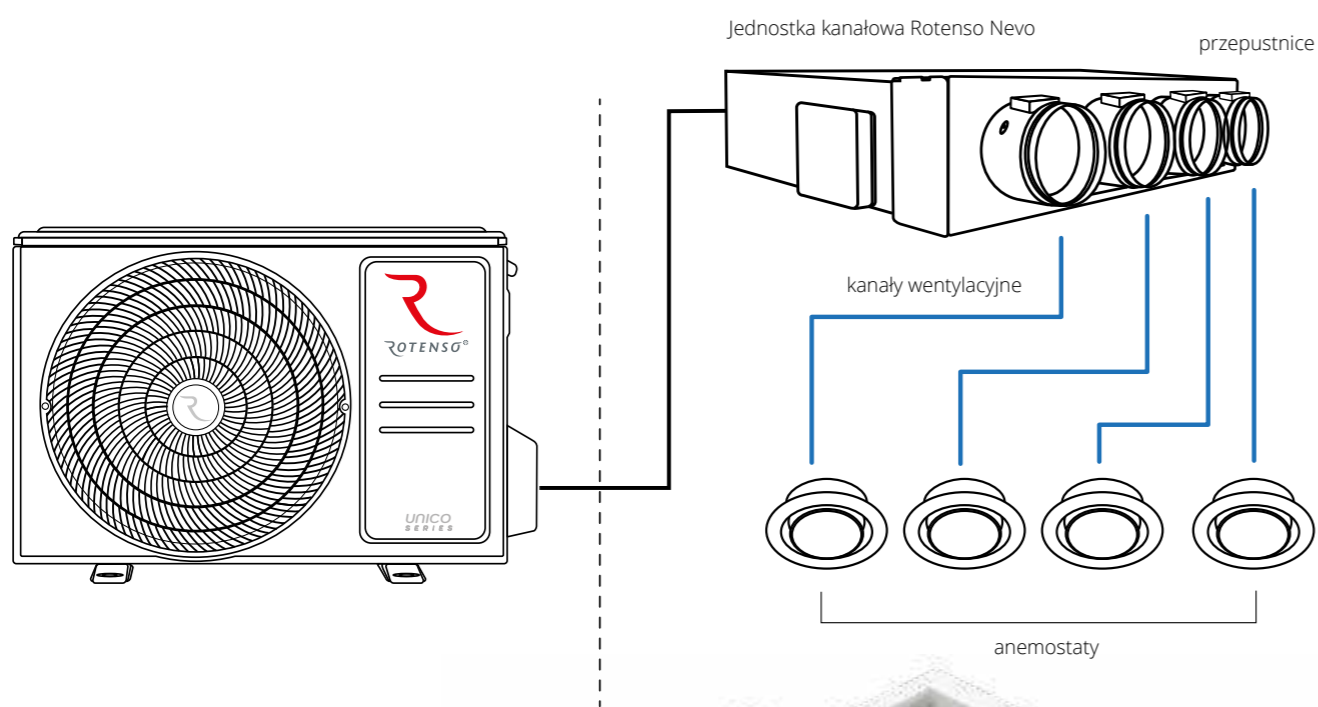

AIR ZONE



Sterowanie **klimatyzacją**

Zarządzanie strefowe zapewnia niezależną kontrolę temperatury w każdym pomieszczeniu m.in. dzięki termostatom, które współpracują z przepustnicami wyposażonymi w bezawaryjny siłownik sterujący. Każdy termostat posiada dodatkowo czujnik pomiaru wilgotności względnej.

obiekty **mieszkalne**



obiekty **biurowe**



obiekty **komercyjne**



WE ARE COMFORT

26

Technologia, którą pokochasz!
Klimatyzacja Rotenso
to najwyższa funkcjonalność
oraz interesujący design
produktów odpowiedni
dla każdego wnętrza.

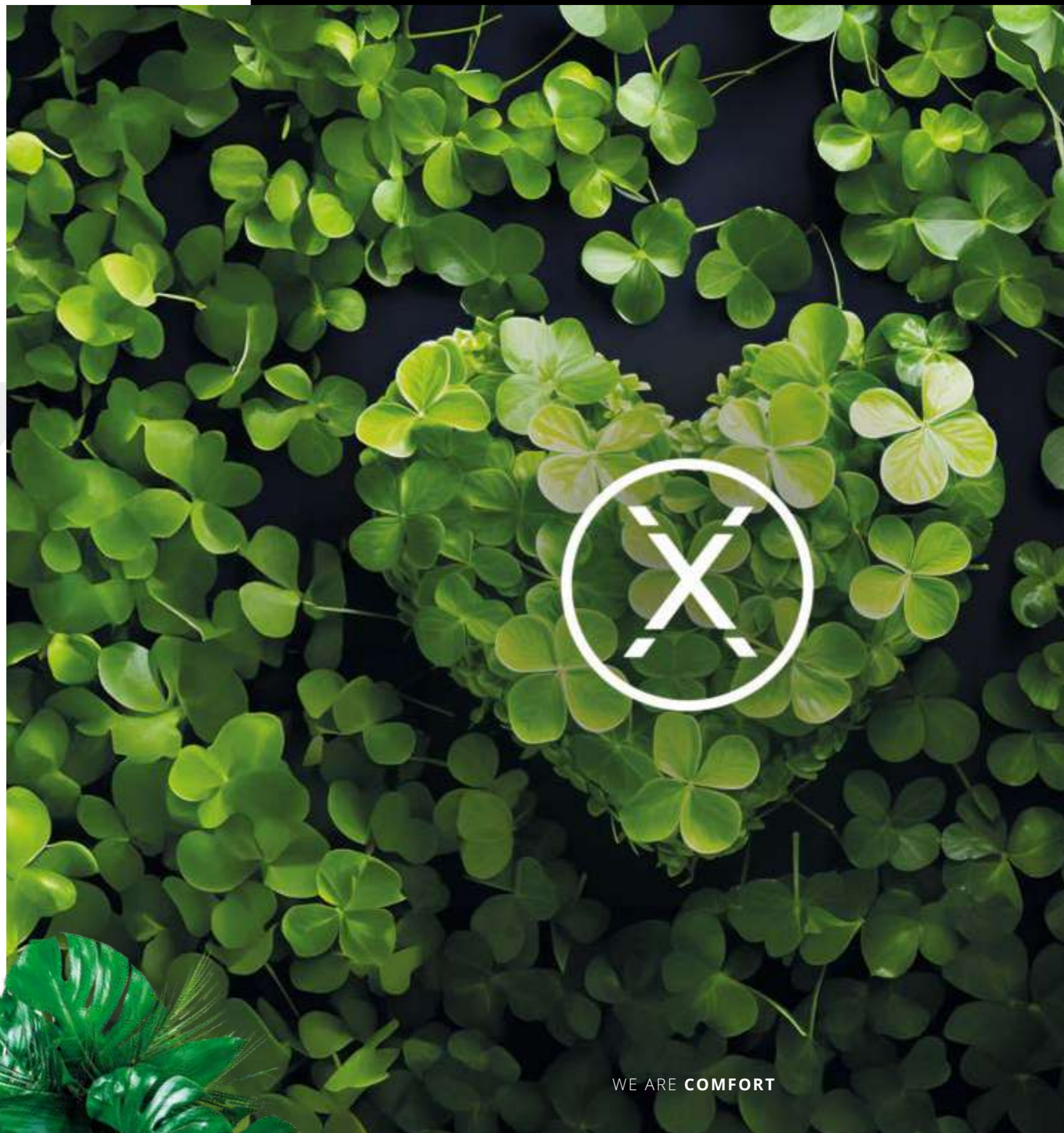

27

WE ARE **COMFORT**



Generacja X w klimatyzacji

28

Innowacyjna technologia, nowoczesny design oraz liczne funkcje klimatyzatorów Generacji X są odpowiedzią na potrzeby stawiane przez rzeczywistość.

Od Generacji X możesz wymagać tego i znacznie więcej.



29

Wyjątkowy komfort

Dzięki wielopoziomowemu systemowi oczyszczania powietrza, inteligentnemu sterowaniu, cichej pracy oraz trybowi Windless każdego dnia będziesz doświadczać wyjątkowego komfortu.

Systemy zeroemisyjne

Zaawansowana technologia sprawia, że urządzenia Rotenso są ze sobą kompatybilne – zarówno klimatyzatory, pompy ciepła, jak i rekuperatory można łączyć w jeden wydajny oraz zeroemisyjny system.

Innowacja dla środowiska

Innowacja, ergonomia oraz sprzyjające środowisku proekologiczne rozwiązania to cechy urządzeń Rotenso. Można je wspomagać odnawialnymi źródłami energii takimi jak panele fotowoltaiczne, kolektory słoneczne itp.



Urządzenia do pracy całorocznej

Klimatyzator, jako urządzenie całoroczne, pracuje efektywnie w trybie grzania przy ekstremalnie niskich temperaturach zewnętrznych nawet do -30°C .

Klimatyzatory Rotenso dedykowane do grzania niezawodnie realizują funkcję ogrzewania dzięki podwyższonym współczynnikom efektywności energetycznej oraz wbudowanemu pakietowi zimowemu, na który składają się wbudowana grzałka tacy ociekowej i grzałka karteru sprężarki.

Przeciwdziałają one oblodzeniu jednostki zewnętrznej oraz zaburzeniom pracy wentylatora, utrzymując efektywną pracę urządzenia oraz zapewniają mu długą żywotność. Zastosowana technologia umożliwi sprawną pracę klimatyzatora nawet w ekstremalnych warunkach pogodowych.



Wybierz swój model:



Gotowa na zimno

Wygrzewanie sprężarki przygotowuje ją do bezawaryjnego i efektywnego działania w trybie grzania dokładnie wtedy, kiedy tego potrzebujesz.



Grzanie przy temperaturze -30°C

Idealne rozwiązania na najostrejsze mrozy. Technologia zapewnia wysoką wydajność grzewczą nawet do temperatury zewnętrznej -30°C .



Koniec z zaledzeniem

Zastosowana grzałka tacy ociekowej może szybko stopić i usunąć śnieg oraz lód z wnętrza jednostki zewnętrznej, zapewniając stabilność pracy urządzenia.



Poznaj użyteczne funkcje i tryby pracy klimatyzatorów **Rotenso**



Tryb super **cichy eMOTO**

Unikalna konstrukcja wentylatora i nowoczesny silnik jednostki wewnętrznej umożliwiają komfortową, wyjątkowo cichą pracę klimatyzatora.



Tryb **ciszy**

Dla zapewnienia doskonałego komfortu istnieje możliwość wyciszenia komunikatów wizualnych i sygnałów dźwiękowych klimatyzatora.



Tryb Eco **eMOTO**

Specjalny ekologiczny tryb pracy powoduje, że klimatyzator zużywa nawet do 60% mniej energii elektrycznej.



1W tryb **czuwania**

Funkcja oszczędzania energii umożliwia zmniejszenie jej zużycia w trybie czuwania do 1W.



Systemy zdrowego powietrza



Automatyczne oczyszczanie iClean



Funkcja iClean to zaawansowana opcja sterylizacji wymiennika jednostki wewnętrznej klimatyzatora. Polega na maksymalnym wychłodzeniu, a następnie maksymalnym wygrzaniu wymiennika w celu wyeliminowania niepożądanych bakterii i grzybów.



Automatyczne oczyszczanie iAIR

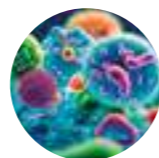

Funkcja czyszczenia iAIR to opcja, która osusza wymiennik jednostki wewnętrznej klimatyzatora przed zakończeniem swojej pracy w trybie chłodzenia. Zapobiega rozwijaniu się bakterii i grzybów oraz przyczynia do poprawy jakości powietrza w pomieszczeniu.



Filtr elektrostatyczny HD iAIR



Jeden z najskuteczniejszych sposobów filtracji zanieczyszczonego powietrza. Cechuje się wysoką gęstością i wydajnością. Wyładowanie elektrostatyczne oddziałuje na naładowane dodatnio bądź ujemnie cząsteczki zanieczyszczeń. Dzięki temu urządzenie nawiewa czyste powietrze.



Antykorozyjne połączone lamele

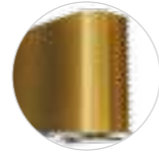

Dzięki właściwościom samoczyszczącym efektywnie zabezpieczają jednostkę przed rozwojem bakterii, poprawiając jej wydajność. Dodatkowo unikalna złota powłoka skutecznie chroni klimatyzator przed korozją.



Super Jonizator iAIR



Poprzez wytworzenie ujemnych jonów tlenu, Super Jonizator iAIR eliminuje z powietrza wirusy, bakterie, roztocza oraz alergeny. Oddziałując na zanieczyszczone powietrze neutralizuje nieprzyjemne zapachy. Aktywny Super Jonizator ostrzowy pozostawia czyste i odświeżone powietrze.



Sterylizacja lampą UV



Promieniowanie UV ma właściwości antybakteryjne, dzięki czemu skutecznie rozkłada elementy organiczne oraz substancje toksyczne, takie jak benzen, amoniak itp. Promieniowanie UV niszczy strukturę molekularną DNA lub RNA drobnoustrojów, eliminując w ten sposób wiele bakterii z powietrza, którym oddychamy.

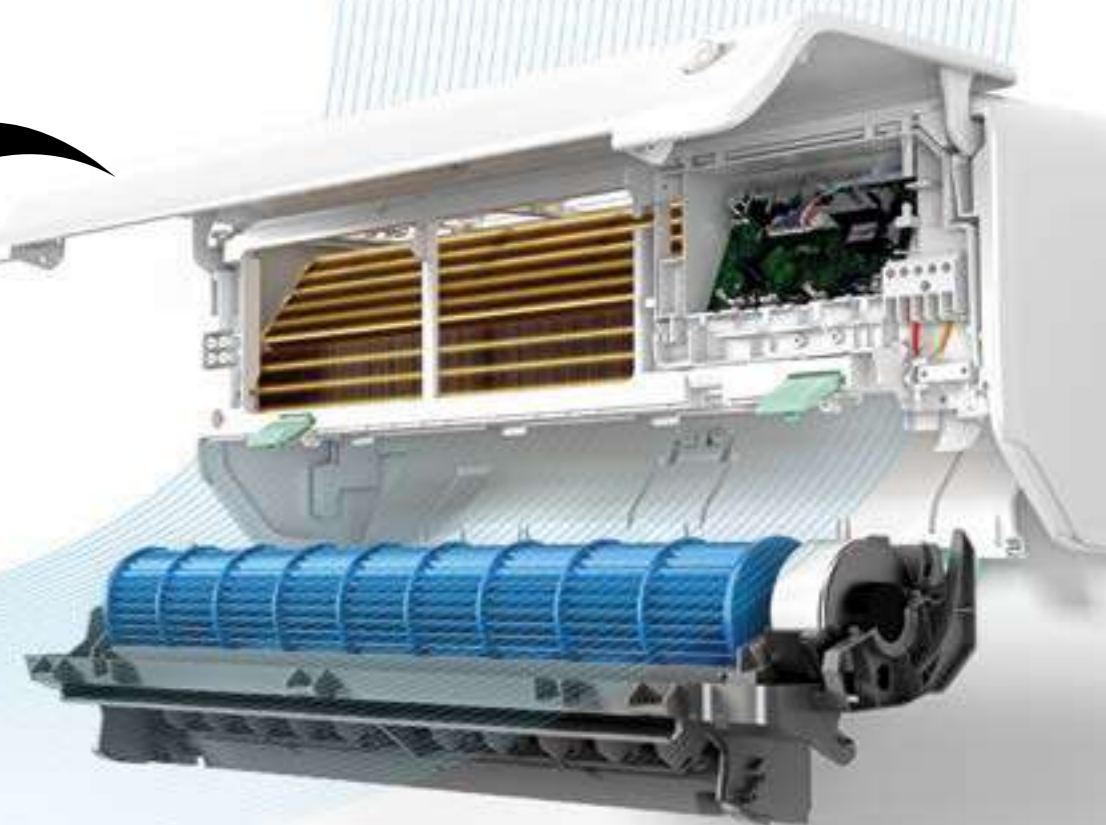

Filtry opcjonalne



Filtr Cold Nano + filtr przeciwko roztoczom + filtr z witaminą C



Filtr katechinowy + Silver Ion + witamina C



Filtr antybakteryjny HEPA iAIR



Filtr antybakteryjny EPA iAIR



Filtr fotokatalityczny + Aktywny węgiel + Cold Nano



Filtr Cold Nano iAIR + aktywny węgiel + filtr Silver Ion



Filtr 3M HAF



Filtr Cold Nano iAIR



Filtr z jonami srebra



Filtr jonizujący



Filtr z aktywnym węglem iAIR



Filtr aromatyzujący jaśminowy



Filtr z aktywnym węglem i witaminą C



Filtr enzymatyczny iAIR

Odetchnij czystym powietrzem

Doskonale rozumiemy jakie znaczenie ma dla Ciebie dbałość o zdrowie i troska o jakość powietrza, którym oddychasz na co dzień. Aby sprostać tym oczekiwaniom, urządzenia Generacji X wyposażyliśmy w kompletny, skuteczny system oczyszczania i filtracji powietrza. System zdrowego powietrza PureR Stage wspomaga antygrzybiczne i przeciwbakteryjne działanie połączonych lameli. Oparty jest na wydajnych filtrach, promieniowaniu ultrafioletowym i jonizacji, które dla Twojego zdrowia skutecznie oczyszczają klimatyzowane powietrze z występujących licznie w środowisku bakterii, wirusów, grzybów i zanieczyszczeń.

Możesz stworzyć własny system zdrowego powietrza

Zadbaliśmy o możliwość dodania w razie potrzeby dodatkowych filtrów, które oczyszczą powietrze np. z dymu tytoniowego, sierści zwierząt oraz wspomogą kurację przeciwalergiczną lub złagodzą stres.



Filtr elektrostatyczny HD iAIR **Antybakteryjne połączone lamelle iAIR** **Filtr antybakteryjny HEPA iAIR** **Filtr świeżego powietrza EPA E12** **Filtr Silver Ion iAIR** **Filtr z aktywnym węglem iAIR** **Filtr fotokatalityczny iAIR**



- Eliminuje:**
- kurz
 - pyłki
 - większe zanieczyszczenia
- Eliminuje:**
- rozwój bakterii i grzybów
- Eliminuje:**
- komórki grzybów
 - pierwotniaki
 - bakterie
 - wirusy
- Eliminuje:**
- kurz i pyłki
 - cząsteczki organiczne
 - większe zanieczyszczenia
- Eliminuje:**
- 99,9% bakterii i grzybów
- Eliminuje:**
- ozon
 - węglowodory
 - związki siarki
 - azot
- Eliminuje:**
- cząstki organiczne
 - spaliny
 - gazy

Filtr z witaminą C iAIR **Filtr Katechinowy iAIR** **Filtr Cold Nano iAIR** **Lampa UV** **Super Jonizator iAIR** **Automatyczne oczyszczanie iClean** **Automatyczne oczyszczanie iAIR**



- Skutecznie:**
- redukuje poziom stresu
 - chroni przed działaniem promieni UV
- Eliminuje:**
- zapach dymu papierosowego
 - zapachy kuchenne
- Eliminuje:**
- szkodliwe, organiczne związki
 - lotne cząstki formaldehydu
- Eliminuje:**
- amoniak
 - benzen
 - bakterie
- Skutecznie:**
- neutralizuje wolne rodniki
 - przywraca równowagę jonową
- Steryлізуje:**
- wnętrze klimatyzatora z pleśni, kurzu i drobroustrójów
- Osusza i oczyszcza:**
- wnętrze klimatyzatora z wilgoci



ILOŚĆ STOPNI PROCESÓW POPRAWY JAKOŚCI POWIETRZA PureR Stage		Filtr elektrostatyczny HD iAIR	Antybakteryjne połączone lamelle iAIR	Filtr antybakteryjny HEPA iAIR	Filtr świeżego powietrza EPA E12	Filtr Silver Ion iAIR	Filtr z aktywnym węglem iAIR	Filtr Foto-katalityczny iAIR	Filtr z witaminą C iAIR	Filtr Katechinowy iAIR	Filtr Cold Nano iAIR	Lampa UV	Super Jonizator iAIR	Automatyczne oczyszczanie iClean	Automatyczne oczyszczanie iAIR
MIRAI	6-stopniowy PureR Stage	•	•	•		•							•		•
FRESH	6-stopniowy PureR Stage	•	•		•							•		•	•
VERSU MIRROR [R15]	8-stopniowy PureR Stage	•	•	•		•		•			•		•	•	
VERSU PURE	8-stopniowy PureR Stage	•	•	•		•		•			•		•	•	
VERSU CLOTH	8-stopniowy PureR Stage	•	•	•		•		•			•		•	•	
VERSU MIRROR / SILVER [R14]	6-stopniowy PureR Stage	•	•	•							•		•		•
LUVE	10-stopniowy PureR Stage	•	•			•	•	•	•		•		•	•	•
REVIO	6-stopniowy PureR Stage	•	•	•							•		•	•	
TETA / TETA MIRROR	12-stopniowy PureR Stage	•	•			•	•	•	•	•	•	•	•	•	•
ELIS / ELIS SILVER	10-stopniowy PureR Stage	•	•			•	•	•	•	•	•		•	•	•
IMOTO	6-stopniowy PureR Stage	•	•	•							•		•		•
UKURA, UKURA H	6-stopniowy PureR Stage	•	•	•							•		•		•
RONI	10-stopniowy PureR Stage	•	•			•	•	•	•	•	•			•	•

Systemy inteligentnego nawiewu eMOTO

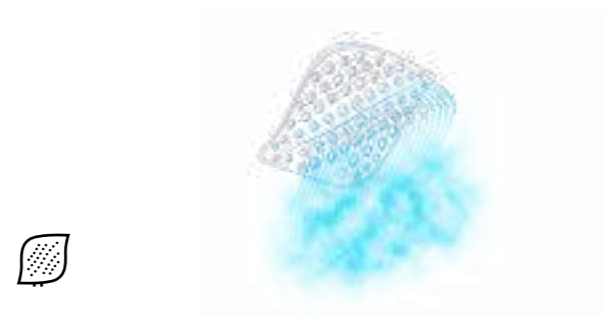

Tryb Windless eMOTO

Dzięki technologii Windless klimatyzator uwalnia powietrze delikatnym, maksymalnie rozproszonym strumieniem przy zaledwie 18 dB głośności.

Funkcja Windless jest dostępna w trybie chłodzenia w klimatyzatorach Teta, Teta Mirror, Fresh i Luve.



Czujnik SMART Eye

Wbudowany inteligentny czujnik obecności (SMART Eye) wykrywa obecność użytkownika, mogąc realizować funkcje SMART Eco Eye, SMART Eye Away lub SMART Eye Follow. Klimatyzator optymalizuje wydajność pracy w przypadku obecności użytkownika w pomieszczeniu: podąża nawiewem za człowiekiem lub unika nawiewu na osobę znajdującą się w pomieszczeniu.



Tryb turbo eMOTO

Chwilowe zwiększenie wydajności sprężarki oraz wentylatora umożliwi szybsze schłodzenie lub ogrzewanie pomieszczenia. Dzięki temu można zaoszczędzić nawet 20% czasu potrzebnego na osiągnięcie wymaganej temperatury.



Żaluzja 180°

Żaluzja pozioma pozwala na precyzyjny nawiew powietrza w dowolnym kierunku w zakresie 180° góra/dół.



Automatyczne żaluzje 4D

Możliwość automatycznego sterowania pracą żaluzji poziomej i pionowych, jak i ich automatycznego wachlowania za pomocą pilota lub sterownika przewodowego.



System kontroli nawiewu eMOTO

Przed uruchomieniem nawiewu powietrza w trybie grzania system rozpoczyna pracę układu chłodniczego tak, by nie dopuścić do nawiewu zimnego powietrza.

Wiemy, że detale mają znaczenie



W klimatyzatorach Generacji X zastosowaliśmy charakterystyczną dla produktów premium technologię znakowania hot stamping.

Przestrzenne, subtelne litery w odcieniu srebra współgrają z przemyślanym wzornictwem modeli klimatyzatorów ściennych, nadając naszym urządzeniom prestiżowy wygląd.

Systemy inteligentnego sterowania



Czujnik zmierzchu

Po zapadnięciu zmroku i wyłączeniu oświetlenia podświetlenie klimatyzatora zostanie płynnie wygaszone, a sygnały dźwiękowe wyciszone.



Czujnik wilgotności powietrza

Czujnik wilgotności względnej pozwala na bieżące monitorowanie poziomu wilgotności w pomieszczeniu dla zapewnienia najwyższego komfortu.



Funkcja ogrzewania SMART 8°C

Aby zapobiec nadmiernemu wychłodzeniu pomieszczenia, klimatyzator włącza się samoczynnie w trybie grzania. Dzięki temu temperatura powietrza utrzymywana jest na poziomie 8°C.



Funkcja ogrzewania SMART 12°C

Funkcja szczególnie przydatna podczas dłuższej nieobecności. Aby zapewnić stabilne warunki termiczne lokalu, klimatyzator włącza się samoczynnie w trybie grzania, gdy temperatura w pomieszczeniu spadnie poniżej 12°C.



Optimalizacja zużycia energii

Optimalizacja zużycia energii to funkcja oszczędzania poboru energii na wypadek braku zasilania i konieczności korzystania z awaryjnego źródła prądu, np. agregatu prądotwórczego.



Wł./wył. wyświetlacza SMART LED na panelu

Możliwość całkowitego wygaszenia wyświetlacza (np. w godzinach nocnych) zapewnia najwyższy komfort użytkownika klimatyzatora.



Optymalizacja pracy



Tryb SMART Follow

Wbudowany w sterownik dodatkowy czujnik temperatury umożliwia precyzyjne kontrolowanie temperatury w pomieszczeniu, co pozytywnie wpływa na Twój komfort termiczny.



Programator czasowy

Funkcja pozwoli Ci zaprogramować czas włączenia oraz wyłączenia jednostki, ułatwiając korzystanie z klimatyzatora.



Port SMART sterownika przewodowego

Inteligentne złącze oferuje możliwość podłączenia do klimatyzatora sterownika przewodowego.



Dwustronne odprowadzanie skroplin

Możliwość odprowadzania skroplin zarówno z lewej, jak i z prawej strony jednostki wewnętrznej.



Funkcja autodiagnozy

W przypadku awarii komunikat błędu prezentowany jest na wyświetlaczu urządzenia lub na sterowniku przewodowym.



1W tryb czuwania

Funkcja oszczędzania energii umożliwia zmniejszenie jej zużycia w trybie czuwania do 1W. Pozwala to na zaoszczędzenie nawet 80% energii elektrycznej w porównaniu do poprzednich rozwiązań.



Funkcja snu

Specjalny program pracy urządzenia, w którym temperatura i prędkość wentylatora są automatycznie modyfikowane, aby zapewnić optymalne warunki dla nocnego wypoczynku.



Pamięć autorestartu

Funkcja zapamiętywania ostatnich ustawień urządzenia klimatyzacyjnego w przypadku chwilowego zaniku zasilania. Po ponownym włączeniu, klimatyzator przywraca poprzedni tryb pracy.



Pamięć ustawienia żaluzji

Klimatyzator zapamiętuje ostatnie ustawienie żaluzji, dzięki czemu przy ponownym uruchomieniu ich pozycja przywracana jest automatycznie – tak jak lubisz!



Grzałka karteru sprężarki

Dzięki grzałce karteru sprężarka jest przygotowywana do efektywnego i bezawaryjnego działania w trybie grzania klimatyzatorem, dokładnie wtedy, gdy potrzebujesz. Zapewnia to urządzeniu niezawodność przez wiele lat.



Wyrzewanie sprężarki uzwojeniem

W razie potrzeby karter sprężarki można wygrzać też jej uzwojeniem, co pozwoli jej na pracę z pełną wydajnością. Tym sposobem sprężarka jest chroniona przed awariami i przez długi czas będzie spełniała swoje zadanie.



Grzałka tacy ociekowej

Zastosowana grzałka tacy ociekowej może szybko stopić i usunąć śnieg oraz lód z wnętrza jednostki zewnętrznej, zapewniając stabilność pracy urządzenia.





Możliwość integracji z:

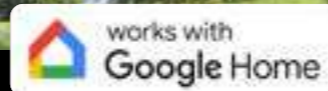

Steruj zdalnie Twoim klimatyzatorem

Aplikacje SmartLife-SmartHome oraz NetHome Plus umożliwiają sterowanie klimatyzatorem bez użycia sterownika bezprzewodowego. Możliwe jest również dodatkowe zaprogramowanie włączenia lub wyłączenia urządzenia.

Dzięki wykorzystaniu funkcji SMART Wi-Fi oraz modemu Wi-Fi urządzeniem można sterować za pomocą tabletu lub smartfona zarówno w domu, jak i poza nim.



Sterowanie z domu

Sterowanie poza domem

Harmonogram pracy

Indywidualne profile użytkowników

Funkcja snu

Autodiagnoza

Aplikacja	Mirai	Fresh	Versu	Luve	Revio	Teta	Elis	Imoto	Ukura	Roni	Tenji	Nevo	Jato	Aneru	Aneru AN
SmartLife-SmartHome		•		•		•	•			•					•
Tuya Smart		•		•		•	•			•					•
Net Home Plus	•		•		•			•	•		•	•	•	•	

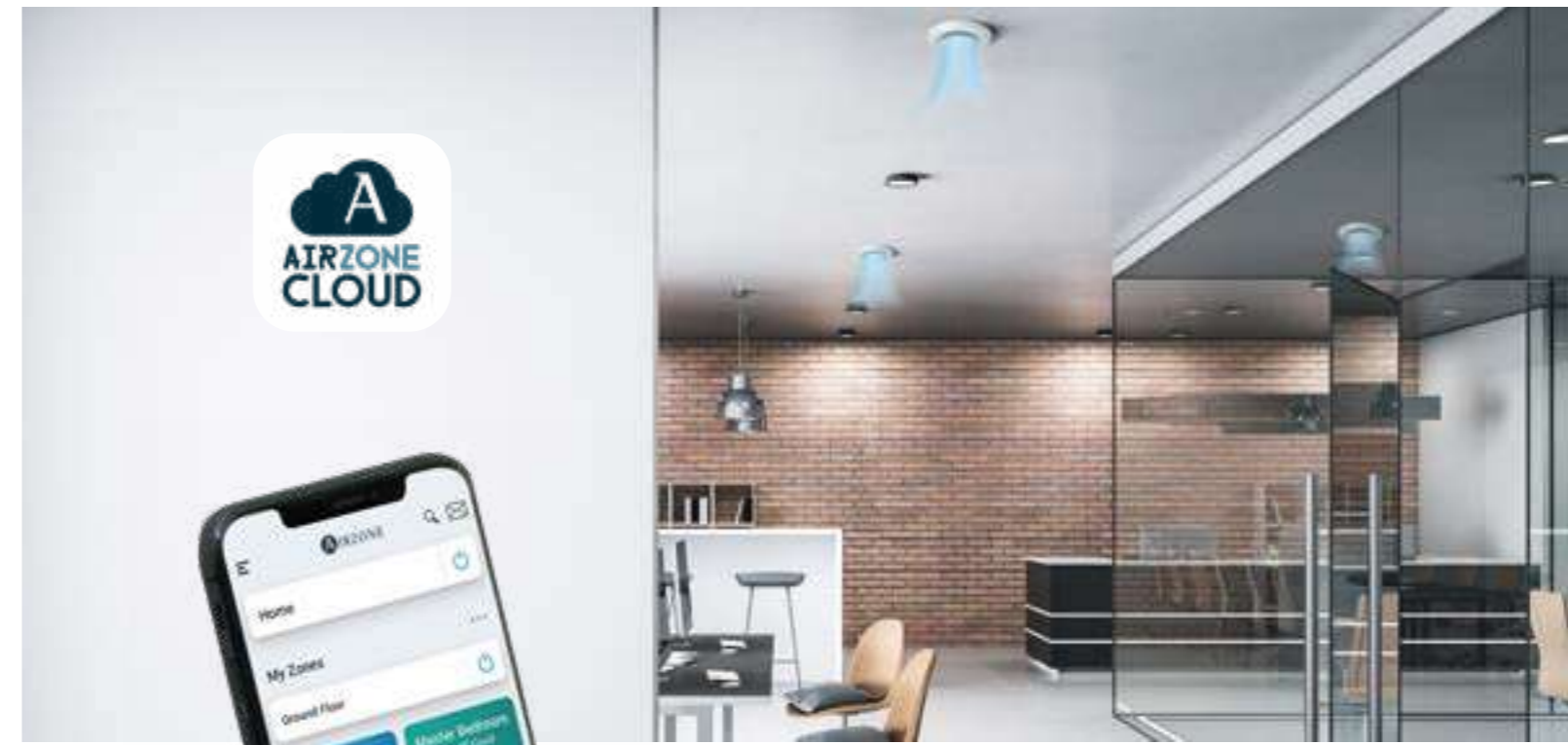
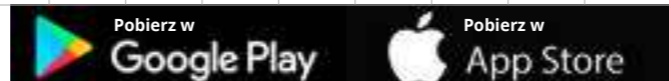

Sterowanie strefowe

Aplikacja Airzone Cloud oferuje proste i intuicyjne zarządzanie pracą systemu strefowego Rotenso Nevo. Możliwość zarządzania każdą strefą z osobną. Dostęp do serwera poprzez dodatkowe moduły internetowe.

Rotenso Nevo w połączeniu z Airzone Cloud umożliwia:

- włączanie/wyłączanie każdej ze stref,
- edycję nazwy każdej strefy,
- ustawienie harmonogramów czasowych,
- ustawienie temperatury dla dowolnej strefy,
- ustawienie trybu uśpienia dla planowego wyłączenia,
- ustawienie trybu pracy,
- włączenie funkcji Eco-Adapt poprawiającej efektywność energetyczną instalacji,
- dostęp do informacji o pogodzie i prognozy pogody.



Stosując system AIRZONE możliwa jest integracja z szeregiem rozwiązań, które dostępne są jako moduły rozszerzeń dla m.in.: Modbus, BACnet, KNX, Amazon Alexa, Google Assistant.

System	Funkcja	Mirai	Fresh	Versu Mirror (R15)	Versu Pure	Versu Cloth	
iAIR Systemy zdrowego powietrza	Automatyczne oczyszczanie iAIR	•	•				
	Automatyczne oczyszczanie iClean		•	•	•	•	
	Dopływ świeżego powietrza		•				
	Super Jonizator iAIR	•		•	•	•	
	Lampa UV		•				
	Filtr Cold Nano iAIR						
	Filtr 3w1 (Katechinowy + Silver Ion + wit. C) iAIR						
	Filtr 3w1 (Silver Ion + Fotokatalityczny + Cold Nano) iAIR			•	•	•	
	Filtr 3w1 (Fotokatalityczny + Akt. węgiel + Cold Nano) iAIR						
	Filtr Silver Ion iAIR	•					
	Filtr antybakteryjny HEPA iAIR	•		•	•	•	
	Filtr elektrostatyczny HD iAIR	•	•	•	•	•	
	Filtr świeżego powietrza EPA iAIR		•				
	eMOTO Systemy inteligentnego nawiewu	Tryb super cichy eMOTO	•	•	•	•	•
		Automatyczne żaluzje 4D	•	•	•	•	•
Żaluzja 180°			•				
Żaluzja obrotowa 180°				•	•	•	
Tryb Windless eMOTO			•				
Tryb turbo eMOTO		•	•	•	•	•	
Pamięć ustawienia żaluzji		•	•	•	•	•	
Nawiew kaskadowy górny				•	•	•	
Nawiew kaskadowy dolny				•	•	•	
System kontroli nawiewu eMOTO		•	•	•	•	•	
Tryb Eco eMOTO		•	•	•	•	•	
Szeroki kąt nawiewu eMOTO		•	•	•	•	•	
SMART Systemy inteligentnego sterowania		Funkcja SMART Wi-Fi	•	•	•	•	•
		Czujnik wilgotności	•		•	•	•
		Funkcja SMART Eye Away	•				
	Funkcja SMART Eye Follow	•					
	Funkcja SMART Eco Eye						
	Czujnik zmiernictwa SMART	•	•				
	Port SMART sterownika przewodowego	•		•	•	•	
	Wł./wyl. wyświetlacza SMART na panelu	•	•	•	•	•	
	Tryb SMART Follow	•	•	•	•	•	
	Pilot bezprzewodowy	•	•	•	•	•	
	Sterownik przewodowy	•		•	•	•	
	Funkcja ogrzewania SMART 8°C	•	•	•	•	•	
	Funkcja ogrzewania SMART 12°C	•					
	OPTIMA Systemy optymalizacji pracy	1W tryb czuwania	•		•	•	•
		Pamięć autorestartu	•	•	•	•	•
Antykorozyjne połączone lamele		•	•	•	•	•	
Grzałka tacy ociekowej		•		•	•	•	
Grzałka karteru sprężarki		•		•	•	•	
Wygrzewanie sprężarki uzwojeniem			•				
Tryb cisy		•	•	•	•	•	
Programator czasowy		•	•	•	•	•	
Chłodzenie w niskiej temp. zewn. -15°C			•	•	•	•	
Chłodzenie w niskiej temp. zewn. -25°C		•					
Grzanie w niskiej temp. zewn. -20°C							
Grzanie w niskiej temp. zewn. -22°C			•	•	•	•	
Grzanie w niskiej temp. zewn. -25°C							
Grzanie w niskiej temp. zewn. -30°C		•					
2-stronne odprowadzenie skroplin		•	•	•	•	•	
Funkcja autodiagnozy		•	•	•	•	•	
Funkcja snu		•	•	•	•	•	
Optymalizacja zużycia energii			•				
BMS Modbus		•		•	•	•	
BMS Bacnet		•		•	•	•	
Dedykowany do grzania	•		•	•	•		

System	Funkcja	Versu Mirror (R14)	Versu Silver	Luve	Revio	Teta Mirror	Teta	
iAIR Systemy zdrowego powietrza	Automatyczne oczyszczanie iAIR	•	•	•		•	•	
	Automatyczne oczyszczanie iClean			•	•	•	•	
	Dopływ świeżego powietrza							
	Super Jonizator iAIR	•	•		•	•	•	
	Lampa UV					•	•	
	Filtr Cold Nano iAIR	•	•		•			
	Filtr 3w1 (Katechinowy + Silver Ion + wit. C) iAIR			•		•	•	
	Filtr 3w1 (Silver Ion + Fotokatalityczny + Cold Nano) iAIR							
	Filtr 3w1 (Fotokatalityczny + Akt. węgiel + Cold Nano) iAIR			•		•	•	
	Filtr Silver Ion iAIR							
	Filtr antybakteryjny HEPA iAIR	•	•		•			
	Filtr elektrostatyczny HD iAIR	•	•	•	•	•	•	
	Filtr świeżego powietrza EPA iAIR							
	eMOTO Systemy inteligentnego nawiewu	Tryb super cichy eMOTO	•	•	•	•	•	•
		Automatyczne żaluzje 4D	•	•	•	•	•	•
Żaluzja 180°				•				
Żaluzja obrotowa 180°								
Tryb Windless eMOTO				•		•	•	
Tryb turbo eMOTO		•	•	•	•	•	•	
Pamięć ustawienia żaluzji		•	•	•	•	•	•	
Nawiew kaskadowy górny								
Nawiew kaskadowy dolny								
System kontroli nawiewu eMOTO		•	•	•	•	•	•	
Tryb Eco eMOTO		•	•	•	•	•	•	
Szeroki kąt nawiewu eMOTO		•	•	•	•	•	•	
SMART Systemy inteligentnego sterowania		Funkcja SMART Wi-Fi	•	•	•		•	•
		Czujnik wilgotności				•		
		Funkcja SMART Eye Away				•		
	Funkcja SMART Eye Follow							
	Funkcja SMART Eco Eye				•			
	Czujnik zmiernictwa SMART	•	•	•				
	Port SMART sterownika przewodowego	•	•		•			
	Wł./wyl. wyświetlacza SMART na panelu			•	•	•	•	
	Tryb SMART Follow	•	•	•	•	•	•	
	Pilot bezprzewodowy	•	•	•	•	•	•	
	Sterownik przewodowy	•	•		•			
	Funkcja ogrzewania SMART 8°C	•	•	•	•	•	•	
	Funkcja ogrzewania SMART 12°C							
	OPTIMA Systemy optymalizacji pracy	1W tryb czuwania	•	•		•		
		Pamięć autorestartu	•	•	•	•	•	•
Antykorozyjne połączone lamele		•	•	•	•	•	•	
Grzałka tacy ociekowej		•	•	•	•	•	•	
Grzałka karteru sprężarki		•	•		•			
Wygrzewanie sprężarki uzwojeniem				•		•	•	
Tryb cisy					•			
Programator czasowy		•	•	•	•	•	•	
Chłodzenie w niskiej temp. zewn. -15°C			•	•	•	•	•	
Chłodzenie w niskiej temp. zewn. -25°C			•	•	•	•	•	
Grzanie w niskiej temp. zewn. -20°C								
Grzanie w niskiej temp. zewn. -22°C		•	•	•				
Grzanie w niskiej temp. zewn. -25°C								
Grzanie w niskiej temp. zewn. -30°C						•	•	
2-stronne odprowadzenie skroplin		•	•		•	•	•	
Funkcja autodiagnozy	•	•	•	•	•	•		
Funkcja snu	•	•	•	•	•	•		
Optymalizacja zużycia energii					•	•		
BMS Modbus				•				
BMS Bacnet				•				
Dedykowany do grzania	•	•	•	•	•	•		

System	Funkcja	Elis	Elis Silver	Imoto	Ukura H	Ukura	Roni	
iAIR Systemy zdrowego powietrza	Automatyczne oczyszczanie iAIR	•	•	•	•	•	•	
	Automatyczne oczyszczanie iClean	•	•				•	
	Dopływ świeżego powietrza							
	Super Jonizator iAIR			•	•	•		
	Lampa UV							
	Filtr Cold Nano iAIR			•	•	•		
	Filtr 3w1 (Katechinowy + Silver Ion + wit. C) iAIR	•	•				•	
	Filtr 3w1 (Silver Ion + Fotokatalityczny + Cold Nano) iAIR							
	Filtr 3w1 (Fotokatalityczny + Akt. węgiel + Cold Nano) iAIR	•	•				•	
	Filtr Silver Ion iAIR							
	Filtr antybakteryjny HEPA iAIR			•	•	•		
	Filtr elektrostatyczny HD iAIR	•	•	•	•	•	•	
	Filtr świeżego powietrza EPA iAIR							
	eMOTO Systemy inteligentnego nawiewu	Tryb super cichy eMOTO	•	•	•	•	•	•
Automatyczne żaluzje 4D		•	•	•	•	•	•	
Żaluzja 180°								
Żaluzja obrotowa 180°								
Tryb Windless eMOTO								
Tryb turbo eMOTO		•	•	•	•	•	•	
Pamięć ustawienia żaluzji				•	•	•		
Nawiew kaskadowy górny								
Nawiew kaskadowy dolny								
System kontroli nawiewu eMOTO		•	•	•	•	•	•	
Tryb Eco eMOTO		•	•				•	
Szeroki kąt nawiewu eMOTO		•	•	•	•	•	•	
SMART Systemy inteligentnego sterowania		Funkcja SMART Wi-Fi	•	•	•	•	•	•
		Czujnik wilgotności						
	Funkcja SMART Eye Away							
	Funkcja SMART Eye Follow							
	Funkcja SMART Eco Eye							
	Czujnik zmiernych SMART							
	Port SMART sterownika przewodowego			•	•	•		
	Wł./wyl. wyświetlacza SMART na panelu	•	•	•	•	•	•	
	Tryb SMART Follow	•	•	•	•	•	•	
	Pilot bezprzewodowy	•	•	•	•	•	•	
	Sterownik przewodowy	•	•	•	•	•	•	
	Funkcja ogrzewania SMART 8°C	•	•	•	•	•	•	
	Funkcja ogrzewania SMART 12°C	•	•	•	•	•	•	
	OPTIMA Systemy optymalizacji pracy	1W tryb czuwania			•	•	•	
Pamięć autorestartu		•	•	•	•	•	•	
Antykorozyjne pozłacane lamele		•	•	•	•	•	•	
Grzałka tacy ociekowej				•	•	•		
Grzałka karteru sprężarki				•	•	•		
Wygrzewanie sprężarki uzwojeniem								
Tryb cichy				•	•	•		
Programator czasowy		•	•	•	•	•	•	
Chłodzenie w niskiej temp. zewn. -15°C		•	•	•	•	•	•	
Chłodzenie w niskiej temp. zewn. -25°C		•	•	•	•	•	•	
Grzanie w niskiej temp. zewn. -20°C		•	•		•	•	•	
Grzanie w niskiej temp. zewn. -22°C				•				
Grzanie w niskiej temp. zewn. -25°C								
Grzanie w niskiej temp. zewn. -30°C								
2-stronne odprowadzenie skroplin		•	•	•	•	•	•	
Funkcja autodiagnozy		•	•	•	•	•	•	
Funkcja snu		•	•	•	•	•	•	
Wbudowana pompka skroplin								
Świeże powietrze								
Wyjście zdalne wł./wyl.		• ⁽³⁾	• ⁽³⁾					
Wyjście alarmowe		• ⁽³⁾	• ⁽³⁾					
Wyjście pod sterownik tygodniowy		• ⁽³⁾	• ⁽³⁾					
Wyjście pod sterownik centralny		• ⁽³⁾	• ⁽³⁾					
Regulowane ciśnienie statyczne								
Możliwość montażu w pionie i poziomie								
Synchro - praca symultaniczna								
BMS Modbus	• ⁽³⁾	• ⁽³⁾						
BMS Bacnet	• ⁽³⁾	• ⁽³⁾						
Dedykowany do grzania	•	•	•	•	•	•		

Szczegółowy opis dostępności funkcji znajdziesz w kartach katalogowych danego produktu.

System	Funkcja	Aneru HP	Aneru	Aneru AN	Tenji CC	Tenji CS	Jato	Nevo
SKY® Systemy nowoczesnej technologii	Silniki DC SKY®	•	•	•	•	•	•	•
	Digital DC Inverter SKY®	•	•	•	•	•	•	•
iAIR Systemy zdrowego powietrza	Automatyczne oczyszczanie iAIR ⁽¹⁾			•				
	Automatyczne oczyszczanie iClean ⁽¹⁾	•	•		•	•	•	•
	Filtr elektrostatyczny HD iAIR	•	•	•	•	•	•	•
	Super Jonizator iAIR	•	•					
eMOTO Systemy inteligentnego nawiewu	Tryb supercicha eMOTO	•	• ⁽¹⁾	•	• ⁽¹⁾	• ⁽¹⁾		
	Tryb turbo eMOTO	•	• ⁽¹⁾	•	• ⁽¹⁾	• ⁽¹⁾		• ⁽¹⁾
	Pamięć ustawienia żaluzji	•	•	•	•	•	•	
	System kontroli nawiewu eMOTO	•	•	•	•	•	•	•
	Szeroki kąt nawiewu eMOTO	•	•	•	•	•	•	•
	Tryb Eco eMOTO	•	• ⁽¹⁾	•	• ⁽¹⁾	• ⁽¹⁾	• ⁽¹⁾	• ⁽¹⁾
	Automatyczna żaluzja	•	•	•				
	Automatyczne żaluzje 4D				•	•	•	
	Nawiew powietrza 2-stronny	•	•	•				
	Nawiew powietrza 4-stronny							
	Nawiew powietrza 360°				•	•		
	Indywidualne sterowanie żaluzjami				•	•		
	Dodatkowy nawiew powietrza				•	•		•
	SMART Systemy inteligentnego sterowania	Funkcja SMART Wi-Fi (modem USB w zestawie)	•	•	•	•	•	
Funkcja SMART Wi-Fi (modem opcjonalny)							• ⁽³⁾	
Czujnik wilgotności ⁽¹⁾		• ⁽²⁾	• ⁽²⁾		• ⁽²⁾	• ⁽²⁾		
Port SMART sterownika przewodowego		• ⁽³⁾	• ⁽³⁾		•	•	•	•
Wyświetlacz temperatury SMART Led		•	•	•	•	•	•	
Wł./wyl. wyświetlacza SMART na panelu		•	•	•	•	•	•	
Tryb SMART Follow		•	•	• ⁽¹⁾	•	•	•	•
Funkcja ogrzewania SMART 8°C ⁽¹⁾		•	•		•	•	•	•
Pilot bezprzewodowy		•	•	•	•	•	•	• ⁽³⁾
Sterownik przewodowy		• ⁽³⁾	• ⁽³⁾		• ⁽³⁾	• ⁽³⁾	• ⁽³⁾	•
Pamięć autorestartu		•	•	•	•	•	•	•
Antykorozyjne pozłacane lamele		•	•	•	•	•	•	•
Wygrzewanie sprężarki uzwojeniem				•				
Grzałka tacy ociekowej		•	•	•	•	•	•	•
Grzałka karteru sprężarki	•	•	•	•	•	•	•	
Tryb cichy	•	•						
Programator czasowy	•	•	•	•	•	•	•	
Chłodzenie w niskiej temp. zewn. -15°C		•	•	•	•	•	•	
Chłodzenie w niskiej temp. zewn. -25°C	•							
Grzanie w niskiej temp. zewn. -20°C			•				•	
Grzanie w niskiej temp. zewn. -30°C	•							
2-stronne odprowadzenie skroplin						•	•	
Funkcja autodiagnozy	•	•	•	•	•	•	•	
Funkcja snu	•	•	•	•	•	•	• ⁽³⁾	
Wbudowana pompka skroplin								
Świeże powietrze						• ⁽³⁾	• ⁽³⁾	
Wyjście zdalne wł./wyl.	• ⁽³⁾	• ⁽³⁾		•	•	•	•	
Wyjście alarmowe	• ⁽³⁾	• ⁽³⁾		•	•	•	•	
Wyjście pod sterownik tygodniowy	• ⁽³⁾	• ⁽³⁾		•	•	•	•	
Wyjście pod sterownik centralny	• ⁽³⁾	• ⁽³⁾		•	•	•	•	
Regulowane ciśnienie statyczne								
Możliwość montażu w pionie i poziomie								
Synchro - praca symultaniczna						• ⁽³⁾	• ⁽³⁾	
BMS Modbus	• ⁽³⁾	• ⁽³⁾		• ⁽³⁾	• ⁽³⁾	• ⁽³⁾	• ⁽³⁾	
BMS Bacnet	• ⁽³⁾	• ⁽³⁾		• ⁽³⁾	• ⁽³⁾	• ⁽³⁾	• ⁽³⁾	
Dedykowany do grzania	•	•	•	•	•	•	•	

1. Funkcja niedostępna w systemie Multi Split 2. Funkcja dostępna z poziomu aplikacji mobilnej 3. Funkcja dostępna jako opcja



1:1:1
1:2:1
1:X:1

Klimatyzatory **Single, Dual, Multi**

Twoje potrzeby są dla nas priorytetem. Dlatego stworzyliśmy urządzenia, które będą źródłem nieprzeciętnego komfortu zarówno wtedy, gdy jesteś sam, spędzasz czas z bliskimi lub gdy pracujesz.

Nasze systemy klimatyzacji są uniwersalne, dlatego można je dopasować do najbardziej wygórowanych oczekiwań.

Zastosowanie najnowocześniejszej technologii sprawia, że wyróżniają się energooszczędnością oraz funkcjonalnością.

Bogata gama urządzeń o różnych parametrach, kompaktowe wymiary oraz stylowy design pozwalają dopasować system klimatyzacji do każdego wystroju. Estetyka i skuteczność to nasza dewiza.

WE ARE COOL & HEAT

KOMFORT | DESIGN
TECHNOLOGIA

Klimatyzator Rotenso Versu Mirror R15

52

Wszystkie klimatyzatory z oferty Rotenso to **wysoka wydajność, energooszczędność, cicha praca oraz efektywność chłodzenia i grzania.** Przykładem są nowe linie systemów Multi Split: **S-Line i N-Line.**

WE ARE AIR

53



MIRAI



Klimatyzator ścienny Mirai

Nie interesują Cię kompromisy? Sięgnij śmiało po moc! Mirai to maksymalnie wydajna technologia i najwyższa klasa efektywności energetycznej A+++.

Zastosowana w jednostce zaawansowana technologia inwerterowa umożliwia sprawną pracę urządzenia nawet w ekstremalnych warunkach pogodowych.

Dzięki temu klimatyzator Mirai skutecznie działa nawet wtedy, gdy temperatura na zewnątrz spada do -30°C.

Wbudowany, inteligentny czujnik obecności (SMART Eye) wykrywa obecność użytkownika i dostosowuje automatycznie kierunek oraz przepływ powietrza do indywidualnych potrzeb. Ta unikalna technologia pozwala uniknąć lub śledzić strumieniem powietrza użytkownika w pomieszczeniu.

Specjalna konstrukcja wylotu powietrza rozprowadza ciepłe powietrze do podłoża i każdego narożnika pomieszczenia, a schłodzone powietrze do sufitu. Gwarantuje to najwyższy komfort.

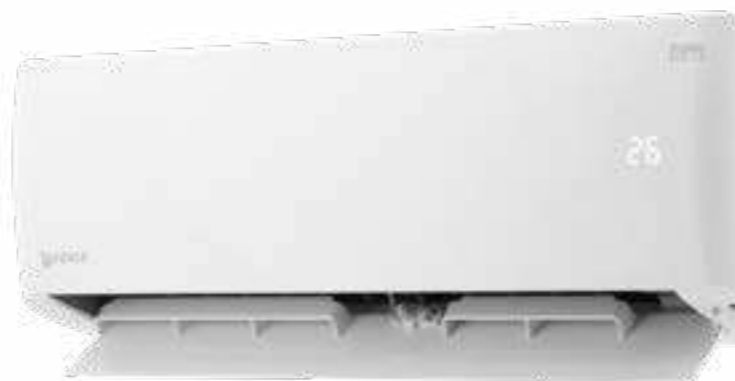

SMART EYE FOLLOW
FUNKCJA DOSTĘPNA
W TRYBIE GRZANIA



Funkcja
SMART Eye Away

Inteligentne oko wykrywa aktywność osoby znajdującej się w pomieszczeniu i pozwala regulować poziomy kąt przepływu powietrza, aby zaimplementować sposób nawiewu unikający osoby znajdującej się w pomieszczeniu. Funkcja dostępna **w trybie chłodzenia**.



Funkcja
SMART Eye Follow

Inteligentne oko wykrywa aktywność osoby znajdującej się w pomieszczeniu i pozwala regulować poziomy kąt przepływu powietrza, aby podążał nawiewem za osobą znajdującą się w pomieszczeniu. Funkcja dostępna **w trybie grzania**.



100% wydajności
przy temp. -15°C

Mirai osiąga niespotykaną w innych urządzeniach 100% efektywność przy temperaturze zewnętrznej -15°C. Sprawia to, że skutecznie ogrzewa Twoje pomieszczenie nawet przy niskich temperaturach.



Moc grzewcza
do 7,2 kW

W trybie turbo klimatyzator osiąga wysoką wydajność grzewczą do 7,2 kW, co pozwala ogrzać pomieszczenie w krótszym czasie.



Grzanie
przy -30°C

Zastosowana technologia sprężarki oraz zaworu EXV gwarantuje niespotykaną dotąd wydajność pracy klimatyzatora w trybie grzania, nawet przy ekstremalnych warunkach pogodowych. Poza funkcją klimatyzowania pomieszczenia, to całoroczne urządzenie może pracować jako jedyne źródło ciepła w domu, mieszkaniu, czy biurze.



Najwyższa klasa
energetyczna A+++

Niskie zużycie energii elektrycznej to niższe rachunki za prąd.

Mirai

2,6-3,5 kW

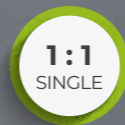

S-LINE

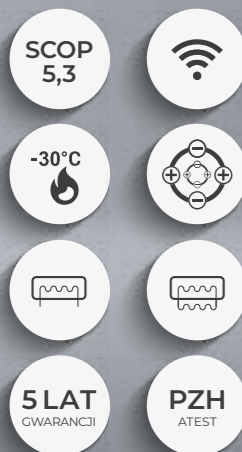

Cechy urządzenia

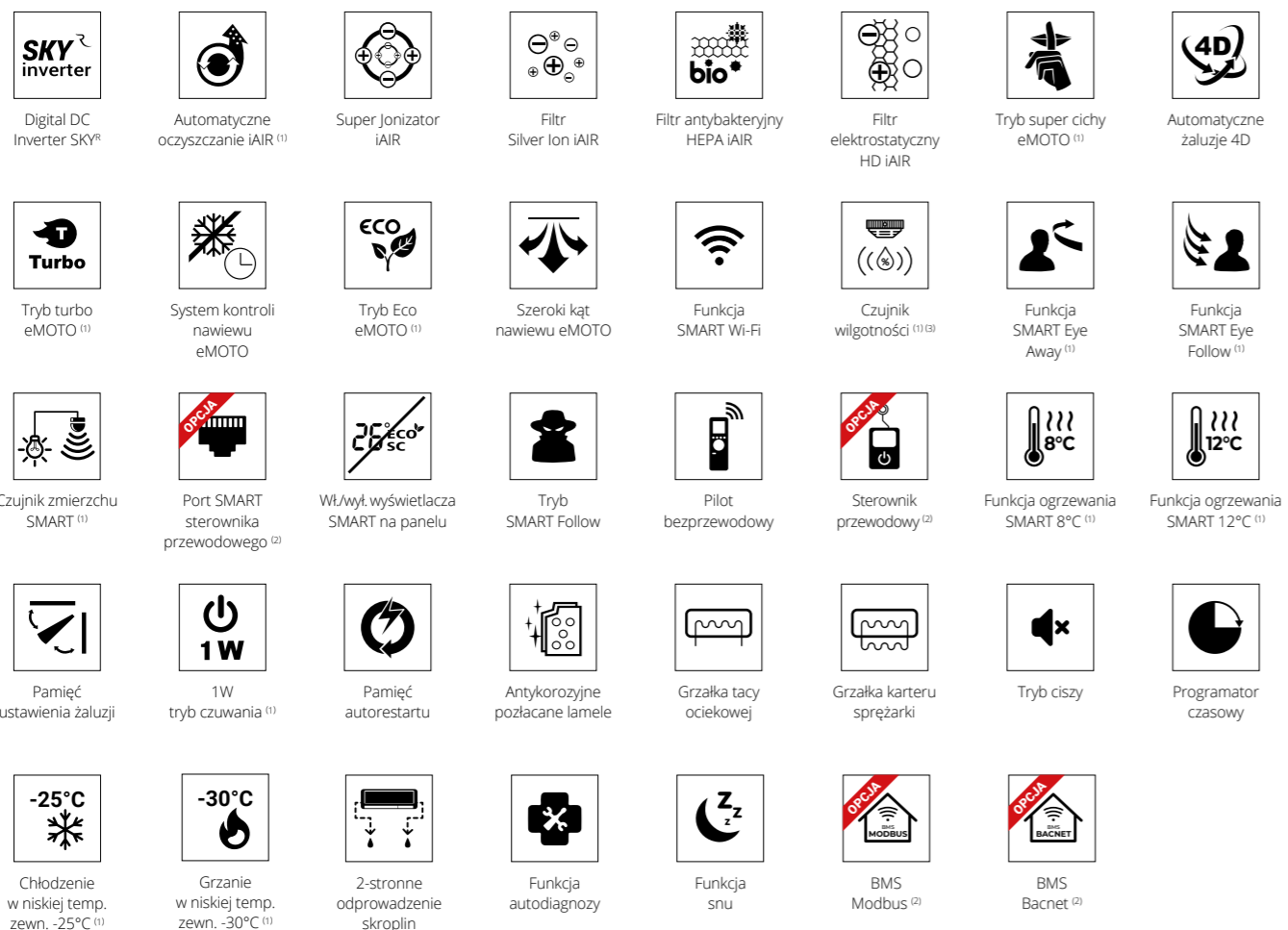

1. Funkcja niedostępna w systemie Multi Split. 2. Funkcja dostępna jako opcja. 3. Funkcja dostępna z poziomu aplikacji mobilnej.

Specyfikacja techniczna

Model				Mirai 2,6 kW	Mirai 3,5 kW
Wydajność	Chłodzenie	Nom. (Min. - Maks.)	W	2638 (999-4158)	3517 (1031-4816)
Pobór mocy		Nom. (Min. - Maks.)	W	483 (87-1955)	750 (102-1955)
Prąd pracy		Nom. (Min. - Maks.)	A	2,1 (0,4-8,5)	3,3 (0,4-8,5)
Wydajność	Grzanie	Nom. (Min. - Maks.)	W	4103 (753-7000)	4250 (752-7200)
Pobór mocy		Nom. (Min. - Maks.)	W	834 (104-1955)	924 (104-2625)
Prąd pracy		Nom. (Min. - Maks.)	A	3,6 (0,5-8,5)	4,1 (0,4-11,4)
Rodzaj rewersyjnej pompy ciepła				powietrze-powietrze	powietrze-powietrze
Obciążenie chłodnicze			kW	2,6	3,5
SEER			W/W	9,3	9,2
Klasa wydajności energetycznej - chłodzenie				A+++	A+++
Roczne zużycie energii - chłodzenie			kWh/a	98	133
Obciążenie cieplne (Tbiv -7°C)			kW	2,2	2,2
SCOP			W/W	5,3	5,3
Klasa wydajności energetycznej - grzanie				A+++	A+++
Roczne zużycie energii - grzanie			kWh/a	620	620
Osuszanie			l/h	1,0	1,2
Maksymalne zużycie energii			W	2950	2950
Maksymalny prąd pracy			A	12,8	12,8
Jednostka wewnętrzna				M26Xi	M35Xi
Kod produktu EAN				5905567605918	5905567600852
Prędkość wentylatora		T / W / Ś / N / ŚN / C	obr/min	1250 / 1120 / 1050 / 690 / 630 / 580	1250 / 1120 / 1050 / 690 / 630 / 580
Przepływ powietrza		T / W / Ś / N / ŚN / C	m³/h	590 / 530 / 450 / 360 / 300 / 230	590 / 530 / 450 / 360 / 300 / 230
Poziom ciśnienia akustycznego		T / W / Ś / N / ŚN / C	dB(A)	43 / 38 / 34 / 28 / 24 / 21	43 / 38 / 34 / 28 / 24 / 21
Poziom mocy akustycznej			dB(A)	59	59
Pobór mocy			W	50	50
Prąd pracy			A	0,2	0,2
Wymiary netto		S × G × W	mm	895 × 248 × 298	895 × 248 × 298
Wymiary brutto		S × G × W	mm	985 × 370 × 345	985 × 370 × 345
Waga netto / Waga brutto			kg	13 / 17,1	13 / 17,1
Odpływ skroplin			mm	16	16
Jednostka zewnętrzna				M26Xo	M35Xo
Kod produktu EAN				5905567606793	5905567600869
Prędkość wentylatora		W / Ś / N	obr/min	850 / 750 / 450	850 / 750 / 450
Maksymalny przepływ powietrza			m³/h	2350	2350
Poziom ciśnienia akustycznego			dB(A)	56	56
Poziom mocy akustycznej			dB(A)	60	60
Wymiary netto		S × G × W	mm	805 × 330 × 554	805 × 330 × 554
Wymiary brutto		S × G × W	mm	915 × 370 × 615	915 × 370 × 615
Rozstaw mocowań		S × G	(mm)	511 × 317	511 × 317
Waga netto / Waga brutto			kg	28,4 / 31	28,4 / 31
Czynnik chłodniczy		Typ		R32	R32
		GWP		675	675
		Ilość (do 5mb)	kg	0,90	0,90
			TCO ₂ eq	0,61	0,61
Ilość (pow. 5mb)	g/mb	12	12		
	Przyłącza rur		Ciecz / Gaz	mm (cale)	mm (cale)
				φ6,35 / φ9,52 (1/4" / 3/8")	φ6,35 / φ9,52 (1/4" / 3/8")
Maksymalna długość instalacji			m	25	25
Maksymalna różnica poziomów			m	10	10
Typ sprężarki				Rotacyjna DC	Rotacyjna DC
Rodzaj zasilania jednostki zewnętrznej			V-Hz, Ø	220-240-50, 1f	220-240-50, 1f
Zabezpieczenie			A	C10	C10
Przewody zasilające: jednostka zewnętrzna			il. × mm²	3 × 1,5	3 × 1,5
Przewody sterujące i zasilające: jednostka zewn. - wewn.			il. × mm²	5 × 1,5	5 × 1,5
Przewody sterujące i zasilające: jednostka Hiro - wewn.			il. × mm²	4 × 1,5	4 × 1,5
Zakres pracy w pomieszczeniu (Chłodzenie / Grzanie)			°C	16-32 / 0-30	16-32 / 0-30
Zakres pracy na zewnątrz (Chłodzenie / Grzanie)			°C	-25-50 / -30-30	-25-50 / -30-30
Kompatybilność z systemami					
1:1 SINGLE				•	•
1:2 DUAL					
1:X MULTI S-LINE				•	•
1:X MULTI N-LINE					

T- Turbo; W - Wysoki; Ś - Średni; N - Niski; ŚN - Średnio niski; C - Cichy



Klimatyzator ścienny Fresh

Rotenso Fresh z innowacyjną technologią pozwalającą na dostarczanie świeżego powietrza do pomieszczenia jest rozwiązaniem dla użytkowników, dla których szczególne znaczenie mają względy zdrowotne.

Zaciąg świeżego powietrza w trybie fresh odbywa się za pomocą zamontowanej dodatkowej rury wentylacyjnej znajdującej się w zestawie oraz dodatkowego wentylatora. Powietrze dostarczane do pomieszczenia z zewnątrz zostaje poddane filtracji, a następnie jest uwalniane za pomocą wysuwanego dysku z górnej części panelu klimatyzatora. W zależności od preferencji, użytkownik może cieszyć się efektownym podświetleniem wysuwanego dysku oraz panelu frontowego lub wyłączyć funkcje podświetlenia. Prosta bryła i zgaszona biel strukturalnego panelu frontowego ozdobionego srebrnym lamowaniem doskonale sprawdzi się w minimalistycznych wnętrzach. Na doświadczenie komfortu klimatyzacji Fresh składają się żaluzja 180° oraz technologia Windless.

System fresh (zaciąg świeżego powietrza), aż 3 wbudowane lampy LED UV oraz filtr powietrza to zalety urządzenia polecanego w szczególności do pomieszczeń pozbawionych wydajnej wentylacji.



BEZPOŚREDNI DOPŁYW
ŚWIEŻEGO POWIETRZA

FRESH



panel posiada białą matową strukturalną powierzchnię



Dopływ świeżego
powietrza

System fresh umożliwia dostarczenie do pomieszczenia świeżego powietrza o przepływie do 35m³/h. Dystrybucja powietrza z zewnątrz odbywa się za pomocą dodatkowej izolowanej rury wentylacyjnej (o śr. 50 mm i długości 2 m), która jest częścią zestawu oraz wentylatora, którego pracę możemy płynnie regulować za pomocą trzech biegów.



Komfortowy
nawiew Windless

Dzięki technologii Windless – klimatyzator uwalnia powietrze delikatnym, maksymalnie rozproszonym strumieniem poprzez 1330 mikroperforacji osiągając głośność na najniższym biegu wentylatora na poziomie zaledwie 18 dB.



Filtr świeżego
powietrza EPA E12

Świeże powietrze, z zewnątrz przed uwolnieniem do pomieszczenia przepływa przez filtr EPA E12, dzięki czemu jego jakość jest znacznie lepsza.



Żaluzja
180°

Żaluzja pozioma pracująca w dwóch niezależnych płaszczyznach pozwala na precyzyjny nawiew powietrza w dowolnym kierunku w zakresie 180° góra/dół.



Wbudowane
3 lampy UV

Wbudowane trzy lampy LED UV-C iAIR skutecznie eliminują oraz blokują namnażanie się drobnoustrojów, bakterii, grzybów i substancji toksycznych, sprawiając, że w pomieszczeniu powietrze jest zdrowsze.



Grzanie w niskiej
temp. zewn. -22°C

Zastosowana technologia inwerterowa oraz funkcja wygrzewania karтеру sprężarki gwarantuje wydajną pracę klimatyzatora w trybie grzania, nawet przy -22°C, osiągając sprawność SCOP na poziomie 4,6.

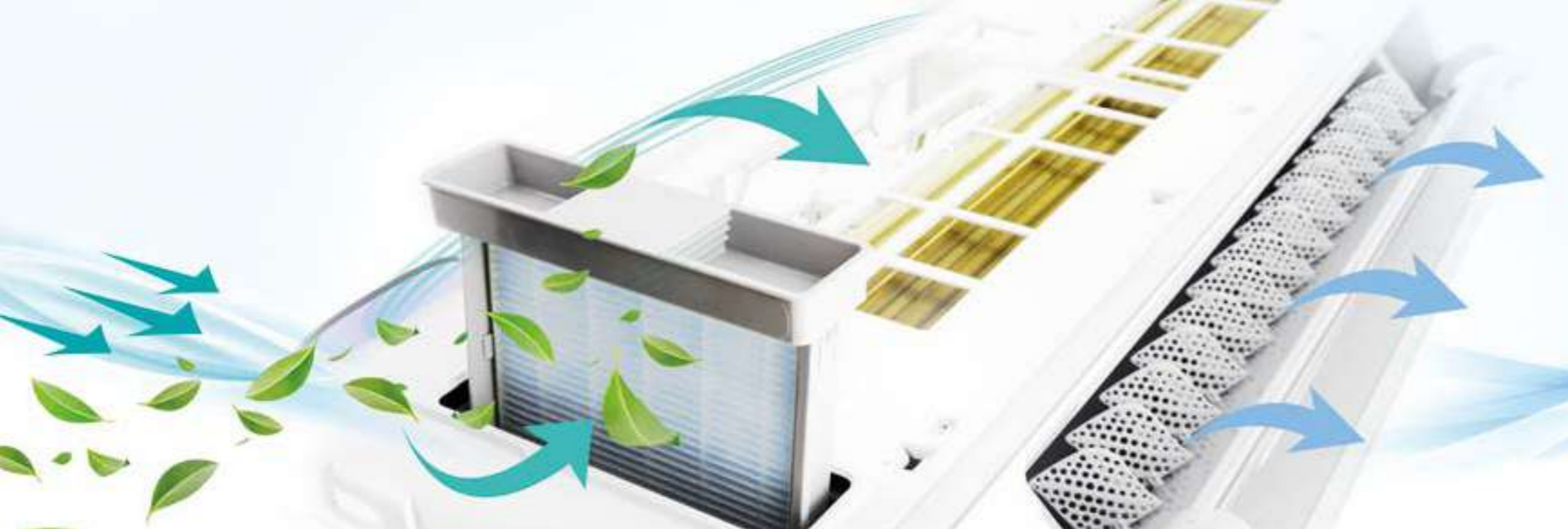

Cicha praca

FRESH AIR



FRESH AIR DISC



NAWIEW WINDLESS

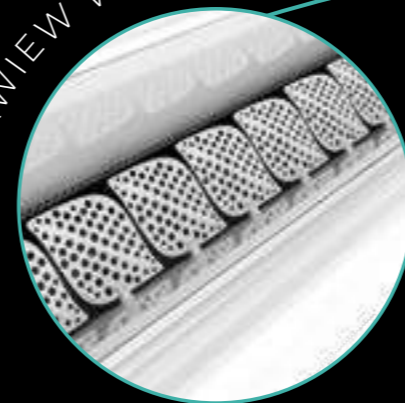

ZALUŻKA 180°



FRESH
PRAKTYCZNY
I NOWOCZESNY

Dzięki innowacyjnej technologii fresh klimatyzator zapewnia wymianę i optymalną jakość powietrza wewnętrznego, zarówno pod względem temperatury, jak i wilgotności.

Klimatyzator jest doskonałym rozwiązaniem dla pomieszczeń w budynkach pozbawionych wentylacji mechanicznej, w których po przeprowadzonej termomodernizacji może brakować świeżego powietrza. O jakość dostarczanego powietrza dbają dodatkowo aż 3 wbudowane lampy LED UV oraz filtr powietrza EPA E12.

BEZPOŚREDNI DOPŁYW ŚWIEŻEGO,
PRZEFILTROWANEGO I NAWILŻONEGO
POWIETRZA Z ZEWNĄTRZ

FRESH AIR WINDLESS

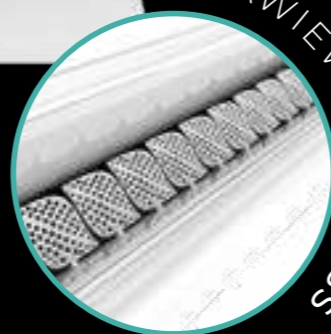
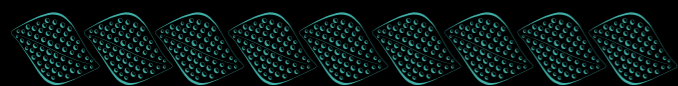

NAWIEW WINDLESS

FRESH Z NAWIEWEM 180° I KOMFORTOWĄ FUNKCJĄ WINDLESS

Na doświadczenie komfortu klimatyzacji Fresh składają się żaluzja 180° oraz technologia Windless, dzięki której, schłodzone bądź ogrzane powietrze jest uwalniane do pomieszczenia maksymalnie rozproszonym strumieniem przepływającym poprzez 1330 mikro-perforacji.

Dodatkowo żaluzja 180° pozwala użytkownikowi na bardzo szeroki zakres sterowania kątem przepływu powietrza, a tym samym osiągnięcie komfortu termicznego.



KOMFORTOWE
USTAWIENIE
ŻALUZJI



Fresh

3,6 kW

1:1
SINGLE

N-LINE



Cechy urządzenia



1. Funkcja dostępna z poziomu aplikacji mobilnej.

Specyfikacja techniczna

Model				Fresh 3,6 kW
Wydajność	Chłodzenie	Nom. (Min. - Maks.)	W	3630 (1000-4000)
Pobór mocy		Nom. (Min. - Maks.)	W	921 (290-1510)
Prąd pracy		Nom. (Min. - Maks.)	A	4,0 (1,3-6,5)
Wydajność	Grzanie	Nom. (Min. - Maks.)	W	3900 (1000-4500)
Pobór mocy		Nom. (Min. - Maks.)	W	994 (290-1950)
Prąd pracy		Nom. (Min. - Maks.)	A	4,3 (1,3-8,5)
Rodzaj rewersyjnej pompy ciepła				powietrze-powietrze
Obciążenie chłodnicze			kW	3,6
SEER			W/W	8,5
Klasa wydajności energetycznej - chłodzenie				A+++
Roczne zużycie energii - chłodzenie			kWh/a	148
Obciążenie cieplne (Tbiv -7°C)			kW	2,7
SCOP			W/W	4,6
Klasa wydajności energetycznej - grzanie				A++
Roczne zużycie energii - grzanie			kWh/a	822
Osuszanie			l/h	1,2
Maksymalne zużycie energii			W	1950
Maksymalny prąd pracy			A	8,5
Jednostka wewnętrzna				FH35Xi
Kod produktu EAN				5905567600876
Prędkość wentylatora	T / W / Ś / N / ŚN / C	obr/min	1270 / 1200 / 1070 / 900 / 700 / 600	
Przepływ powietrza	T / W / Ś / N / ŚN / C	m³/h	660 / 542 / 474 / 405 / 295 / 205	
Poziom ciśnienia akustycznego	T / W / Ś / N / ŚN / C	dB(A)	41 / 37 / 32 / 24 / 21 / 18	
Poziom mocy akustycznej		dB(A)	51	
Pobór mocy		W	26	
Prąd pracy		A	0,1	
Wymiary netto	S × G × W	mm	960 × 198 × 316	
Wymiary brutto	S × G × W	mm	1035 × 360 × 390	
Waga netto / Waga brutto		kg	13 / 15	
Odpyły skroplin		mm	16	
Jednostka zewnętrzna				FH35Xo
Kod produktu EAN				5905567600883
Prędkość wentylatora	W / Ś / N	obr/min	1000 / 720 / 480	
Maksymalny przepływ powietrza		m³/h	2200	
Poziom ciśnienia akustycznego		dB(A)	51	
Poziom mocy akustycznej		dB(A)	61	
Wymiary netto	S × G × W	mm	795 × 305 × 551	
Wymiary brutto	S × G × W	mm	835 × 328 × 575	
Rozstaw mocowań	S × G	(mm)	434 × 278	
Waga netto / Waga brutto		kg	26,5 / 29,5	
Czynnik chłodniczy	Typ		R32	
	GWP		675	
	Ilość (do 5mb)	kg	0,80	
		TCO ₂ eq	0,544	
Ilość (pow. 5mb)	g/mb	12		
Przyłącza rur	Ciecz / Gaz	mm (cale)	Φ6,35 / Φ9,52 (1/4" / 3/8")	
Maksymalna długość instalacji			m	25
Maksymalna różnica poziomów			m	10
Typ sprężarki			Rotacyjna DC	
Rodzaj zasilania jednostki zewnętrznej			V-Hz, Ø	220-240-50, 1f
Zabezpieczenie			A	
Przewody zasilające: jednostka wewnętrzna			il. × mm²	3 × 1,5
Przewody sterujące i zasilające: jednostka wewn. - zewn.			il. × mm²	4 × 1,5
Przewody sterujące i zasilające: jednostka Hiro - wewn.			il. × mm²	-
Zakres pracy w pomieszczeniu (Chłodzenie / Grzanie)			°C	16-32 / 0-30
Zakres pracy na zewnątrz (Chłodzenie / Grzanie)			°C	-15-53 / -22-30
Kompatybilność z systemami				
1:1 SINGLE				•
1:2 DUAL				
1:X MULTI S-LINE				
1:X MULTI N-LINE				

T- Turbo; W - Wysoki; Ś - Średni; N - Niski; ŚN - Średnio niski; C - Cichy



Klimatyzator ścienny Versu Mirror

Nowa odsłona kultowego modelu premium wśród klimatyzatorów Rotenso. Estetykę Versu Mirror tworzy ciemnografitowa, delikatnie opalizująca obudowa i ciekawa bryła. Efektownym wykończeniem jest tafla ciemnego lustra na froncie klimatyzatora.

Grafitowy Versu Mirror zachwyca estetyką wykonania, a poza tym doskonale dba o jakość powietrza. Zastosowanie szeregu filtrów oraz Super Jonizatora iAIR umożliwia usuwanie z powietrza szkodliwych gazów, wirusów, bakterii, roztoczy i alergenów, co korzystnie wpływa na samopoczucie osób przebywających w pomieszczeniu. Wbudowany czujnik pomiaru wilgotności pozwala monitorować istotne dla dobrego samopoczucia i zdrowia parametry powietrza.

Wysoka wydajność pracy w trybie grzania oraz pakiet pracy całorocznej (grzałka tacy ociekowej i grzałka karteru sprężarki) sprawiają, że Versu Mirror sprawdzi się doskonale również do ogrzewania pomieszczeń nawet w ekstremalnie niskich temperaturach do -22°C.

Dzięki obrotowej żaluzji 180° i możliwości sterowania wszystkimi żaluzjami klimatyzator uwalnia powietrze kaskadowo, a zarazem delikatnie.



ŻALUZJA OBROTOWA 180°

VERSU MIRROR



**Luksusowy
panel frontowy**

Ciemnografitowa, delikatnie opalizująca obudowa efektownie wykończona taflą ciemnego lustra, składa się na nowoczesny i elegancki design klimatyzatora.



**Głośność
tylko 19 dB**

Urządzenie może pracować w trybie super cichym eMoto, dzięki czemu nie zakłóca wypoczynku.



**Automatyczne
żaluzje 4D**

Wbudowane siłowniki umożliwiają sterowanie pracą żaluzji pionowych i poziomej za pomocą pilota lub sterownika ściennego. Gwarantuje to najwyższy komfort obsługi i zapewnia wydajne rozprowadzenie powietrza w pomieszczeniu.



**Żaluzja obrotowa
180°**

Żaluzja pozioma obrotowa pozwala na precyzyjny nawiew powietrza w dowolnym kierunku w zakresie 180° góra/dół.



**Super
Jonizator iAIR**

Poprzez wytworzenie ujemnych jonów tlenu Super Jonizator iAIR eliminuje z powietrza wirusy, bakterie, roztocza oraz alergeny. Nieprzyjemne zapachy zostają usunięte praktycznie natychmiast po kontakcie jonizatora z zanieczyszczonym powietrzem.



**Grzanie w niskiej
temp. zewn. -22°C**

Zastosowana technologia oraz wbudowany pakiet zimowy umożliwiają sprawną pracę klimatyzatora nawet w ekstremalnych warunkach pogodowych. Klimatyzator skutecznie ogrzeje pomieszczenie nawet przy niskich temperaturach zewnętrznych.

Versu Mirror [R15]

2,6-5,3 kW



S-LINE

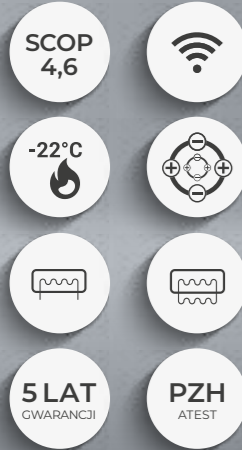

Cechy urządzenia

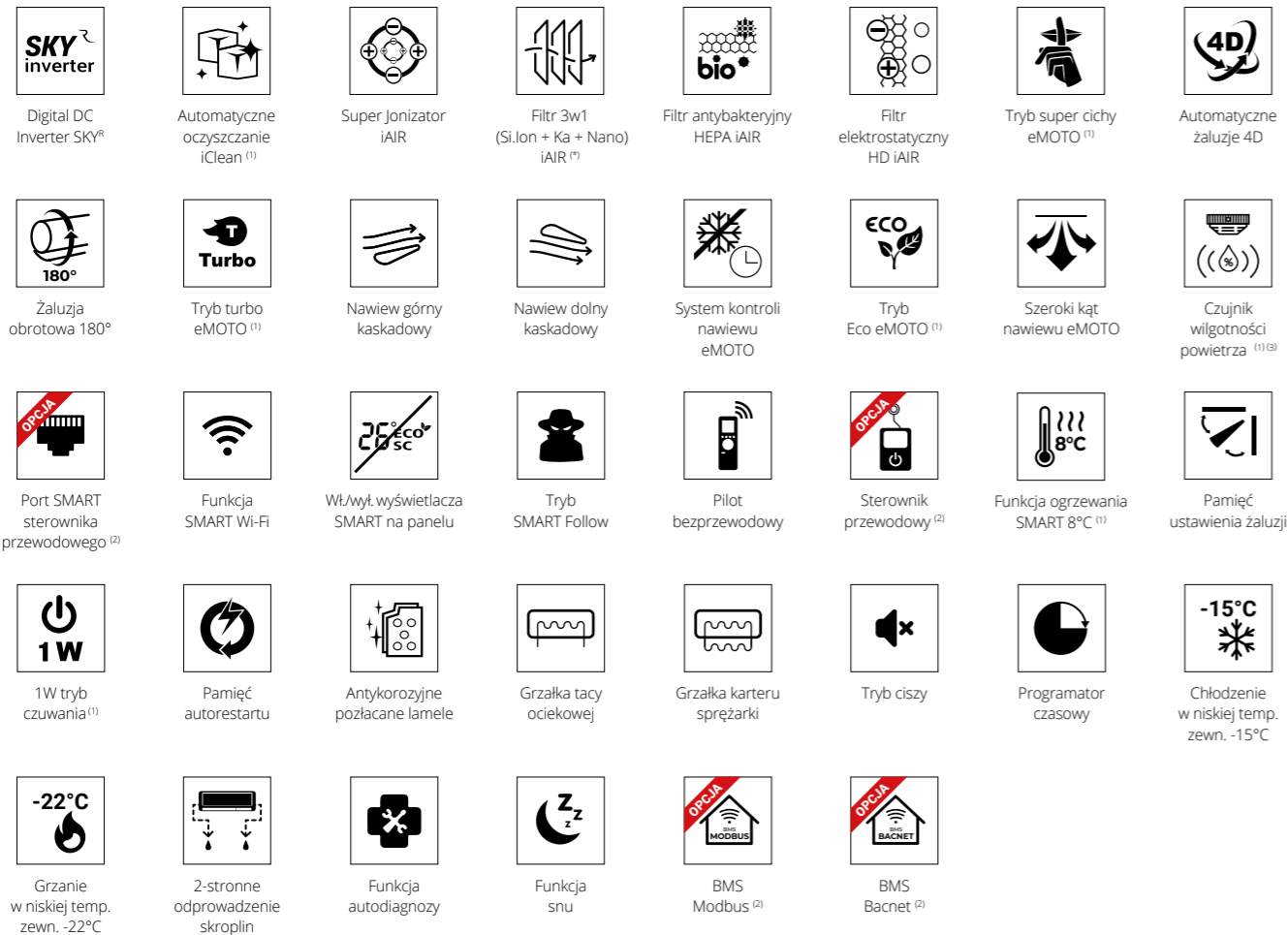

Specyfikacja techniczna

Model		Versu Mirror 2,6 kW		Versu Mirror 3,5 kW		Versu Mirror 5,3 kW	
Wydajność		Nom. (Min. - Maks.)	W	2638 (1231-3297)	3516 (1320-4307)	5275 (1817-6008)	
Pobór mocy	Chłodzenie	Nom. (Min. - Maks.)	W	600 (100-1260)	900 (130-1650)	1600 (140-2300)	
Prąd pracy		Nom. (Min. - Maks.)	A	2,6 (0,4-5,5)	3,9 (0,6-7,2)	7,0 (0,6-10,0)	
Wydajność		Nom. (Min. - Maks.)	W	2931 (847-3722)	3809 (879-4395)	5568 (1260-6154)	
Pobór mocy	Grzanie	Nom. (Min. - Maks.)	W	623 (110-1320)	950 (120-1500)	1680 (220-2350)	
Prąd pracy		Nom. (Min. - Maks.)	A	2,7 (0,5-5,7)	4,1 (0,5-6,5)	7,3 (1,0-10,2)	
Rodzaj rewersyjnej pompy ciepła				powietrze-powietrze		powietrze-powietrze	
Obciążenie chłodnicze		kW		2,6		3,5	
SEER		W/W		8,8		8,5	
Klasa wydajności energetycznej - chłodzenie				A+++		A+++	
Roczne zużycie energii - chłodzenie		kWh/a		103		146	
Obciążenie cieplne (Tbiv -7°C)		kW		2,5		2,5	
SCOP		W/W		4,6		4,6	
Klasa wydajności energetycznej - grzanie				A++		A++	
Roczne zużycie energii - grzanie		kWh/a		776		776	
Osuszanie		l/h		1,0		1,2	
Maksymalne zużycie energii		W		2200		2200	
Maksymalny prąd pracy		A		9,6		10,9	
Jednostka wewnętrzna				VM26Xi		VM35Xi	
Kod produktu EAN				5905567600890		5905567600913	
Prędkość wentylatora		T / W / Ś / N / ŚN / C	obr/min	1122 / 910 / 823 / 710 / 652 / 600		1122 / 910 / 823 / 710 / 652 / 600	
Przepływ powietrza		T / W / Ś / N / ŚN / C	m³/h	700 / 555 / 445 / 380 / 270 / 230		700 / 555 / 445 / 380 / 270 / 230	
Poziom ciśnienia akustycznego		T / W / Ś / N / ŚN / C	dB(A)	40 / 32 / 27 / 24 / 21 / 19		40 / 32 / 27 / 24 / 21 / 19	
Poziom mocy akustycznej		dB(A)		53		53	
Pobór mocy		W		13		13	
Prąd pracy		A		0,1		0,1	
Wymiary netto		S × G × W	mm	920 × 211 × 321		920 × 211 × 321	
Wymiary brutto		S × G × W	mm	1005 × 295 × 385		1005 × 295 × 385	
Waga netto / Waga brutto		kg		11,3 / 14,2		11,3 / 14,2	
Odpyw skroplin		mm		16		16	
Jednostka zewnętrzna				VM26Xo		VM35Xo	
Kod produktu EAN				5905567600906		5905567600920	
Prędkość wentylatora		W / Ś / N	obr/min	800 / 620 / 450		800 / 620 / 450	
Maksymalny przepływ powietrza		m³/h		2200		2200	
Poziom ciśnienia akustycznego		dB(A)		53		53	
Poziom mocy akustycznej		dB(A)		58		62	
Wymiary netto		S × G × W	mm	765 × 303 × 555		765 × 303 × 555	
Wymiary brutto		S × G × W	mm	887 × 337 × 610		887 × 337 × 610	
Rozstaw mocowań		S × G	(mm)	452 × 286		452 × 286	
Waga netto / Waga brutto		kg		26,4 / 28,8		26,4 / 28,8	
Czynnik chłodniczy		Typ		R32		R32	
		GWP		675		675	
		Ilość (do 5mb)	kg	0,7		0,7	
			TCO _{eq}	0,47		0,47	
Ilość (pow. 5mb)	g/mb	12		12			
	Przyłącza rur		Ciecz / Gaz	mm (cale)	Φ6,35 / Φ9,52 (1/4" / 3/8")		
Maksymalna długość instalacji		m		25		25	
Maksymalna różnica poziomów		m		10		10	
Typ sprężarki				Rotacyjna DC		Rotacyjna DC	
Rodzaj zasilania jednostki zewnętrznej		V-Hz, Ø		220-240-50, 1f		220-240-50, 1f	
Zabezpieczenie		A		C10		C10	
Przewody zasilające: jednostka zewnętrzna		il. × mm²		3 × 1,5		3 × 1,5	
Przewody sterujące i zasilające: jednostka zewn. - wewn.		il. × mm²		5 × 1,5		5 × 1,5	
Przewody sterujące i zasilające: jednostka Hiro - wewn.		il. × mm²		4 × 1,5		4 × 1,5	
Zakres pracy w pomieszczeniu (Chłodzenie / Grzanie)		°C		16-32 / 0-30		16-32 / 0-30	
Zakres pracy na zewnątrz (Chłodzenie / Grzanie)		°C		-15-50 / -22-30		-15-50 / -22-30	
Kompatybilność z systemami							
1:1 SINGLE				•		•	
1:2 DUAL				•		•	
1:X MULTI S-LINE				•		•	
1:X MULTI N-LINE				•		•	

T- Turbo; W - Wysoki; Ś - Średni; N - Niski; ŚN - Średnio niski; C - Cichy

1. Funkcja niedostępna w systemie Multi Split. 2. Funkcja dostępna jako opcja. 3. Funkcja dostępna z poziomu aplikacji mobilnej.

* Silver Ion + Fotokatalizacyjny + Cold Nano



Klimatyzator ścienny **Versu Pure**

Versu Pure to nowa odsłona najbardziej rozpoznawalnego w ofercie Rotenso i ulubionego przez estetyków modelu Versu.

Unikatowy, bardzo elegancki design urządzenia znajdzie swoich fanów wśród miłośników różnych stylów. Versu Pure zwraca uwagę czystą formą.

Oryginalna bryła nawiązuje do designu poprzedników z rodziny Versu. Ponadto biel i dyskretne srebrne lamowania łagodnych krawędzi panelu frontowego klimatyzatora są zgodne z trendami w nowoczesnym wzornictwie.

Kaskadowy nawiew powietrza – bezpośrednio góra/dół, realizowany dzięki obracającej się o 180 stopni wokół własnej osi żaluzji poziomej, cicha praca – tylko 19 dB, oraz zaawansowany system oczyszczania powietrza to zalety tego niezwykle wydajnego, całorocznego urządzenia o najwyższej klasie efektywności energetycznej chłodzenia A+++.



180°

ŻALUZJA OBROTOWA 180°

VERSU PURE

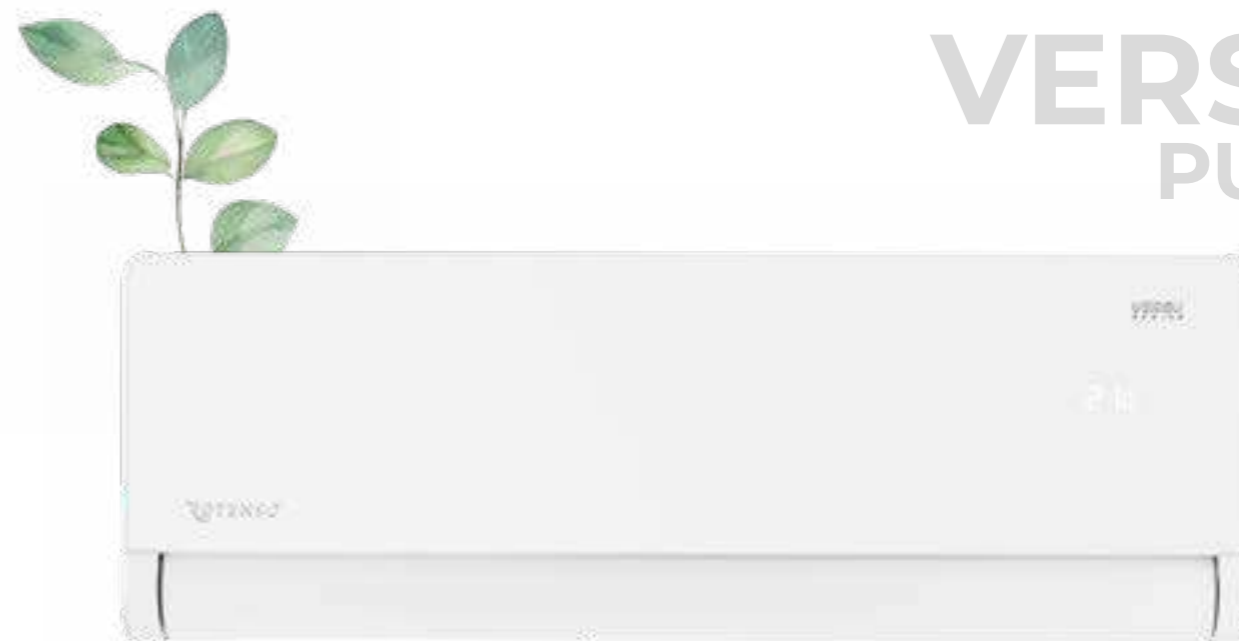

Funkcja
SMART Wi-Fi

Dzięki wykorzystaniu funkcji SMART Wi-Fi oraz modemu Wi-Fi, urządzeniem możesz sterować za pomocą tabletu lub smartfona zarówno w domu, jak i poza nim.



Głośność
tylko 19 dB

Urządzenie może pracować w trybie super cichym eMoto, dzięki czemu nie zakłóca wypoczynku.



Automatyczne
żaluzje 4D

Wbudowane siłowniki umożliwiają sterowanie pracą żaluzji pionowych i poziomej za pomocą pilota lub sterownika ściennego. Gwarantuje to najwyższy komfort obsługi i zapewnia wydajne rozprowadzenie powietrza w pomieszczeniu.



Żaluzja obrotowa
180°

Żaluzja pozioma obrotowa pozwala na precyzyjny nawiew powietrza w dowolnym kierunku w zakresie 180° góra/dół.



Super
Jonizator iAIR

Poprzez wytworzenie ujemnych jonów tlenu Super Jonizator iAIR eliminuje z powietrza wirusy, bakterie, roztocza oraz alergeny. Nieprzyjemne zapachy zostają usunięte praktycznie natychmiast po kontakcie jonizatora z zanieczyszczonym powietrzem.



Grzanie w niskiej
temp. zewn. -22°C

Zastosowana technologia oraz wbudowany pakiet pracy całorocznej umożliwiają sprawną pracę klimatyzatora nawet w ekstremalnych warunkach pogodowych. Klimatyzator skutecznie ogrzeje pomieszczenie przy bardzo niskich temperaturach zewnętrznych.

Versu Pure

2,6-5,3 kW

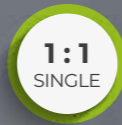

S-LINE



Cechy urządzenia

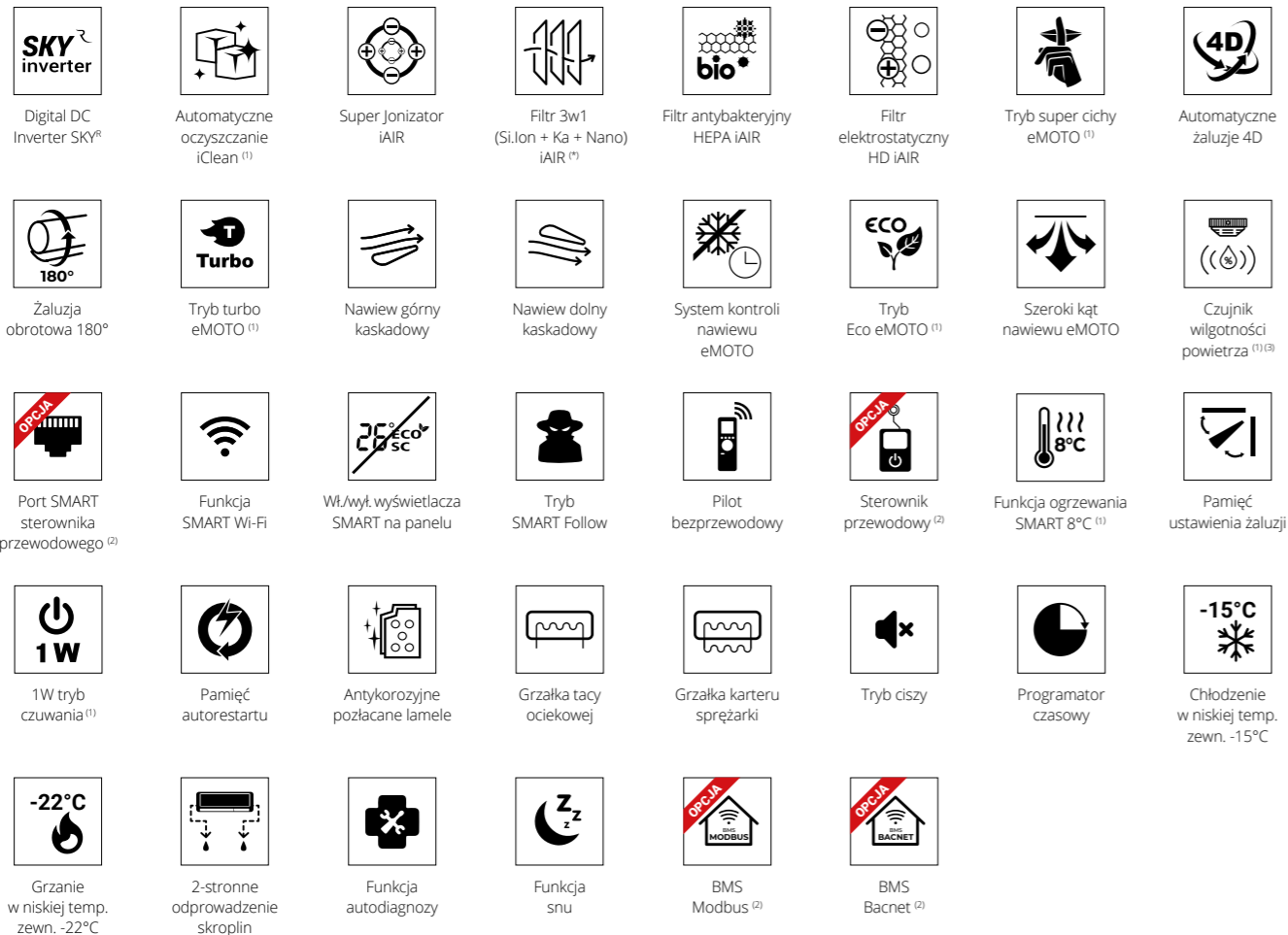

Specyfikacja techniczna

Model				Versu Pure 2,6 kW	Versu Pure 3,5 kW	Versu Pure 5,3 kW
Wydajność	Chłodzenie	Nom. (Min. - Maks.)	W	2638 (1231-3297)	3516 (1320-4307)	5275 (1817-6008)
Pobór mocy		Nom. (Min. - Maks.)	W	600 (100-1260)	900 (130-1650)	1600 (140-2300)
Prąd pracy		Nom. (Min. - Maks.)	A	2,6 (0,4-5,5)	3,9 (0,6-7,2)	7,0 (0,6-10,0)
Wydajność	Grzanie	Nom. (Min. - Maks.)	W	2931 (847-3722)	3809 (879-4395)	5568 (1260-6154)
Pobór mocy		Nom. (Min. - Maks.)	W	623 (110-1320)	950 (120-1500)	1680 (220-2350)
Prąd pracy		Nom. (Min. - Maks.)	A	2,7 (0,5-5,7)	4,1 (0,5-6,5)	7,3 (1,0-10,2)
Rodzaj rewersyjnej pompy ciepła				powietrze-powietrze	powietrze-powietrze	powietrze-powietrze
Obciążenie chłodnicze				kW	2,6	3,5
SEER				W/W	8,8	8,5
Klasa wydajności energetycznej - chłodzenie					A+++	A+++
Roczne zużycie energii - chłodzenie				kWh/a	103	146
Obciążenie cieplne (Tbiv -7°C)				kW	2,5	2,5
SCOP				W/W	4,6	4,6
Klasa wydajności energetycznej - grzanie					A++	A++
Roczne zużycie energii - grzanie				kWh/a	776	776
Osuszanie				l/h	1,0	1,2
Maksymalne zużycie energii				W	2200	2200
Maksymalny prąd pracy				A	9,6	10,9
Jednostka wewnętrzna				VP26Xi	VP35Xi	VP50Xi
Kod produktu EAN				5905567600951	5905567600975	5905567600999
Prędkość wentylatora		T / W / Ś / N / ŚN / C	obr/min	1122 / 910 / 823 / 710 / 652 / 600	1122 / 910 / 823 / 710 / 652 / 600	1150 / 970 / 880 / 800 / 760 / 670
Przepływ powietrza		T / W / Ś / N / ŚN / C	m³/h	700 / 555 / 445 / 380 / 270 / 230	700 / 555 / 445 / 380 / 270 / 230	750 / 590 / 490 / 410 / 330 / 280
Poziom ciśnienia akustycznego		T / W / Ś / N / ŚN / C	dB(A)	40 / 32 / 27 / 24 / 21 / 19	40 / 32 / 27 / 24 / 21 / 19	41 / 36 / 30 / 28 / 24 / 19
Poziom mocy akustycznej			dB(A)	53	53	54
Pobór mocy			W	13	13	34
Prąd pracy			A	0,1	0,1	0,1
Wymiary netto		S × G × W	mm	920 × 211 × 321	920 × 211 × 321	920 × 211 × 321
Wymiary brutto		S × G × W	mm	1005 × 295 × 385	1005 × 295 × 385	1005 × 295 × 385
Waga netto / Waga brutto			kg	11,3 / 14,2	11,3 / 14,2	11,5 / 14,4
Odpyły skroplin			mm	16	16	16
Jednostka zewnętrzna				VP26Xo	VP35Xo	VP50Xo
Kod produktu EAN				5905567600968	5905567600982	5905567601002
Prędkość wentylatora		W / Ś / N	obr/min	800 / 620 / 450	800 / 620 / 450	760 / 650 / 490
Maksymalny przepływ powietrza			m³/h	2200	2200	2100
Poziom ciśnienia akustycznego			dB(A)	53	53	54
Poziom mocy akustycznej			dB(A)	58	62	63
Wymiary netto		S × G × W	mm	765 × 303 × 555	765 × 303 × 555	805 × 330 × 554
Wymiary brutto		S × G × W	mm	887 × 337 × 610	887 × 337 × 610	915 × 370 × 615
Rozstaw mocowań		S × G	(mm)	452 × 286	452 × 286	511 × 317
Waga netto / Waga brutto			kg	26,4 / 28,8	26,4 / 28,8	33,5 / 36,1
Czynnik chłodniczy		Typ		R32	R32	R32
		GWP		675	675	675
		Ilość (do 5mb)	kg	0,7	0,7	1,1
			TCO _{eq}	0,47	0,47	0,74
Ilość (pow. 5mb)	g/mb	12	12	12		
	Przyłącza rur		Ciecz / Gaz	mm (cale)	mm (cale)	mm (cale)
Maksymalna długość instalacji			m	25	25	30
Maksymalna różnica poziomów			m	10	10	20
Typ sprężarki				Rotacyjna DC	Rotacyjna DC	Rotacyjna DC
Rodzaj zasilania jednostki zewnętrznej		V-Hz, Ø		220-240-50, 1f	220-240-50, 1f	220-240-50, 1f
Zabezpieczenie		A		C10	C10	C16
Przewody zasilające: jednostka zewnętrzna		il. × mm²		3 × 1,5	3 × 1,5	3 × 2,5
Przewody sterujące i zasilające: jednostka zewn. - wewn.		il. × mm²		5 × 1,5	5 × 1,5	5 × 2,5
Przewody sterujące i zasilające: jednostka Hiro - wewn.		il. × mm²		4 × 1,5	4 × 1,5	4 × 1,5
Zakres pracy w pomieszczeniu (Chłodzenie / Grzanie)		°C		16-32 / 0-30	16-32 / 0-30	16-32 / 0-30
Zakres pracy na zewnątrz (Chłodzenie / Grzanie)		°C		-15-50 / -22-30	-15-50 / -22-30	-15-50 / -22-30
Kompatybilność z systemami						
1:1 SINGLE				•	•	•
1:2 DUAL						
1:X MULTI S-LINE				•	•	•
1:X MULTI N-LINE						

T- Turbo; W - Wysoki; Ś - Średni; N - Niski; ŚN - Średnio niski; C - Cichy

1. Funkcja niedostępna w systemie Multi Split. 2. Funkcja dostępna jako opcja. 3. Funkcja dostępna z poziomu aplikacji mobilnej.

* Silver Ion + Fotokatalizacyjny + Cold Nano



Klimatyzator ścienny Versu Cloth

Versu Cloth stworzyliśmy dla tych, którzy poszukują własnej drogi.

Wymienne, tekstylne panele, idealnie przylegające do frontu klimatyzatora, to nieskrępowana zabawa z kolorem oraz zmysłowe doświadczenie przyjemnej w dotyku faktury.

Versu Cloth to urządzenie całoroczne o najwyższej klasie wydajności energetycznej chłodzenia A+++.

To także cicha praca – głośność jednostki wynosi tylko 19 dB na najniższym biegu oraz kaskadowy nawiew powietrza, za który odpowiada obrotowa pozioma żaluzja 180°.

Z Versu Cloth stworzysz aranżację, w której wszystkie elementy i dekoracje będą spójną stylistycznie całością.

Ciepły złotawy odcień obudowy Cloth Caramel z karmelowym kolorem panelu przypadnie do gustu miłośnikom ciepłych, inspirowanych barwami natury tonacji.

Versu Cloth Stone to dla odmiany wariacja na temat srebra i szarości stworzona do nowoczesnych, stonowanych wnętrz.



**TEKSTYLNE
WYMIENNE
PANELE
FRONTOWE**



Versu Cloth Stone

Versu Cloth Caramel



Tekstylne wymienne panele frontowe

Tekstylny wymienny panel przedni, dostępny aż w 9 różnych kolorach, pozwala na indywidualne dopasowanie designu klimatyzatora do każdego pomieszczenia w każdej chwili.



Głośność tylko 19 dB

Urządzenie może pracować w trybie super cichym eMoto, dzięki czemu nie zakłóca wypoczynku.



Automatyczne żaluzje 4D

Wbudowane siłowniki umożliwiają sterowanie pracą żaluzji pionowych i poziomej za pomocą pilota lub sterownika ściennego. Gwarantuje to najwyższy komfort obsługi i zapewnia wydajne rozprzodzenie powietrza w pomieszczeniu.



Żaluzja obrotowa 180°

Żaluzja pozioma obrotowa pozwala na precyzyjny nawiew powietrza w dowolnym kierunku w zakresie 180° góra/dół.



Super Jonizator iAIR

Poprzez wytworzenie ujemnych jonów tlenu Super Jonizator iAIR eliminuje z powietrza wirusy, bakterie, roztocza oraz alergen. Nieprzyjemne zapachy zostają usunięte praktycznie natychmiast po kontakcie jonizatora z zanieczyszczonym powietrzem.



Grzanie w niskiej temp. zewn. -22°C

Zastosowana technologia oraz wbudowany pakiet zimowy umożliwiają sprawną pracę klimatyzatora nawet w ekstremalnych warunkach pogodowych. Klimatyzator skutecznie ogrzeje pomieszczenie nawet przy niskich temperaturach zewnętrznych.

SZYBKA
ODMIANA?

**Zaprojektuj go
jak chcesz.**

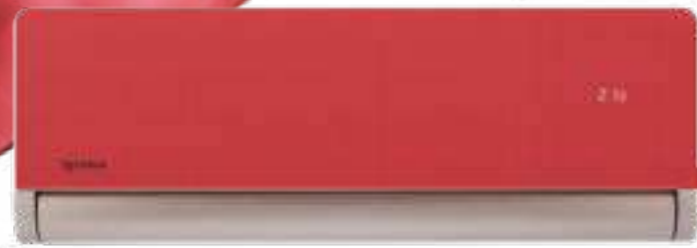

Versu Cloth Caramel z panelem Rose



Versu Cloth Stone

Versu Cloth Caramel

VERSU CLOTH STONE

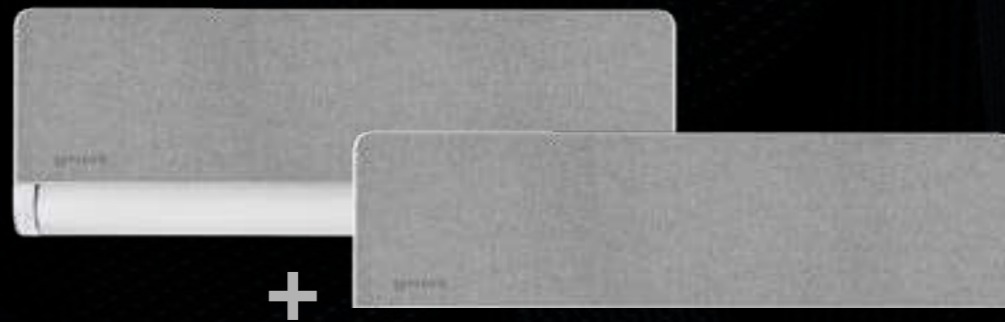

+

W ZESTAWIE PANEL - STONE

VERSU CLOTH CARMEL



+

W ZESTAWIE PANEL - CARMEL

WYMIENNE TEKSTYLNE PANELE MAGNETYCZNE

WERSJE KOLORYSTYCZNE TEKSTYLNYCH WYMIENNYCH PANELI:



Marine



Desert

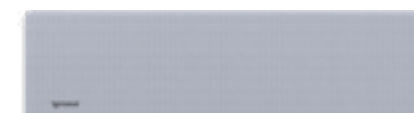

Storm



Rose



Coral



Mint

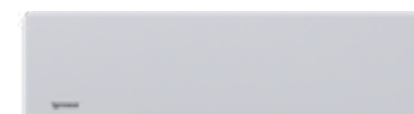

Chrome



Caramel



Stone

Kolory paneli magnetycznych w druku mogą różnić się od rzeczywistych.



Łatwa wymiana



Wodoodporny,
plamoodporny

PEŁNA KONTROLA NAWIEWU POWIETRZA 180°

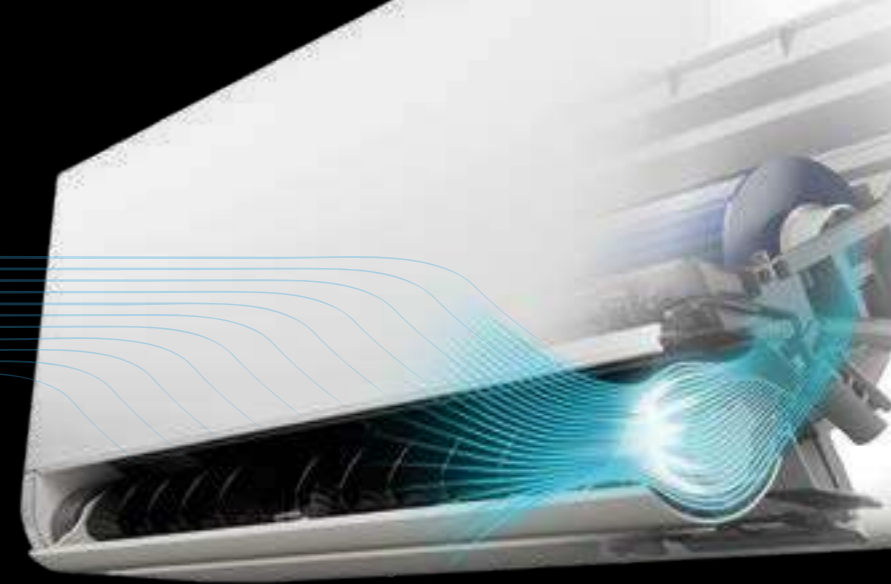

NAWIEW
kaskady
dolnej

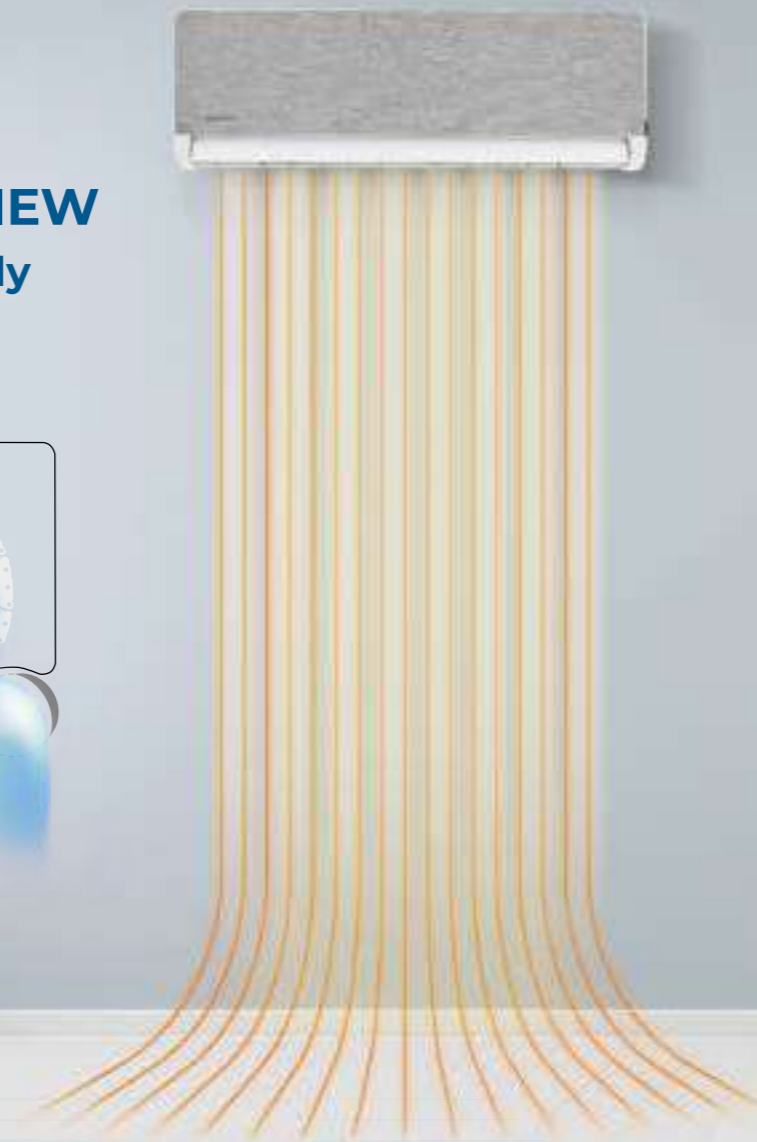
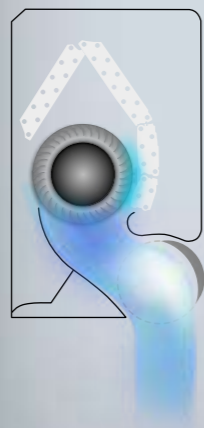

zasięg
do **9m**

NAWIEW
kaskady
górnjej

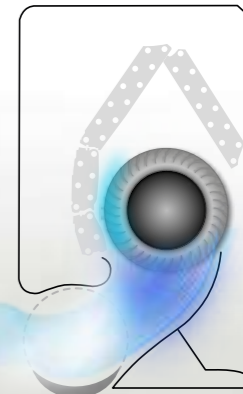

Versu Cloth Stone

2,6-5,3 kW



S-LINE



Cechy urządzenia

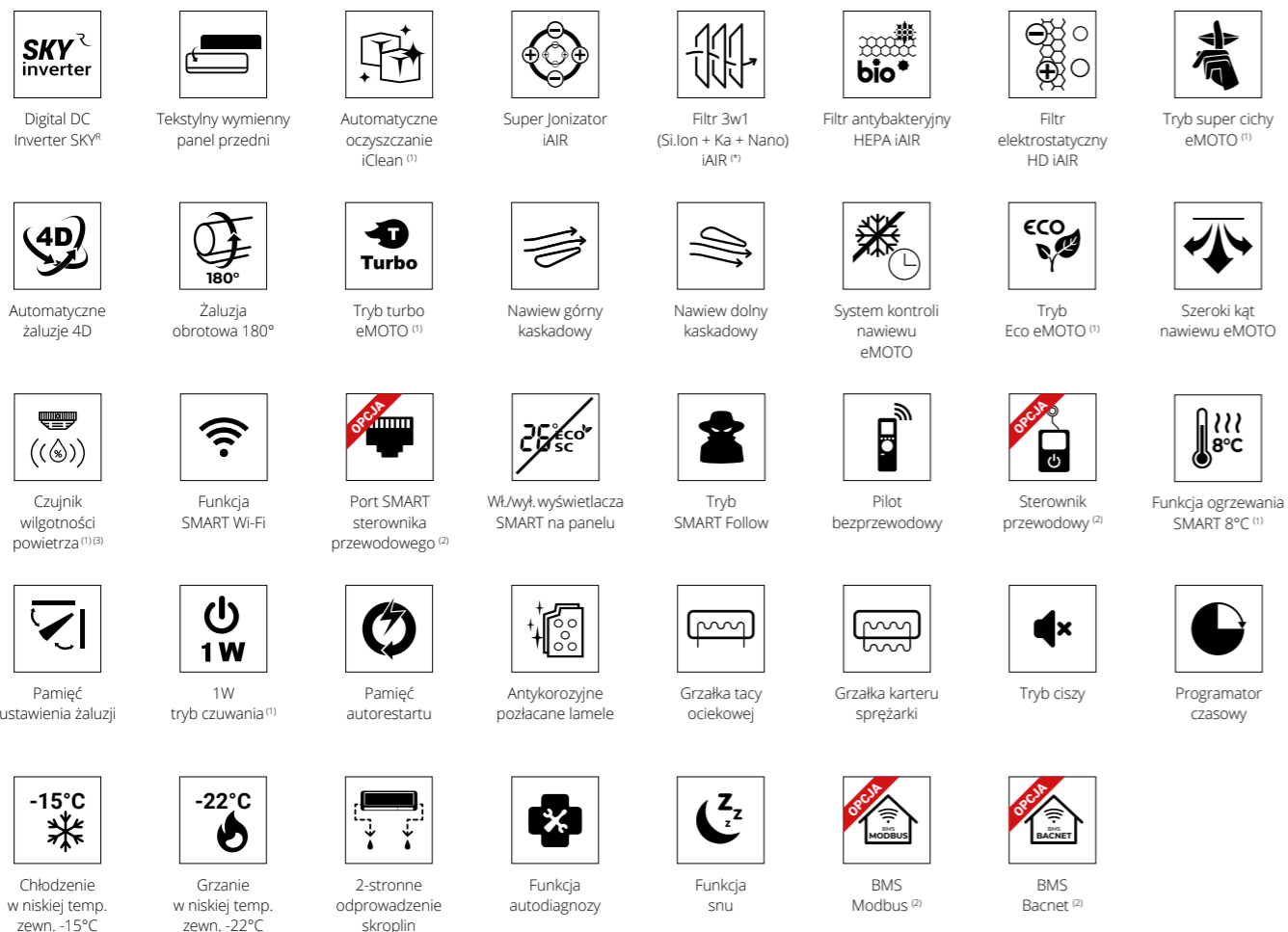

Specyfikacja techniczna

Model		Versu Cloth Stone 2,6 kW		Versu Cloth Stone 3,5 kW		Versu Cloth Stone 5,3 kW	
Wydajność		Nom. (Min. - Maks.)	W	2638 (1231-3297)	3516 (1320-4307)	5275 (1817-6008)	
Pobór mocy	Chłodzenie	Nom. (Min. - Maks.)	W	600 (100-1260)	900 (130-1650)	1600 (140-2300)	
Prąd pracy		Nom. (Min. - Maks.)	A	2,6 (0,4-5,5)	3,9 (0,6-7,2)	7,0 (0,6-10,0)	
Wydajność		Nom. (Min. - Maks.)	W	2931 (847-3722)	3809 (879-4395)	5568 (1260-6154)	
Pobór mocy	Grzanie	Nom. (Min. - Maks.)	W	623 (110-1320)	950 (120-1500)	1680 (220-2350)	
Prąd pracy		Nom. (Min. - Maks.)	A	2,7 (0,5-5,7)	4,1 (0,5-6,5)	7,3 (1,0-10,2)	
Rodzaj rewersyjnej pompy ciepła				powietrze-powietrze	powietrze-powietrze	powietrze-powietrze	
Obciążenie chłodnicze		kW		2,6	3,5	5,3	
SEER		W/W		8,8	8,5	6,3	
Klasa wydajności energetycznej - chłodzenie				A+++	A+++	A++	
Roczne zużycie energii - chłodzenie		kWh/a		103	146	294	
Obciążenie cieplne (Tbiv -7°C)		kW		2,5	2,5	4,1	
SCOP		W/W		4,6	4,6	4,1	
Klasa wydajności energetycznej - grzanie				A++	A++	A+	
Roczne zużycie energii - grzanie		kWh/a		776	776	1430	
Osuszanie		l/h		1,0	1,2	1,8	
Maksymalne zużycie energii		W		2200	2200	2500	
Maksymalny prąd pracy		A		9,6	9,6	10,9	
Jednostka wewnętrzna				VCS26Xi	VCS35Xi	VCS50Xi	
Kod produktu EAN				5905567601026	5905567601088	5905567601095	
Prędkość wentylatora	T / W / Ś / N / ŚN / C	obr/min		1122 / 910 / 823 / 710 / 652 / 600	1122 / 910 / 823 / 710 / 652 / 600	1150 / 970 / 880 / 800 / 760 / 670	
Przepływ powietrza	T / W / Ś / N / ŚN / C	m³/h		700 / 555 / 445 / 380 / 270 / 230	700 / 555 / 445 / 380 / 270 / 230	750 / 590 / 490 / 410 / 330 / 280	
Poziom ciśnienia akustycznego	T / W / Ś / N / ŚN / C	dB(A)		40 / 32 / 27 / 24 / 21 / 19	40 / 32 / 27 / 24 / 21 / 19	41 / 36 / 30 / 28 / 24 / 19	
Poziom mocy akustycznej		dB(A)		53	53	54	
Pobór mocy		W		13	13	34	
Prąd pracy		A		0,1	0,1	0,1	
Wymiary netto	S × G × W	mm		920 × 211 × 321	920 × 211 × 321	920 × 211 × 321	
Wymiary brutto	S × G × W	mm		1005 × 295 × 385	1005 × 295 × 385	1005 × 295 × 385	
Waga netto / Waga brutto		kg		11,3 / 14,2	11,3 / 14,2	11,5 / 14,4	
Odpyły skroplin		mm		16	16	16	
Jednostka zewnętrzna				VO26Xo	VO35Xo	VO50Xo	
Kod produktu EAN				5905567606649	5905567606663	5905567606687	
Prędkość wentylatora	W / Ś / N	obr/min		800 / 620 / 450	800 / 620 / 450	760 / 650 / 490	
Maksymalny przepływ powietrza		m³/h		2200	2200	2100	
Poziom ciśnienia akustycznego		dB(A)		53	53	54	
Poziom mocy akustycznej		dB(A)		58	62	63	
Wymiary netto	S × G × W	mm		765 × 303 × 555	765 × 303 × 555	805 × 330 × 554	
Wymiary brutto	S × G × W	mm		887 × 337 × 610	887 × 337 × 610	915 × 370 × 615	
Rozstaw mocowań	S × G	(mm)		452 × 286	452 × 286	511 × 317	
Waga netto / Waga brutto		kg		26,4 / 28,8	26,4 / 28,8	33,5 / 36,1	
Czynnik chłodniczy	Typ			R32	R32	R32	
	GWP			675	675	675	
	Ilość (do 5mb)	kg		0,7	0,7	1,1	
	Ilość (pow. 5mb)	g/mb		0,47	0,47	0,74	
Przyłącza rur	Ciecz / Gaz	mm (cale)		Φ6,35 / Φ9,52 (1/4" / 3/8")	Φ6,35 / Φ9,52 (1/4" / 3/8")	Φ6,35 / Φ12,7 (1/4" / 1/2")	
		g/mb		12	12	12	
Maksymalna długość instalacji		m		25	25	30	
Maksymalna różnica poziomów		m		10	10	20	
Typ sprężarki				Rotacyjna DC	Rotacyjna DC	Rotacyjna DC	
Rodzaj zasilania jednostki zewnętrznej	V-Hz, Ø			220-240-50, 1f	220-240-50, 1f	220-240-50, 1f	
Zabezpieczenie	A			C10	C10	C16	
Przewody zasilające: jednostka zewnętrzna	il. × mm²			3 × 1,5	3 × 1,5	3 × 2,5	
Przewody sterujące i zasilające: jednostka zewn. - wewn.	il. × mm²			5 × 1,5	5 × 1,5	5 × 2,5	
Przewody sterujące i zasilające: jednostka Hiro - wewn.	il. × mm²			4 × 1,5	4 × 1,5	4 × 1,5	
Zakres pracy w pomieszczeniu (Chłodzenie / Grzanie)	°C			16-32 / 0-30	16-32 / 0-30	16-32 / 0-30	
Zakres pracy na zewnątrz (Chłodzenie / Grzanie)	°C			-15-50 / -22-30	-15-50 / -22-30	-15-50 / -22-30	
Kompatybilność z systemami							
1:1 SINGLE				•	•	•	
1:2 DUAL							
1:X MULTI S-LINE				•	•	•	
1:X MULTI N-LINE							

T- Turbo; W - Wysoki; Ś - Średni; N - Niski; ŚN - Średnio niski; C - Cichy

1. Funkcja niedostępna w systemie Multi Split. 2. Funkcja dostępna jako opcja. 3. Funkcja dostępna z poziomu aplikacji mobilnej.

* Silver Ion + Fotokatalizacyjny + Cold Nano

Versu Cloth Caramel

2,6-5,3 kW

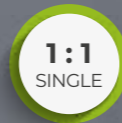

S-LINE



Cechy urządzenia

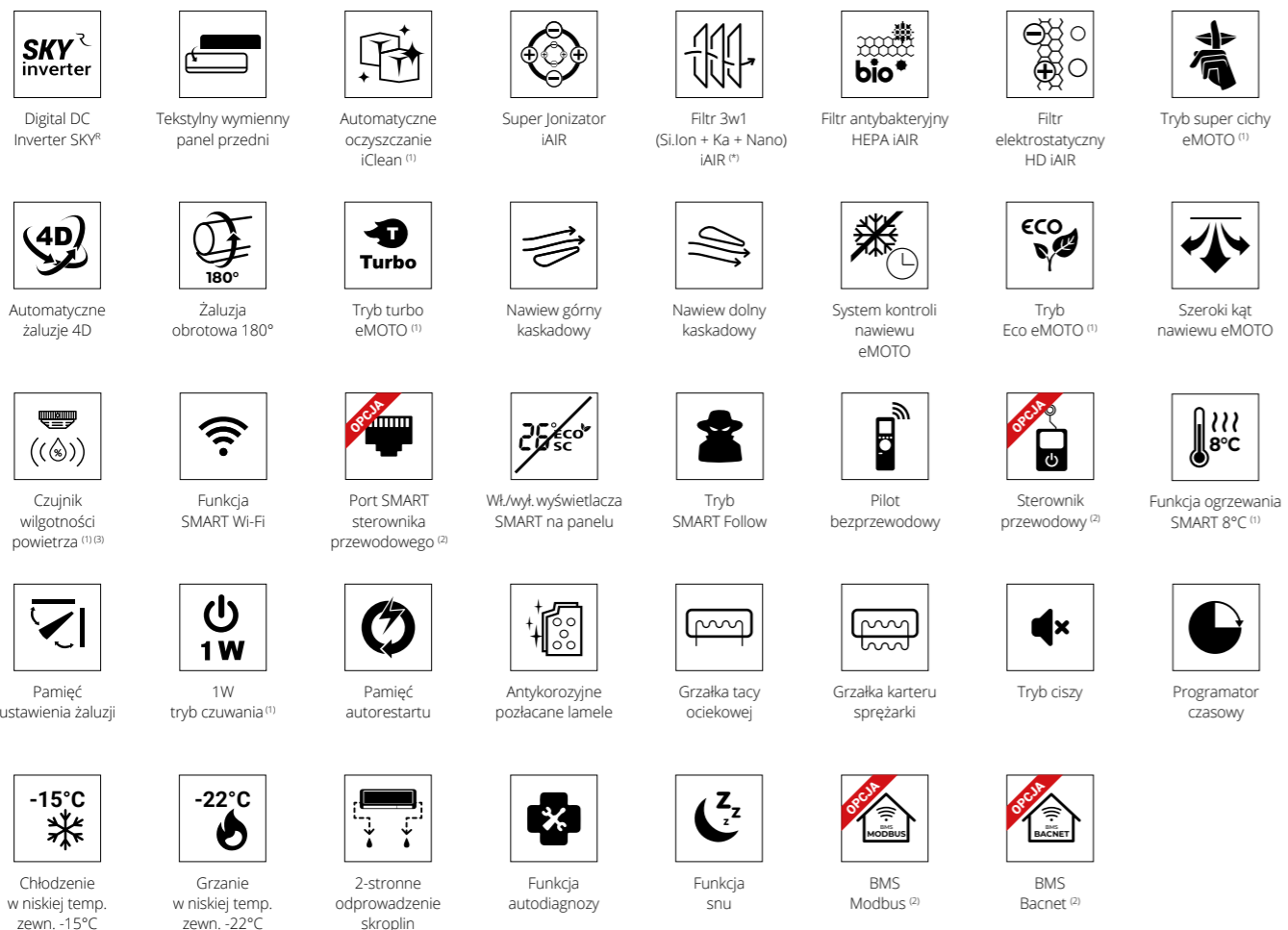

Specyfikacja techniczna

Model		Versu Cloth Caramel 2,6 kW		Versu Cloth Caramel 3,5 kW		Versu Cloth Caramel 5,3 kW	
Wydajność		Nom. (Min. - Maks.)	W	2638 (1231-3297)	3516 (1320-4307)	5275 (1817-6008)	
Pobór mocy	Chłodzenie	Nom. (Min. - Maks.)	W	600 (100-1260)	900 (130-1650)	1600 (140-2300)	
Prąd pracy		Nom. (Min. - Maks.)	A	2,6 (0,4-5,5)	3,9 (0,6-7,2)	7,0 (0,6-10,0)	
Wydajność		Nom. (Min. - Maks.)	W	2931 (847-3722)	3809 (879-4395)	5568 (1260-6154)	
Pobór mocy	Grzanie	Nom. (Min. - Maks.)	W	623 (110-1320)	950 (120-1500)	1680 (220-2350)	
Prąd pracy		Nom. (Min. - Maks.)	A	2,7 (0,5-5,7)	4,1 (0,5-6,5)	7,3 (1,0-10,2)	
Rodzaj rewersyjnej pompy ciepła				powietrze-powietrze	powietrze-powietrze	powietrze-powietrze	
Obciążenie chłodnicze		kW		2,6	3,5	5,3	
SEER		W/W		8,8	8,5	6,3	
Klasa wydajności energetycznej - chłodzenie				A+++	A+++	A++	
Roczne zużycie energii - chłodzenie		kWh/a		103	146	294	
Obciążenie cieplne (Tbiv -7°C)		kW		2,5	2,5	4,1	
SCOP		W/W		4,6	4,6	4,1	
Klasa wydajności energetycznej - grzanie				A++	A++	A+	
Roczne zużycie energii - grzanie		kWh/a		776	776	1430	
Osuszanie		l/h		1,0	1,2	1,8	
Maksymalne zużycie energii		W		2200	2200	2500	
Maksymalny prąd pracy		A		9,6	9,6	10,9	
Jednostka wewnętrzna		VCC26Xi		VCC35Xi		VCC50Xi	
Kod produktu EAN		5905567601019		5905567601033		5905567601057	
Prędkość wentylatora	T / W / Ś / N / ŚN / C	obr/min	1122 / 910 / 823 / 710 / 652 / 600	1122 / 910 / 823 / 710 / 652 / 600	1150 / 970 / 880 / 800 / 760 / 670		
Przepływ powietrza	T / W / Ś / N / ŚN / C	m³/h	700 / 555 / 445 / 380 / 270 / 230	700 / 555 / 445 / 380 / 270 / 230	750 / 590 / 490 / 410 / 330 / 280		
Poziom ciśnienia akustycznego	T / W / Ś / N / ŚN / C	dB(A)	40 / 32 / 27 / 24 / 21 / 19	40 / 32 / 27 / 24 / 21 / 19	41 / 36 / 30 / 28 / 24 / 19		
Poziom mocy akustycznej		dB(A)	53	53	54		
Pobór mocy		W	13	13	34		
Prąd pracy		A	0,1	0,1	0,1		
Wymiary netto	S × G × W	mm	920 × 211 × 321	920 × 211 × 321	920 × 211 × 321		
Wymiary brutto	S × G × W	mm	1005 × 295 × 385	1005 × 295 × 385	1005 × 295 × 385		
Waga netto / Waga brutto		kg	11,3 / 14,2	11,3 / 14,2	11,5 / 14,4		
Odpyły skroplin		mm	16	16	16		
Jednostka zewnętrzna		VO26Xo		VO35Xo		VO50Xo	
Kod produktu EAN		5905567606649		5905567606663		5905567606687	
Prędkość wentylatora	W / Ś / N	obr/min	800 / 620 / 450	800 / 620 / 450	760 / 650 / 490		
Maksymalny przepływ powietrza		m³/h	2200	2200	2100		
Poziom ciśnienia akustycznego		dB(A)	53	53	54		
Poziom mocy akustycznej		dB(A)	58	62	63		
Wymiary netto	S × G × W	mm	765 × 303 × 555	765 × 303 × 555	805 × 330 × 554		
Wymiary brutto	S × G × W	mm	887 × 337 × 610	887 × 337 × 610	915 × 370 × 615		
Rozstaw mocowań	S × G	(mm)	452 × 286	452 × 286	511 × 317		
Waga netto / Waga brutto		kg	26,4 / 28,8	26,4 / 28,8	33,5 / 36,1		
Czynnik chłodniczy	Typ		R32	R32	R32		
	GWP		675	675	675		
	Ilość (do 5mb)	kg	0,7	0,7	1,1		
	Ilość (pow. 5mb)	TCO _{eq}	0,47	0,47	0,74		
Przyłącza rur	Ciecz / Gaz		mm (cale)	mm (cale)	mm (cale)		
			Φ6,35 / Φ9,52 (1/4" / 3/8")	Φ6,35 / Φ9,52 (1/4" / 3/8")	Φ6,35 / Φ12,7 (1/4" / 1/2")		
Maksymalna długość instalacji		m	25	25	30		
Maksymalna różnica poziomów		m	10	10	20		
Typ sprężarki			Rotacyjna DC	Rotacyjna DC	Rotacyjna DC		
Rodzaj zasilania jednostki zewnętrznej		V-Hz, Ø	220-240-50, 1f	220-240-50, 1f	220-240-50, 1f		
Zabezpieczenie		A	C10	C10	C16		
Przewody zasilające: jednostka zewnętrzna		il. × mm²	3 × 1,5	3 × 1,5	3 × 2,5		
Przewody sterujące i zasilające: jednostka zewn. - wewn.		il. × mm²	5 × 1,5	5 × 1,5	5 × 2,5		
Przewody sterujące i zasilające: jednostka Hiro - wewn.		il. × mm²	4 × 1,5	4 × 1,5	4 × 1,5		
Zakres pracy w pomieszczeniu (Chłodzenie / Grzanie)		°C	16-32 / 0-30	16-32 / 0-30	16-32 / 0-30		
Zakres pracy na zewnątrz (Chłodzenie / Grzanie)		°C	-15-50 / -22-30	-15-50 / -22-30	-15-50 / -22-30		
Kompatybilność z systemami							
1:1 SINGLE			•	•	•		
1:2 DUAL							
1:X MULTI S-LINE			•	•	•		
1:X MULTI N-LINE							

T- Turbo; W - Wysoki; Ś - Średni; N - Niski; ŚN - Średnio niski; C - Cichy

1. Funkcja niedostępna w systemie Multi Split. 2. Funkcja dostępna jako opcja. 3. Funkcja dostępna z poziomu aplikacji mobilnej.

* Silver Ion + Fotokatalizacyjny + Cold Nano



Klimatyzator ścienny **Versu**

Klimatyzator ścienny Versu doda wnętrzu luksusowego charakteru, a także doskonale zadba o jakość powietrza.

Zastosowanie szeregu filtrów oraz Super Jonizatora iAIR umożliwia usuwanie z powietrza szkodliwych gazów, wirusów, bakterii, roztoczy i alergenów, co korzystnie wpływa na samopoczucie osób przebywających w klimatyzowanym pomieszczeniu.

Dzięki czujnikowi zmierzchu, po upływie 5 sekund od wyłączenia światła, dźwięki klimatyzatora zostaną płynnie wyciszone, podświetlenie panelu wygaszone, a przepływ powietrza zmniejszony do minimum. Ponowne włączenie światła spowoduje powrót do poprzednich ustawień urządzenia.

Dodatkowo dzięki modemu SMART Wi-Fi możesz sterować klimatyzatorem z każdego miejsca w domu oraz poza nim za pomocą przyjaznej aplikacji na urządzenia mobilne.

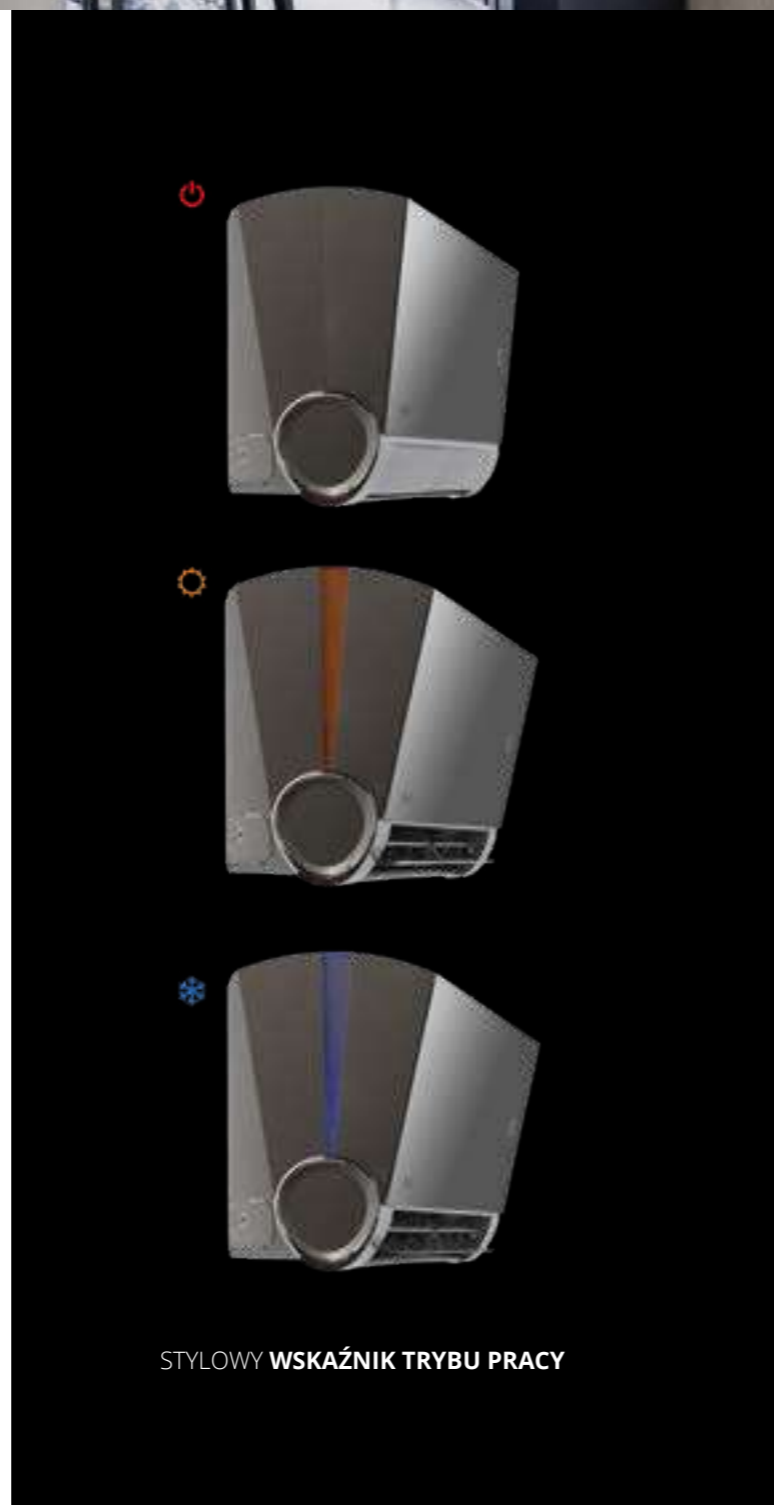

STYLOWY WSKAŹNIK TRYBU PRACY

VERSU



Luksusowy panel frontowy

Srebrny lub lustrzany grafitowy panel podkreśla prestiż urządzenia i znakomicie komponuje się z każdym wnętrzem.



Stylowy wskaźnik trybu pracy

Subtelne podświetlenie informuje o trybie pracy klimatyzatora – błękitne podczas trybu chłodzenia, pomarańczowe podczas trybu grzania.



Filtr HEPA iAIR

Filtr likwiduje większość zanieczyszczeń mechanicznych, równocześnie dezynfekując powietrze z komórek grzybów, pierwotniaków, bakterii i wirusów na poziomie 99,97%.



Czujnik zmierzchu

Po zapadnięciu zmroku i wyłączeniu oświetlenia dźwięki klimatyzatora zostaną płynnie wygaszone, podświetlenie jednostki wyłączy się, a przepływ powietrza zostanie zmniejszony do minimum.



Super Jonizator iAIR

Poprzez wytworzenie ujemnych jonów tlenu Super Jonizator iAIR eliminuje z powietrza wirusy, bakterie, roztocza oraz alergeny. Nieprzyjemne zapachy zostają usunięte praktycznie natychmiast po kontakcie jonizatora z zanieczyszczonym powietrzem.



Grzanie w niskiej temp. zewn. -22°C

Zastosowana technologia oraz wbudowany pakiet pracy całorocznej umożliwiają sprawną pracę klimatyzatora nawet w ekstremalnych warunkach pogodowych. Klimatyzator skutecznie ogrzeje pomieszczenie nawet przy niskich temperaturach zewnętrznych.

Versu Mirror [R14]

2,6-3,5 kW

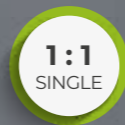

S-LINE



Cechy urządzenia

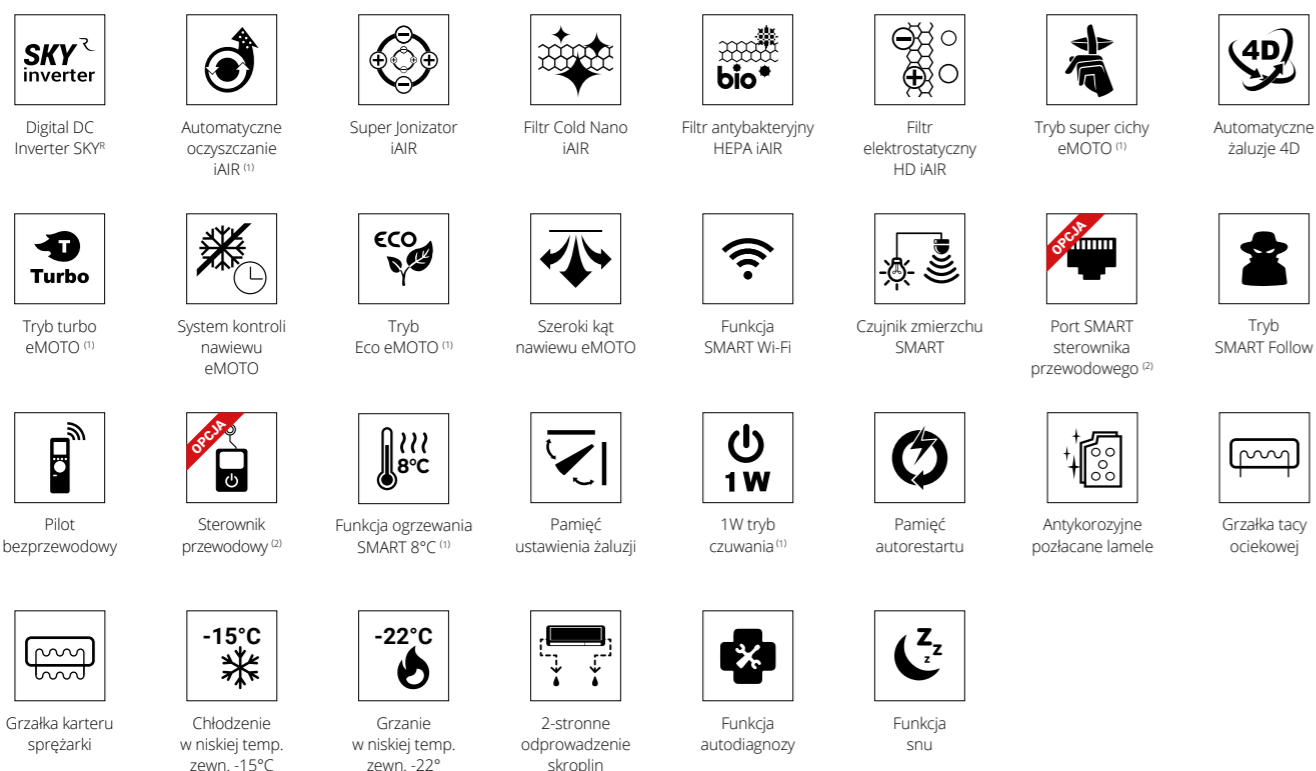

1. Funkcja niedostępna w systemie Multi Split. 2. Funkcja dostępna jako opcja. 3. Funkcja dostępna z poziomu aplikacji mobilnej.

Specyfikacja techniczna

Model				Versu Mirror 2,6 kW	Versu Mirror 3,5 kW	
Wydajność	Chłodzenie	Nom. (Min. - Maks.)	W	2638 (1231-3224)	3517 (1377-4308)	
Pobór mocy		Nom. (Min. - Maks.)	W	613 (90-1140)	1034 (130-1650)	
Prąd pracy		Nom. (Min. - Maks.)	A	2,7 (0,4-4,9)	4,5 (0,6-7,2)	
Wydajność	Grzanie	Nom. (Min. - Maks.)	W	2931 (820-3703)	3810 (1066-4381)	
Pobór mocy		Nom. (Min. - Maks.)	W	637 (110-1080)	1030 (160-1560)	
Prąd pracy		Nom. (Min. - Maks.)	A	2,8 (0,5-4,7)	4,5 (0,7-6,8)	
Rodzaj rewersyjnej pompy ciepła				powietrze-powietrze	powietrze-powietrze	
Obciążenie chłodnicze				kW	2,6	3,5
SEER				W/W	8,6	8,5
Klasa wydajności energetycznej - chłodzenie					A+++	A+++
Roczne zużycie energii - chłodzenie				kWh/a	107	154
Obciążenie cieplne (Tbiv -7°C)				kW	2,5	2,5
SCOP				W/W	4,6	4,6
Klasa wydajności energetycznej - grzanie					A++	A++
Roczne zużycie energii - grzanie				kWh/a	775	775
Osuszanie				l/h	1	1,2
Maksymalne zużycie energii				W	2200	2200
Maksymalny prąd pracy				A	9,6	9,6
Jednostka wewnętrzna				VM26Xi	VM35Xi	
Kod produktu EAN				-	-	
Prędkość wentylatora	W / Ś / N / C	obr/min		1150 / 950 / 850 / 750	1150 / 950 / 850 / 750	
Przepływ powietrza	W / Ś / N / C	m³/h		558 / 478 / 384 / 240	558 / 478 / 384 / 240	
Poziom ciśnienia akustycznego	W / Ś / N / C	dB(A)		37 / 26 / 22 / 20	37 / 26 / 22 / 20	
Poziom mocy akustycznej		dB(A)		51	51	
Pobór mocy		W		26	26	
Prąd pracy		A		0,1	0,1	
Wymiary netto	S × G × W	mm		897 × 182 × 312	897 × 182 × 312	
Wymiary brutto	S × G × W	mm		985 × 260 × 385	985 × 260 × 385	
Waga netto / Waga brutto		kg		10,5 / 14,2	10,5 / 14,2	
Odpyły skroplin		mm		16	16	
Jednostka zewnętrzna				VO26Xo	VO35Xo	
Kod produktu EAN				-	-	
Prędkość wentylatora	W / Ś / N	obr/min		800 / 620 / 450	800 / 620 / 450	
Maksymalny przepływ powietrza		m³/h		2150	2150	
Poziom ciśnienia akustycznego		dB(A)		54	54	
Poziom mocy akustycznej		dB(A)		60	60	
Wymiary netto	S × G × W	mm		765 × 303 × 555	765 × 303 × 555	
Wymiary brutto	S × G × W	mm		887 × 337 × 610	887 × 337 × 610	
Rozstaw mocowań	S × G	(mm)		452 × 286	452 × 286	
Waga netto / Waga brutto		kg		26,7 / 29,1	26,7 / 29,1	
Czynnik chłodniczy	Typ			R32	R32	
	GWP			675	675	
	Ilość (do 5mb)	kg		0,62	0,62	
	Ilość (pow. 5mb)	TCO _{2eq}		0,42	0,42	
Przyłącza rur	Ciecz / Gaz	mm (cale)		Φ6,35 / Φ9,52 (1/4" / 3/8")	Φ6,35 / Φ9,52 (1/4" / 3/8")	
		g/mb		12	12	
Maksymalna długość instalacji				m	25	25
Maksymalna różnica poziomów				m	10	10
Typ sprężarki					Rotacyjna DC	Rotacyjna DC
Rodzaj zasilania jednostki zewnętrznej				V-Hz, Ø	220-240-50, 1f	220-240-50, 1f
Zabezpieczenie				A	C10	C10
Przewody zasilające: jednostka zewnętrzna				il. × mm²	3 × 1,5	3 × 1,5
Przewody sterujące i zasilające: jednostka zewn. - wewn.				il. × mm²	5 × 1,5	5 × 1,5
Przewody sterujące i zasilające: jednostka Hiro - wewn.				il. × mm²	4 × 1,5	4 × 1,5
Zakres pracy w pomieszczeniu (Chłodzenie / Grzanie)				°C	17-32 / 0-30	17-32 / 0-30
Zakres pracy na zewnątrz (Chłodzenie / Grzanie)				°C	-15-50 / -22-30	-15-50 / -22-30
Kompatybilność z systemami						
1:1 SINGLE					•	•
1:2 DUAL						
1:X MULTI S-LINE					•	•
1:X MULTI N-LINE						

T- Turbo; W - Wysoki; Ś - Średni; N - Niski; ŚN - Średnio niski; C - Cichy

Versu Silver [R14]

2,6-3,5 kW

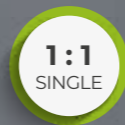

S-LINE



Cechy urządzenia

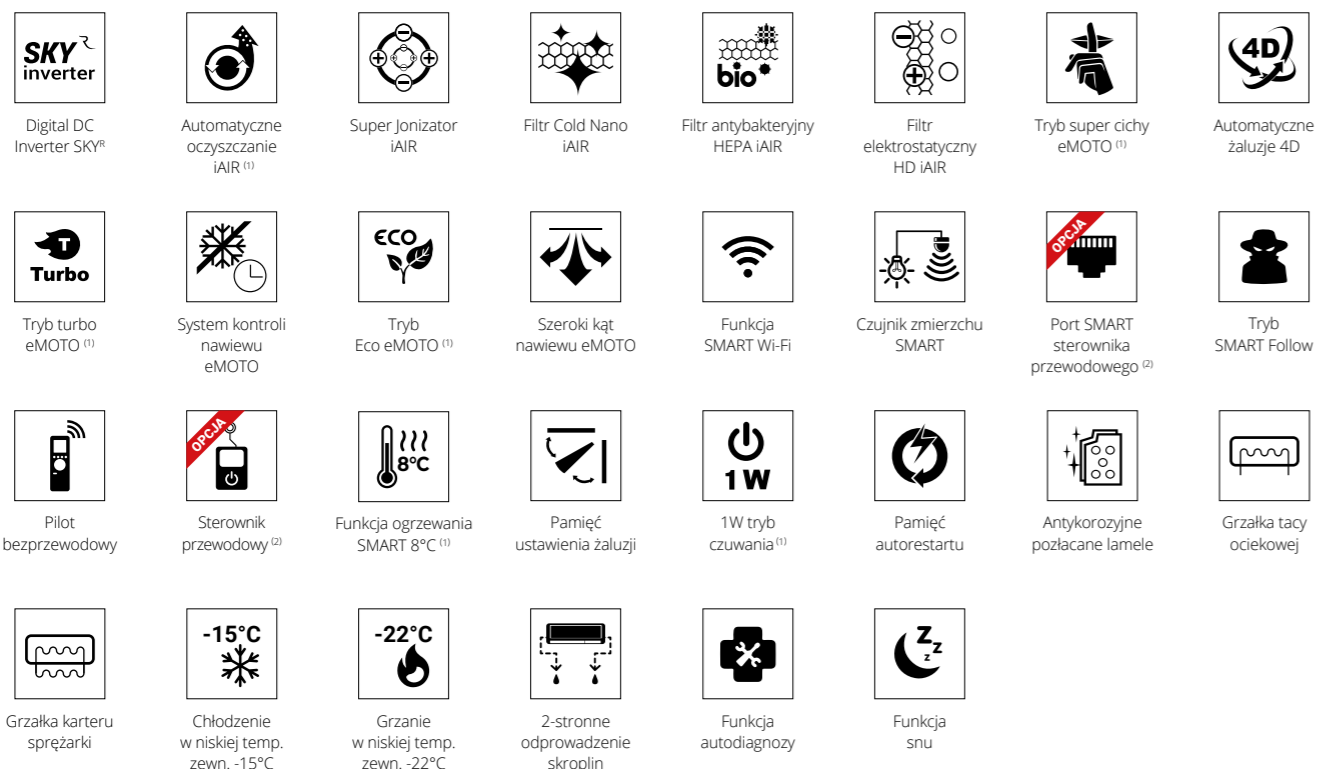

1. Funkcja niedostępna w systemie Multi Split. 2. Funkcja dostępna jako opcja. 3. Funkcja dostępna z poziomu aplikacji mobilnej.

Specyfikacja techniczna

Model				Versu Silver 2,6 kW	Versu Silver 3,5 kW
Wydajność		Nom. (Min. - Maks.)	W	2638 (1231-3224)	3517 (1377-4308)
Pobór mocy	Chłodzenie	Nom. (Min. - Maks.)	W	613 (90-1140)	1034 (130-1650)
Prąd pracy		Nom. (Min. - Maks.)	A	2,7 (0,4-4,9)	4,5 (0,6-7,2)
Wydajność		Nom. (Min. - Maks.)	W	2931 (820-3703)	3810 (1066-4381)
Pobór mocy	Grzanie	Nom. (Min. - Maks.)	W	637 (110-1080)	1030 (160-1560)
Prąd pracy		Nom. (Min. - Maks.)	A	2,8 (0,5-4,7)	4,5 (0,7-6,8)
Rodzaj rewersyjnej pompy ciepła				powietrze-powietrze	powietrze-powietrze
Obciążenie chłodnicze				kW	2,6
SEER				W/W	8,6
Klasa wydajności energetycznej - chłodzenie				A+++	A+++
Roczne zużycie energii - chłodzenie				kWh/a	107
Obciążenie cieplne (Tbiv -7°C)				kW	2,5
SCOP				W/W	4,6
Klasa wydajności energetycznej - grzanie				A++	A++
Roczne zużycie energii - grzanie				kWh/a	775
Osuszanie				l/h	1,2
Maksymalne zużycie energii				W	2200
Maksymalny prąd pracy				A	9,6
Jednostka wewnętrzna				VS26Xi	VS35Xi
Kod produktu EAN				-	-
Prędkość wentylatora				W / Ś / N / C	obr/min
					1150 / 950 / 850 / 750
Przepływ powietrza				W / Ś / N / C	m³/h
					558 / 478 / 384 / 240
Poziom ciśnienia akustycznego				W / Ś / N / C	dB(A)
					37 / 26 / 22 / 20
Poziom mocy akustycznej					dB(A)
					51
Pobór mocy					W
					26
Prąd pracy					A
					0,1
Wymiary netto				S × G × W	mm
					897 × 182 × 312
Wymiary brutto				S × G × W	mm
					985 × 260 × 385
Waga netto / Waga brutto					kg
					10,5 / 14,2
Odpyły skroplin					mm
					16
Jednostka zewnętrzna				VO26Xo	VO35Xo
Kod produktu EAN				-	-
Prędkość wentylatora				W / Ś / N	obr/min
					800 / 620 / 450
Maksymalny przepływ powietrza					m³/h
					2150
Poziom ciśnienia akustycznego					dB(A)
					54
Poziom mocy akustycznej					dB(A)
					60
Wymiary netto				S × G × W	mm
					765 × 303 × 555
Wymiary brutto				S × G × W	mm
					887 × 337 × 610
Rozstaw mocowań				S × G	(mm)
					452 × 286
Waga netto / Waga brutto					kg
					26,7 / 29,1
Czynnik chłodniczy				Typ	R32
				GWP	675
				Ilość (do 5mb)	kg
					0,62
Przyłącza rur				Ciecz / Gaz	mm (cale)
					mm (cale)
Maksymalna długość instalacji				m	25
Maksymalna różnica poziomów				m	10
Typ sprężarki					Rotacyjna DC
Rodzaj zasilania jednostki zewnętrznej				V-Hz, Ø	220-240-50, 1f
Zabezpieczenie				A	C10
Przewody zasilające: jednostka zewnętrzna				il. × mm²	3 × 1,5
Przewody sterujące i zasilające: jednostka zewn. - wewn.				il. × mm²	5 × 1,5
Przewody sterujące i zasilające: jednostka Hiro - wewn.				il. × mm²	4 × 1,5
Zakres pracy w pomieszczeniu (Chłodzenie / Grzanie)				°C	17-32 / 0-30
Zakres pracy na zewnątrz (Chłodzenie / Grzanie)				°C	-15-50 / -22-30
Kompatybilność z systemami					
1:1 SINGLE					•
1:2 DUAL					
1:X MULTI S-LINE					•
1:X MULTI N-LINE					

T- Turbo; W - Wysoki; Ś - Średni; N - Niski; ŚN - Średnio niski; C - Cichy



Klimatyzator ścienny **Luve**

Rotenso Luve, poza doskonałymi parametrami pracy, wyróżnia się wysoką estetyką i jakością wykonania.

Luve zwraca uwagę niebanalną, skupioną na owalach geometrią, która zachwyci miłośników prostej formy i modernizmu.

Boki białego panelu klimatyzatora zdobią dyskretne przetłoczenia i srebrne lamowania. Idealnie przylegająca do panelu frontowego żaluzja to zasługa wysokiej jakości wykonania oraz użytych materiałów.

Na doświadczenie komfortu klimatyzacji Luve składają się żaluzja 180° oraz technologia Windless, dzięki której schłodzone powietrze jest uwalniane maksymalnie rozproszonym strumieniem przepływającym poprzez 1330 mikroperforacji. Pozwala to także na cichą pracę urządzenia – na najniższym biegu wentylatora głośność to zaledwie 18 dB.

Dodatkowo żaluzja 180° pozwala użytkownikowi na bardzo szeroki kąt sterowania strumieniem przepływu powietrza, a tym samym osiągnięcie komfortu termicznego.

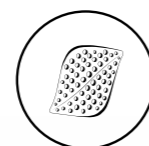

KOMFORTOWY
NAWIEW WINDLESS



Premium
design

Luve zwraca uwagę niebanalną, skupioną na owalach geometrią. Obudowa wykonana w wysokim połysku w połączeniu ze srebrnymi wykończeniami podkreśla wysoką jakość urządzenia.



Komfortowy
nawiew Windless

Dzięki technologii Windless - klimatyzator uwalnia powietrze delikatnym, maksymalnie rozproszonym strumieniem poprzez 1330 mikrootworów.



Automatyczne
żaluzje 4D

Wbudowane siłowniki umożliwiają sterowanie pracą żaluzji pionowej i poziomej, za pomocą pilota lub sterownika ściennego. Gwarantuje to najwyższy komfort obsługi i zapewnia wydajne rozproszanie powietrza w pomieszczeniu.



Żaluzja
180°

Żaluzja pozioma pracująca w dwóch niezależnych płaszczyznach pozwala na precyzyjny nawiew powietrza w dowolnym kierunku w zakresie 180° góra/dół.



Funkcja
SMART Wi-Fi

Dzięki wykorzystaniu funkcji SMART Wi-Fi oraz modemu Wi-Fi, urządzeniem możesz sterować za pomocą tabletu lub smartfona zarówno w domu, jak i poza nim.



Grzanie w niskiej
temp. zewn. -22°C

Zastosowana technologia oraz wbudowany pakiet pracy całorocznej umożliwia sprawną pracę klimatyzatora nawet w ekstremalnych warunkach pogodowych jako jedyne źródło ciepła. Klimatyzator skutecznie ogrzeje pomieszczenie nawet przy -22°C.

KLASYCZNY I ELEGANCKI DESIGN



PRAWIE NIEWIDOCZNA ŻALUZJA



WYSOKI POŁYSK OBUDOWY



METALICZNE DETALE

PRZETŁOCZENIA POWIERZCHNI

Luce zwraca uwagę niebanalną, skupioną na owalach geometrią. Boki panelu frontowego wykończonego na wysoki połysk zdobią dyskretne przetłoczenia i srebrne lamowania.

Idealnie przylegająca do panelu frontowego żaluzja to zasługa wysokiej jakości wykonania oraz użytych materiałów.

Wysoki połysk obudowy urządzenia, srebrne wykończenia oraz staranne wykonanie podkreślają wysoką jakość klimatyzatora.

REGULOWANA ŻALUZJA:

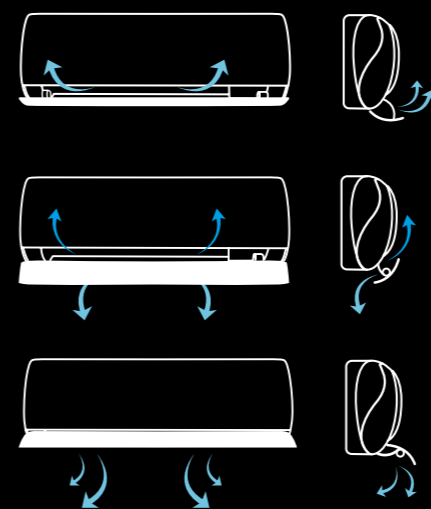

WACHLOWANIE ŻALUZJI:

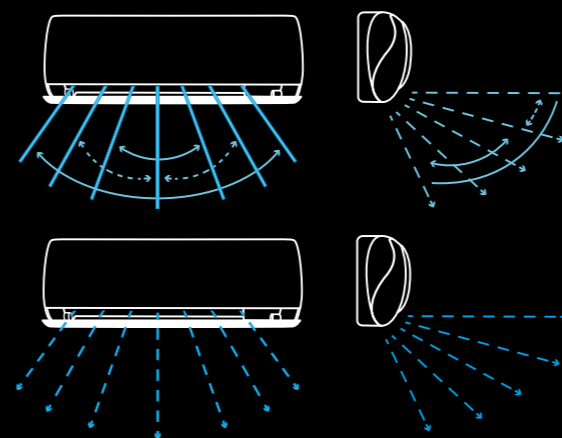

A TAKŻE **CICHY**
I KOMFORTOWY
NAWIEW



Cicha praca
tylko 18 dB

Cicha praca

Urządzenie może pracować w trybie super cichym, dzięki czemu nie zakłóca nocnego wypoczynku.



Technologia Windless

Stworzona dla doświadczenia komfortu technologia Windless to niespotykane dotąd delikatne ruchy powietrza uwalniane maksymalnie rozproszonym strumieniem.

Luve

3,6 kW



N-LINE



Cechy urządzenia



Digital DC Inverter SKY®



Automatyczne oczyszczanie iAIR



Automatyczne oczyszczanie iClean



Filtr 3w1 (Ka + Si.Ion + wit.C) iAIR (*)



Filtr 3w1 (Fot. + Ak.W + Nano) iAIR (**)



Filtr elektrostatyczny HD iAIR



Tryb super cichy eMOTO



Automatyczne żaluzje 4D

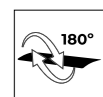

Żaluzja 180°



Tryb Windless eMOTO



Tryb turbo eMOTO



System kontroli nawiewu eMOTO



Tryb Eco eMOTO



Szeroki kąt nawiewu eMOTO



Funkcja SMART Wi-Fi



Czujnik zmierzchu SMART (1)



Wł./wył. wyświetlacza SMART na panelu



Tryb SMART Follow



Pilot bezprzewodowy

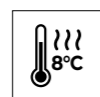

Funkcja ogrzewania SMART 8°C

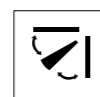

Pamięć ustawienia żaluzji



Pamięć autorestartu



Antykorozyjne pozłacane lamele



Grzałka tacy ociekowej



Wyrzwanie sprężarki uzwojeniem



Programator czasowy



Chłodzenie w niskiej temp. zewn. -15°C



Grzanie w niskiej temp. zewn. -22°C

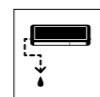

1-stronne odprowadzenie skroplin



Funkcja autodiagnozy



Funkcja snu

1. Funkcja dostępna z poziomu aplikacji mobilnej.

* Filtr iAIR 3w1: Katechinowy + Silver Ion + witamina C

** Filtr iAIR 3w1: Fotokatalityczny + Aktywny węgiel + Cold Nano

Specyfikacja techniczna

Model				Luve 3,6 kW
Wydajność	Chłodzenie	Nom. (Min. - Maks.)	W	3660 (800-4300)
Pobór mocy		Nom. (Min. - Maks.)	W	966 (240-1600)
Prąd pracy		Nom. (Min. - Maks.)	A	4,2 (1,0-7,0)
Wydajność	Grzanie	Nom. (Min. - Maks.)	W	3940 (800-4500)
Pobór mocy		Nom. (Min. - Maks.)	W	1010 (240-1750)
Prąd pracy		Nom. (Min. - Maks.)	A	4,4 (1,0-7,6)
Rodzaj rewersyjnej pompy ciepła				powietrze-powietrze
Obciążenie chłodnicze			kW	3,6
SEER			W/W	8,5
Klasa wydajności energetycznej - chłodzenie				A+++
Roczne zużycie energii - chłodzenie			kWh/a	148
Obciążenie cieplne (Tbiv -7°C)			kW	2,7
SCOP			W/W	4,6
Klasa wydajności energetycznej - grzanie				A++
Roczne zużycie energii - grzanie			kWh/a	822
Osuszanie			l/h	1,2
Maksymalne zużycie energii			W	1750
Maksymalny prąd pracy			A	7,6
Jednostka wewnętrzna				LE35Xi
Kod produktu EAN				5905567601101
Prędkość wentylatora		T / W / Ś / N / ŚN / C	obr/min	1100 / 930 / 840 / 750 / 700 / 560
Przepływ powietrza		T / W / Ś / N / ŚN / C	m³/h	572 / 482 / 402 / 360 / 290 / 210
Poziom ciśnienia akustycznego		T / W / Ś / N / ŚN / C	dB(A)	41 / 38 / 33 / 25 / 21 / 18
Poziom mocy akustycznej			dB(A)	53
Pobór mocy			W	24
Prąd pracy			A	0,1
Wymiary netto		S × G × W	mm	883 × 195 × 310
Wymiary brutto		S × G × W	mm	964 × 262 × 375
Waga netto / Waga brutto			kg	10,5 / 13
Odpływ skroplin			mm	16
Jednostka zewnętrzna				LE35Xo
Kod produktu EAN				5905567601118
Prędkość wentylatora		W / Ś / N	obr/min	835 / 722 / 478
Maksymalny przepływ powietrza			m³/h	2200
Poziom ciśnienia akustycznego			dB(A)	52
Poziom mocy akustycznej			dB(A)	62
Wymiary netto		S × G × W	mm	795 × 305 × 551
Wymiary brutto		S × G × W	mm	835 × 340 × 585
Rozstaw mocowań		S × G	(mm)	434 × 278
Waga netto / Waga brutto			kg	28 / 32
Czynnik chłodniczy		Typ		R32
		GWP		675
		Ilość (do 5mb)	kg	0,80
		Ilość (pow. 5mb)	TCO ₂ eq	0,54
Przyłącza rur		Ciecz / Gaz	mm (cale)	12 Φ6,35 / Φ9,52 (1/4" / 3/8")
Maksymalna długość instalacji			m	25
Maksymalna różnica poziomów			m	10
Typ sprężarki				Rotacyjna DC
Rodzaj zasilania jednostki zewnętrznej		V-Hz, Ø		220-240-50, 1f
Zabezpieczenie		A		C10
Przewody zasilające: jednostka wewnętrzna		il. × mm²		3 × 1,5
Przewody sterujące i zasilające: jednostka wewn. - zewn.		il. × mm²		4 × 1,5
Przewody sterujące i zasilające: jednostka Hiro - wewn.		il. × mm²		-
Zakres pracy w pomieszczeniu (Chłodzenie / Grzanie)		°C		16-32 / 0-30
Zakres pracy na zewnątrz (Chłodzenie / Grzanie)		°C		-15-53 / -22-30
Kompatybilność z systemami				
1:1 SINGLE				•
1:2 DUAL				
1:X MULTI S-LINE				
1:X MULTI N-LINE				

T- Turbo; W - Wysoki; Ś - Średni; N - Niski; ŚN - Średnio niski; C - Cichy



Klimatyzator ścienny Revio

Flagowy klimatyzator Rotenso Revio zaprojektowaliśmy, aby zaspokoić Twoją potrzebę bezpieczeństwa i komfortu.

Ulepszona technologia, design oraz funkcje nowego klimatyzatora Generacji X są naszą odpowiedzią na potrzeby nowej rzeczywistości. Oszczędny, całoroczny klimatyzator pracuje efektywnie w trybie grzania przy niskich temperaturach zewnętrznych do -25°C .

Revio cechuje się niespotykaną dotąd łatwością montażu jednostki wewnętrznej, która posiada tylko jedną śrubę i 4 zatrzaski. Co ważne, jednostkę można zamontować w odległości już 5 cm od sufitu.

Klimatyzator posiada wyjątkowo prosty dostęp do filtrów, dzięki górnej pokrywie mocowanej innowacyjnie za pomocą magnesów.

Dzięki temu, w prosty sposób możesz je samodzielnie czyścić.



FUNKCJE: SMART ECO EYE, SMART EYE AWAY



REVIO



Funkcja
SMART Eye Away

Inteligentne oko wykrywa aktywność osoby znajdującej się w pomieszczeniu i pozwala regulować poziomy kąt przepływu powietrza, aby zaimplementować sposób nawiewu unikający osoby znajdującej się w pomieszczeniu.



Funkcja
SMART ECO Eye

Inteligentne oko wykrywa aktywność osoby znajdującej się w pomieszczeniu. Urządzenie uruchomi tryb ECO, jeśli nie zauważy obecności człowieka w pomieszczeniu przez dłużej niż 30 min.



Automatyczne
oczyszczanie iClean

Funkcja iClean to zaawansowana funkcja samooczyszczenia wymiennika jednostki wewnętrznej klimatyzatora. Polega ona na maksymalnym wychłodzeniu, a następnie maksymalnym wygrzaniu wymiennika. Funkcja ma na celu wyeliminowanie niepożądanych bakterii i grzybów.



Łatwa konserwacja
i montaż

Demontaż urządzenia, którego konstrukcja jest oparta na jednej śrubie i 4 zatrzaskach, nie zajmuje więcej niż minutę. **Tak, 1 minutę!** Zaletą jest także możliwość szybkiej wymiany filtrów, która nie wymaga demontażu przedniego panelu klimatyzatora, a jedynie uwolnienia z magnesów jego górnej pokrywy. Taka budowa umożliwia montaż klimatyzatora w odległości już **5 cm od sufitu**.



Super
Jonizator iAIR

Poprzez wytworzenie ujemnych jonów tlenu Super Jonizator iAIR eliminuje z powietrza wirusy, bakterie, roztocza oraz alergeny. Nieprzyjemne zapachy zostają usunięte praktycznie natychmiast po kontakcie jonizatora z zanieczyszczonym powietrzem.



Grzanie
nawet przy -25°C

Zastosowana technologia inwerterowa umożliwia sprawną pracę klimatyzatora nawet przy niskich temperaturach na zewnątrz. Revio skutecznie ogrzeje pomieszczenie nawet przy -25°C .

REVIO LUCJA

1 MINUTA

1 ŚRUBA

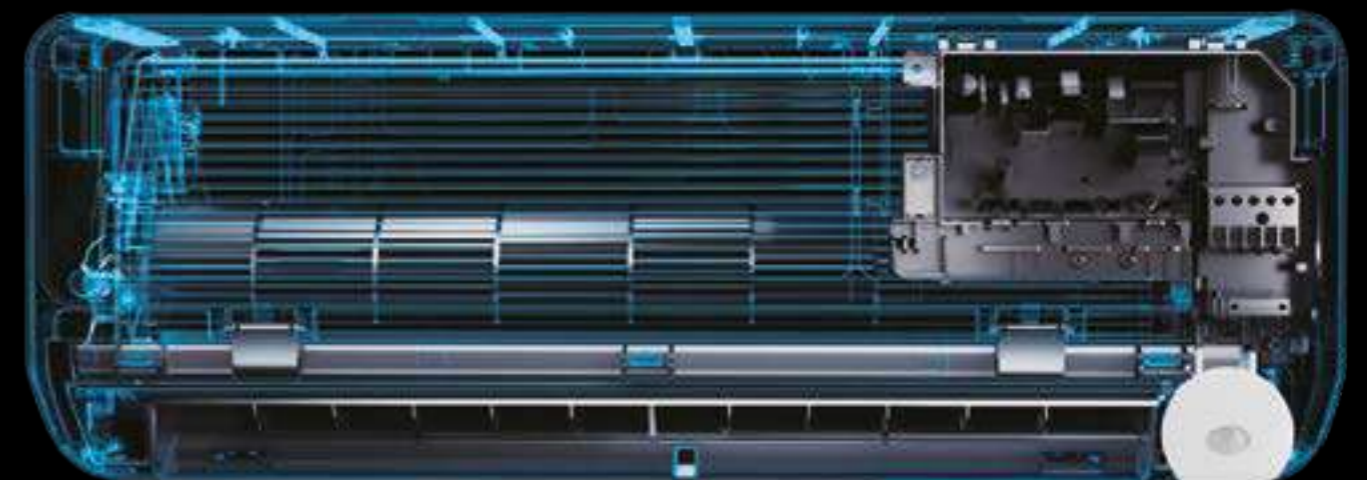
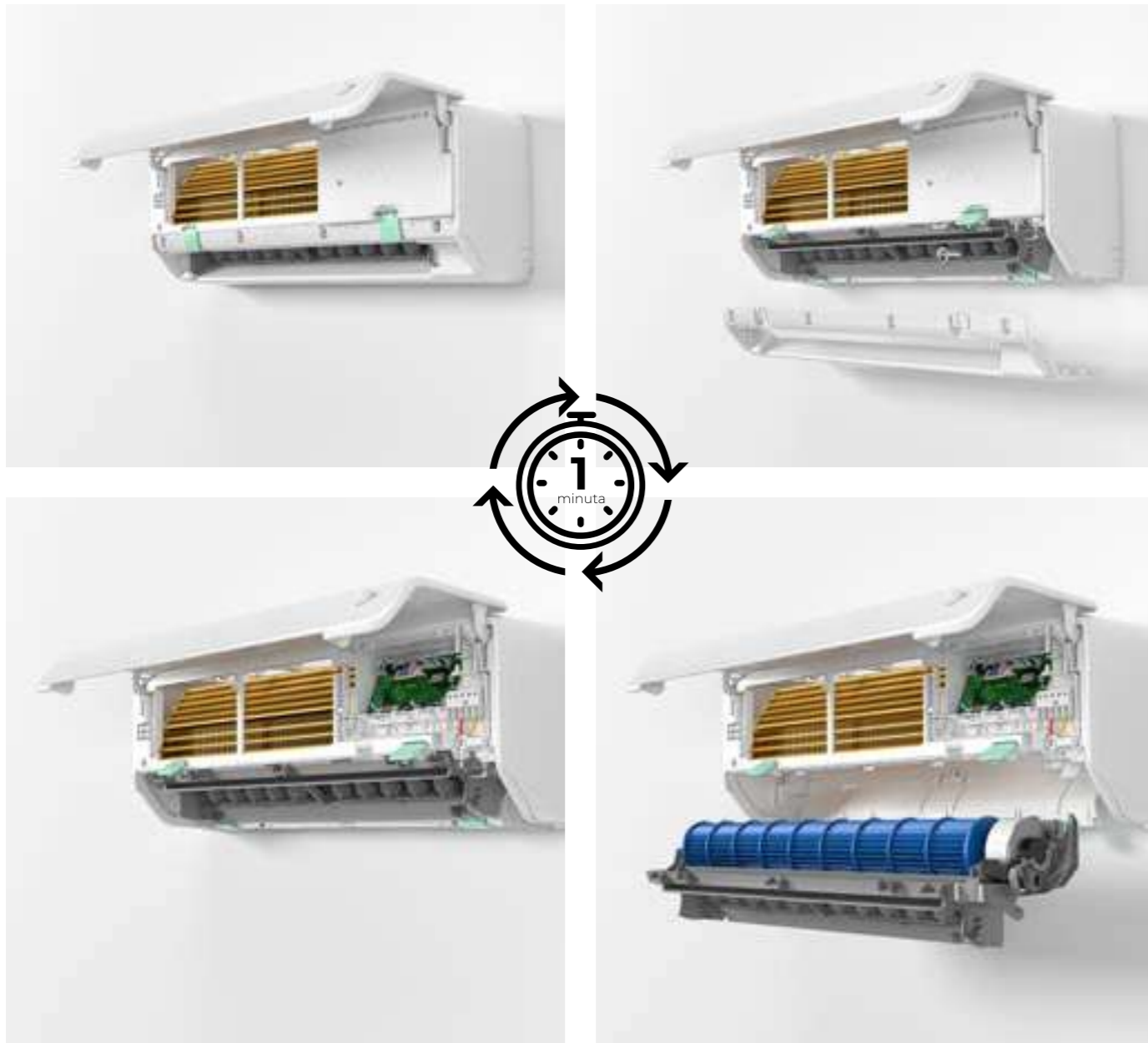
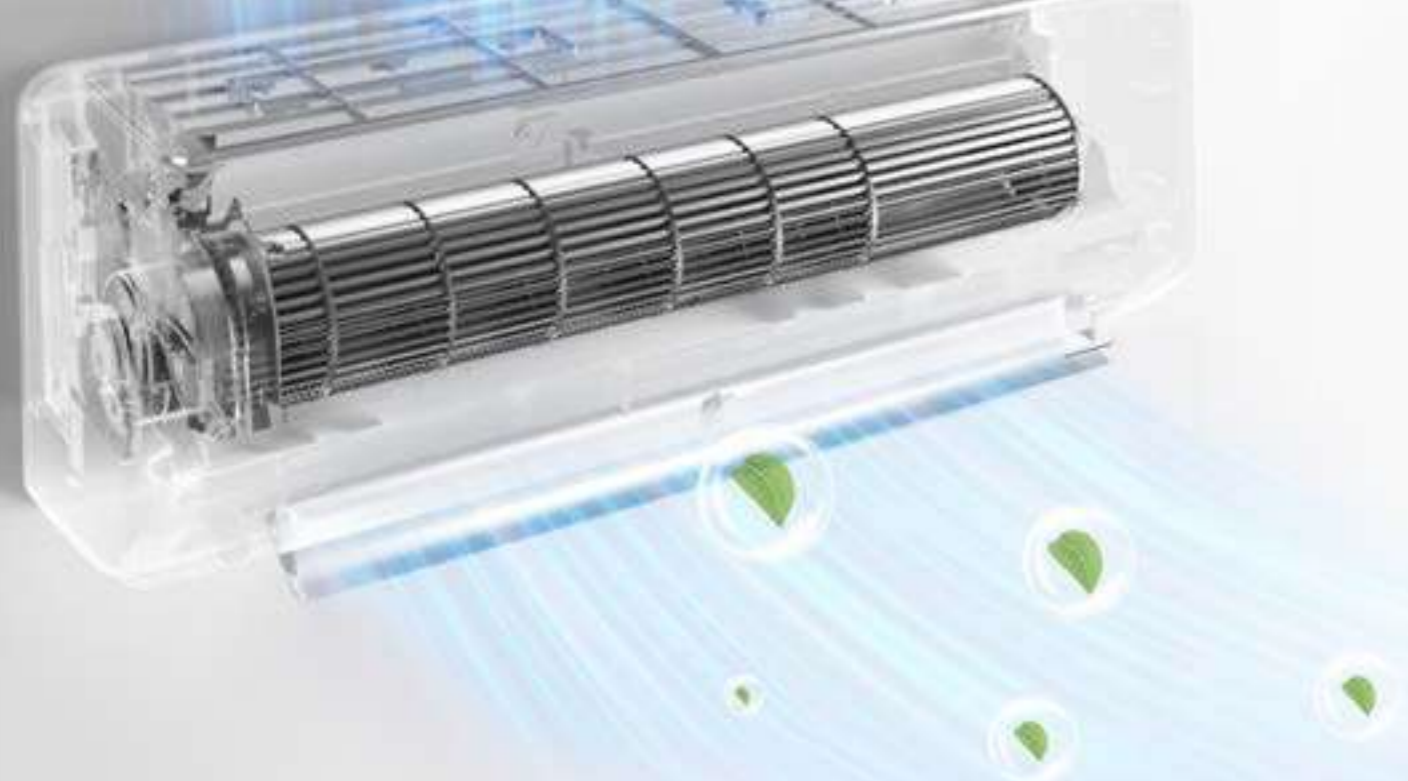

Revio został wyposażony w funkcję Eco Eye. Inteligentne oko wykrywa aktywność osób przebywających w pomieszczeniu i umożliwia dostosowanie nawiewu powietrza w taki sposób, aby unikać bezpośredniego nawiewu na nie.

System automatycznie sterowanych żaluzji 4D eMOTO kontroluje zarówno poziome, jak i pionowe żaluzje, co zapewnia wyjątkowe poczucie komfortu w klimatyzowanym pomieszczeniu. Oczekiwania wymagających klientów spełnią także doskonałe parametry urządzenia.

Większa powierzchnia zaciągu powietrza o 23,5% zapewnia lepszą efektywność pracy urządzenia.

Revio posiada wyróżniające wskaźniki SEER i SCOP (sezonowe efektywności energetyczne w trybie chłodzenia i grzania), a także wysoką klasę efektywności energetycznej. Oszczędny całoroczny klimatyzator pracuje w trybie grzania przy niskich temperaturach zewnętrznych do -25°C , dzięki czemu może być jedynym źródłem ciepła.

Revio

2,7-7,0 kW



S-LINE

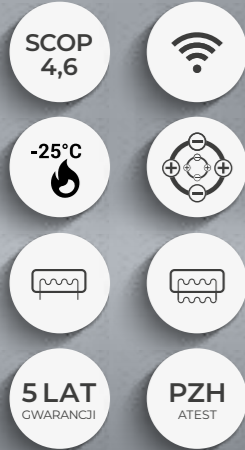

Cechy urządzenia

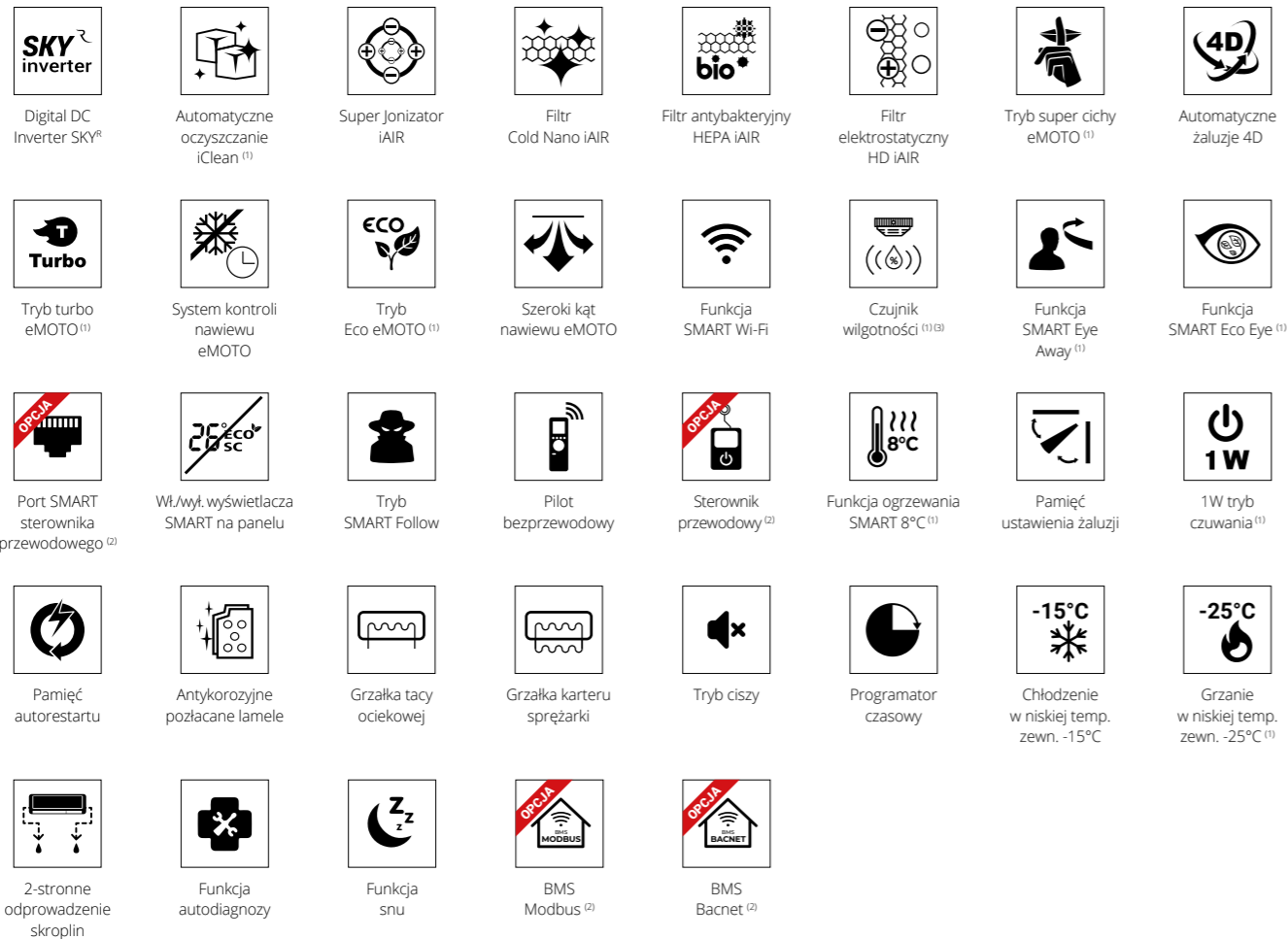

Specyfikacja techniczna

Model		Revio 2,7 kW		Revio 3,5 kW		Revio 5,3 kW		Revio 7,0 kW	
Wydajność		Nom. (Min. - Maks.)	W	2725 (1319-3810)	3517 (1319-3956)	5275 (1993-6125)	7034 (2110-8206)		
Pobór mocy	Chłodzenie	Nom. (Min. - Maks.)	W	600 (130-1200)	880 (130-1250)	1318 (160-1787)	1760 (420-3200)		
Prąd pracy		Nom. (Min. - Maks.)	A	2,6 (0,6-5,2)	3,8 (0,6-5,4)	5,7 (0,7-7,8)	7,7 (1,8-13,9)		
Wydajność		Nom. (Min. - Maks.)	W	3136 (880-4396)	3956 (879-4543)	5568 (1348-6770)	7327 (1553-8206)		
Pobór mocy	Grzanie	Nom. (Min. - Maks.)	W	690 (120-1400)	990 (120-1450)	1500 (230-1695)	1975 (300-3100)		
Prąd pracy		Nom. (Min. - Maks.)	A	3,0 (0,5-6,1)	4,3 (0,5-6,3)	6,5 (1,0-7,4)	8,6 (1,3-13,5)		
Rodzaj rewersyjnej pompy ciepła				powietrze-powietrze	powietrze-powietrze	powietrze-powietrze	powietrze-powietrze		
Obciążenie chłodnicze		kW		2,6	3,5	5,3	7,0		
SEER		W/W		8,6	8,5	8,5	8,5		
Klasa wydajności energetycznej - chłodzenie				A+++	A+++	A+++	A+++		
Roczne zużycie energii - chłodzenie		kWh/a		106	144	220	288		
Obciążenie cieplne (Tbiv -7°C)		kW		2,4	2,4	4,3	5,0		
SCOP		W/W		4,6	4,6	4,3	4,2		
Klasa wydajności energetycznej - grzanie				A++	A++	A+	A+		
Roczne zużycie energii - grzanie		kWh/a		731	731	1400	1666		
Osuszanie		l/h		1,0	1,2	1,8	2,7		
Maksymalne zużycie energii		W		2300	2300	2800	3700		
Maksymalny prąd pracy		A		10,0	10,0	12,2	16,1		
Jednostka wewnętrzna				RO26Xi	RO35Xi	RO50Xi	RO70Xi		
Kod produktu EAN				5905567601125	5905567601132	5905567606229	5905567601156		
Prędkość wentylatora		W / Ś / N / C	obr/min	960 / 830 / 730 / 630	1000 / 850 / 775 / 700	1050 / 882 / 798 / 714	1000 / 850 / 775 / 700		
Przepływ powietrza		W / Ś / N / C	m³/h	530 / 440 / 360 / 280	560 / 470 / 380 / 290	685 / 580 / 490 / 400	1092 / 724 / 552 / 379		
Poziom ciśnienia akustycznego		W / Ś / N / C	dB(A)	37 / 32 / 21,5 / 20,5	40 / 33 / 22 / 21	41 / 35 / 23 / 22	44,5 / 40 / 33 / 21		
Poziom mocy akustycznej		dB(A)		58	59	59	65		
Pobór mocy		W		50	50	36	58		
Prąd pracy		A		0,2	0,2	0,2	0,3		
Wymiary netto		S x G x W	mm	795 x 225 x 295	795 x 225 x 295	965 x 239 x 319	1140 x 275 x 370		
Wymiary brutto		S x G x W	mm	870 x 305 x 370	870 x 305 x 370	1045 x 325 x 400	1230 x 355 x 455		
Waga netto / Waga brutto		kg		10,2 / 13	10,2 / 13	12,3 / 16,4	20 / 25,3		
Odpyły skroplin		mm		16	16	16	16		
Jednostka zewnętrzna				RO26Xo	RO35Xo	RO50Xo	RO70Xo		
Kod produktu EAN				5905567601163	5905567601170	5905567606236	5905567601194		
Prędkość wentylatora		W / Ś / N	obr/min	760 / 555 / 350	760 / 555 / 350	700 / 615 / 530	830 / 700 / 550		
Maksymalny przepływ powietrza		m³/h		2200	2200	3500	3500		
Poziom ciśnienia akustycznego		dB(A)		57	57,5	56	58,5		
Poziom mocy akustycznej		dB(A)		64	65	65	68		
Wymiary netto		S x G x W	mm	805 x 330 x 554	805 x 330 x 554	890 x 342 x 673	890 x 342 x 673		
Wymiary brutto		S x G x W	mm	915 x 370 x 615	915 x 370 x 615	995 x 398 x 740	995 x 398 x 740		
Rozstaw mocowań		S x G	(mm)	511 x 317	511 x 317	663 x 348	663 x 348		
Waga netto / Waga brutto		kg		28,4 / 31	28,4 / 31	38,8 / 41,9	45,6 / 48,8		
Czynnik chłodniczy		Typ		R32	R32	R32	R32		
		GWP		675	675	675	675		
		Ilość (do 5mb)	kg	0,69	0,69	1,10	1,50		
		Ilość (pow. 5mb)	TCO _{eq}	0,47	0,47	0,74	1,01		
Przyłącza rur		Ciecz / Gaz	mm (cale)	Φ6,35 / Φ9,52 (1/4" / 3/8")	Φ6,35 / Φ9,52 (1/4" / 3/8")	Φ6,35 / Φ12,7 (1/4" / 1/2")	Φ9,52 / Φ15,9 (3/8" / 5/8")		
Maksymalna długość instalacji		m		25	25	30	50		
Maksymalna różnica poziomów		m		10	10	20	25		
Typ sprężarki				Rotacyjna DC	Rotacyjna DC	Rotacyjna DC	Rotacyjna DC		
Rodzaj zasilania jednostki zewnętrznej		V-Hz, Ø		220-240-50, 1f	220-240-50, 1f	220-240-50, 1f	220-240-50, 1f		
Zabezpieczenie		A		C10	C10	C16	C16		
Przewody zasilające: jednostka zewnętrzna		il. x mm²		3 x 1,5	3 x 1,5	3 x 2,5	3 x 2,5		
Przewody sterujące i zasilające: jednostka zewn. - wewn.		il. x mm²		5 x 1,5	5 x 1,5	5 x 2,5	5 x 2,5		
Przewody sterujące i zasilające: jednostka Hiro - wewn.		il. x mm²		4 x 1,5	4 x 1,5	4 x 1,5	4 x 1,5		
Zakres pracy w pomieszczeniu (Chłodzenie / Grzanie)		°C		16-32 / 0-30	16-32 / 0-30	16-32 / 0-30	16-32 / 0-30		
Zakres pracy na zewnątrz (Chłodzenie / Grzanie)		°C		-15-50 / -25-30	-15-50 / -25-30	-15-50 / -25-30	-15-50 / -25-30		
Kompatybilność z systemami									
1:1 SINGLE				•	•	•	•		
1:2 DUAL									
1:X MULTI S-LINE				•	•	•	•		
1:X MULTI N-LINE									

T- Turbo; W - Wysoki; Ś - Średni; N - Niski; ŚN - Średnio niski; C - Cichy
Dla jednostki RO70Xi o przyłączach Ø9,52 (3/8") i Ø15,9 (5/8") w układach MULTI konieczna redukcja przy jednostce zewnętrznej na Ø6,35 (1/4") i Ø12,7 (1/2").



Klimatyzator ścienny **Teta**

Klimatyzator Teta stworzyliśmy jako nowoczesne, całoroczne urządzenie do chłodzenia i grzania, dbające o komfort i jakość powietrza w Twoim pomieszczeniu.

Oszczędny design, minimalistyczna forma i całkowicie matowy panel stwarzają nieograniczone możliwości aranżacji wnętrza. Teta Mirror to głęboka czerń matowej obudowy połączona z czarnym lustrzanym czołem składają się na nowoczesny i uniwersalny wygląd klimatyzatora, który sprawdzi się we wnętrzach o różnym stylu. Niezawodność funkcji grzewczej, nawet przy niskich temperaturach zewnętrznych do -25°C, pozwala wykorzystać klimatyzator jako jedyne źródło ciepła w domu lub mieszkaniu.

Poczuj komfort dzięki technologii Windless. Teta uwalnia powietrze delikatnym, maksymalnie rozproszonym strumieniem poprzez niezliczoną ilość mikrootworów. Dzięki funkcji samooczyszczania oraz 11-stopniowemu systemowi poprawy jakości powietrza, Teta dba o Twoje zdrowie. Wbudowana lampa LED UV i Super Jonizator bipolarny skutecznie eliminują drobnoustroje, bakterie, grzyby i substancje toksyczne sprawiając, że w klimatyzowanym pomieszczeniu powietrze jest zdrowsze.

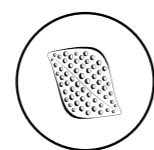

KOMFORTOWY
NAWIEW WINDLESS



TETA



Matowa
obudowa

Klimatyzator Teta posiada matową obudowę w dwóch wariantach kolorystycznych: białym i czarnym. Teta Mirror to ponadto wersja z lustrzanym panelem przednim.



Komfortowy
nawiew Windless

Dzięki technologii Windless – Teta uwalnia powietrze delikatnym, maksymalnie rozproszonym strumieniem poprzez 975 mikrootworów. Wszystko dla Twojej przyjemności.



Lampa
UV

Wbudowana lampa LED UV iAIR skutecznie eliminuje drobnoustroje, bakterie, grzyby i substancje toksyczne, sprawiając, że w pomieszczeniu powietrze jest zdrowsze.



12 etapów oczyszczania
PureR Stage

System zdrowego powietrza składa się aż z 12 etapów oczyszczania i filtracji powietrza. Usuwa z otoczenia większość szkodliwych bakterii, wirusów, roztoczy i grzybów, abyś mógł oddychać czystym i zdrowym powietrzem.



Super Jonizator
bipolarny iAIR

Poprzez wytworzenie ujemnych jonów tlenu Super Jonizator iAIR eliminuje z powietrza wirusy, bakterie, roztocza oraz alergeny. Nieprzyjemne zapachy zostają usunięte praktycznie natychmiast po kontakcie jonizatora z zanieczyszczonym powietrzem.



Grzanie
przy -25°C

Zastosowana technologia oraz wbudowany pakiet zimowy umożliwiają sprawną pracę klimatyzatora nawet w ekstremalnych warunkach pogodowych. Klimatyzator skutecznie ogrzeje pomieszczenie nawet przy niskich temperaturach zewnętrznych.

TETA MIRROR WIKKOK



104



ŁATWY
SERWIS **3x** 

SZYBKA
KONSERWACJA

Dzięki unikalnej konstrukcji obudowy klimatyzatora opartej na 3 śrubach, serwis i konserwacja modelu Teta jest znacznie szybsza w porównaniu do standardowych rozwiązań.

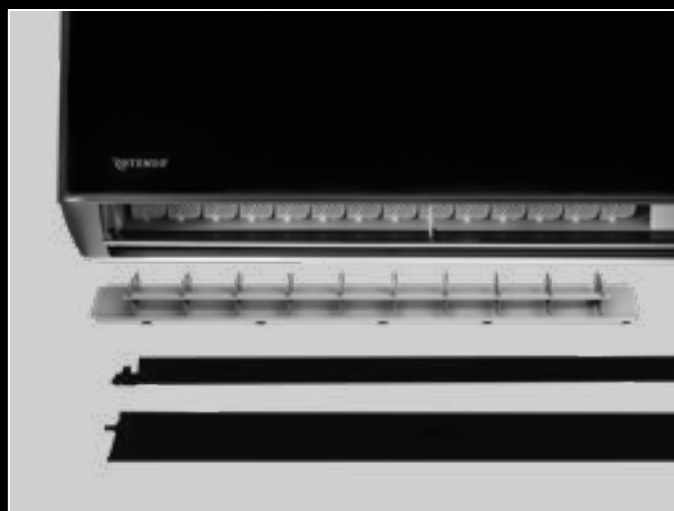

105

WINDLESS
DELIKATNY
NAWIEW

Dzięki technologii Windless, Teta uwalnia powietrze delikatnym, maksymalnie rozproszonym strumieniem przy zaledwie 18 dB głośności. Funkcja Windless jest dostępna w trybie chłodzenia.

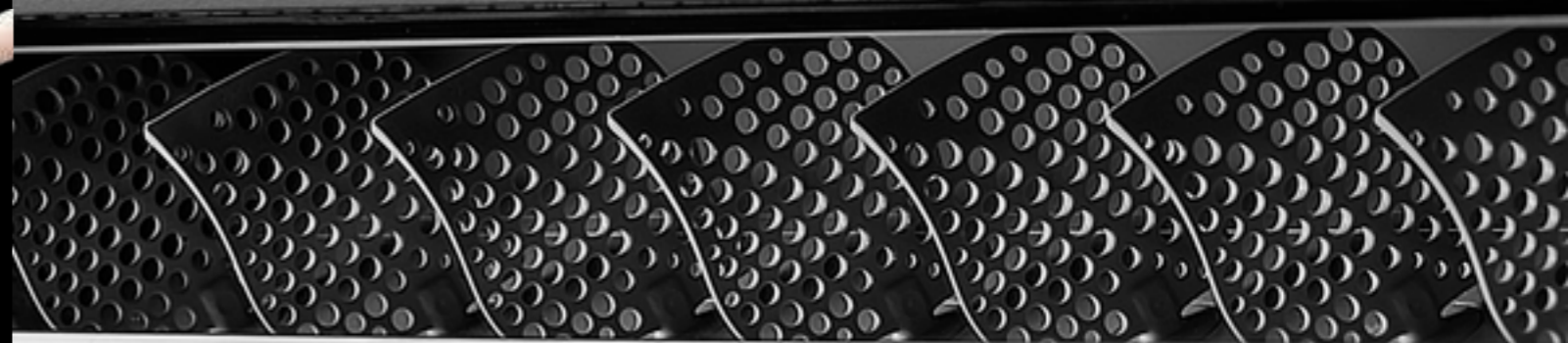
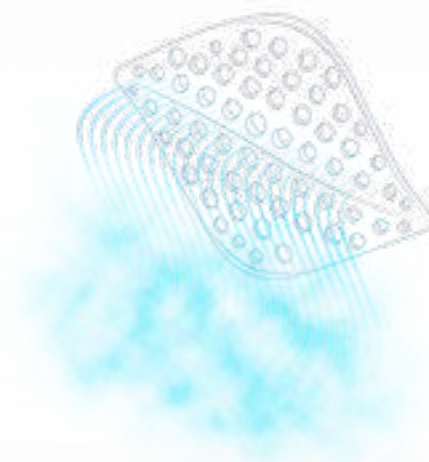

TETA MIRROR WIKKOK



MATOWA
CZARNA
OBUDOWA

LUSTRZANY
CZARNY PANEL

Minimalistyczna forma, głęboka czerń oraz ciekawy melanz faktur składają się na niezwykle elegancki design klimatyzatora.

Teta Mirror jest idealnym wyborem do wnętrz, w których czerń występuje w głównej roli. Połączenie matowej obudowy i lustrzanego panelu frontowego pozwala aranżować klimatyzator we wnętrzach łączących elementy wykonane z materiałów naturalnych z błyszczącymi dodatkami.



Teta

2,6-6,9 kW



N-LINE



Cechy urządzenia

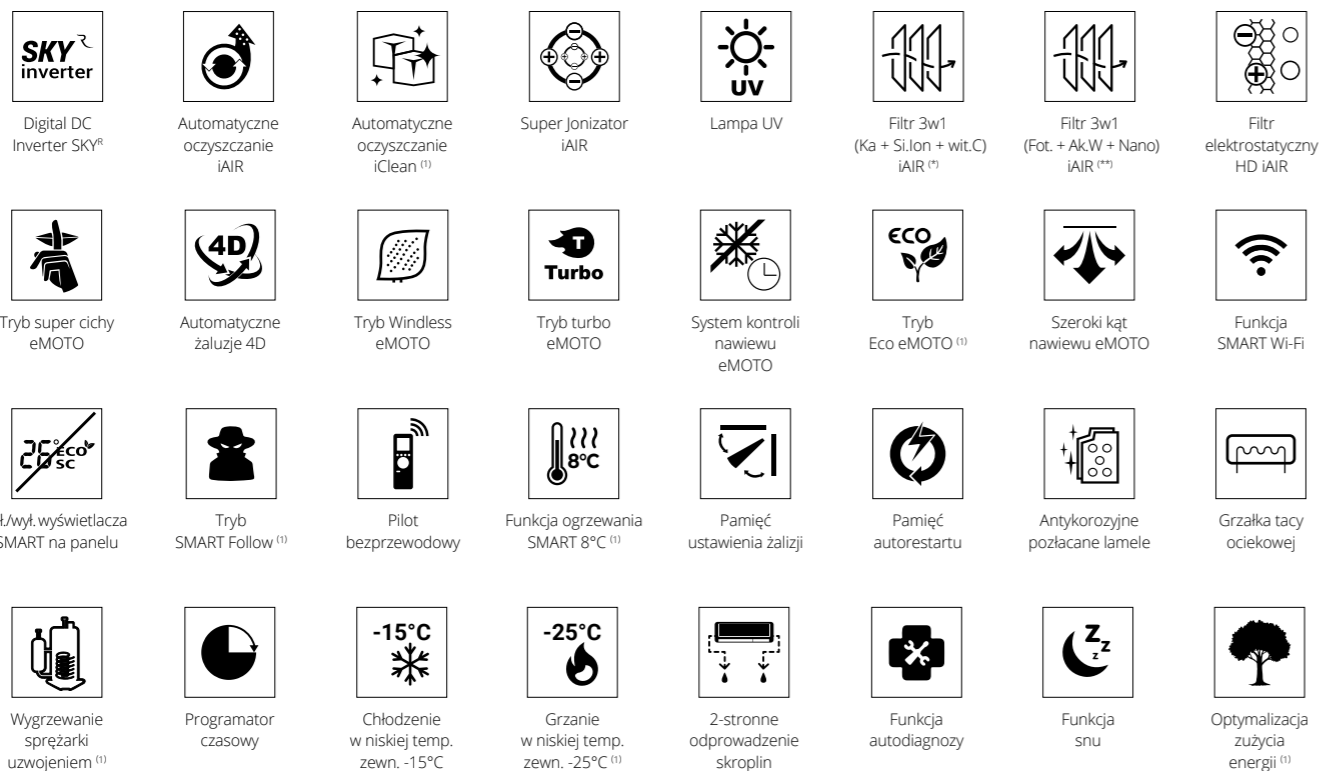

Specyfikacja techniczna

Model		Teta 2,6 kW		Teta 3,5 kW		Teta 5,1 kW		Teta 6,9 kW	
Wydajność		Nom. (Min. - Maks.)	W	2610 (940-3700)	3510 (1000-4600)	5100 (1250-5920)	6910 (1830-7820)		
Pobór mocy	Chłodzenie	Nom. (Min. - Maks.)	W	699 (240-1380)	1000 (290-1510)	1260 (330-2350)	1940 (410-2830)		
Prąd pracy		Nom. (Min. - Maks.)	A	3,0 (1,0-6,0)	4,3 (1,3-6,6)	5,5 (1,4-10,2)	8,4 (1,8-12,3)		
Wydajność		Nom. (Min. - Maks.)	W	3000 (940-4000)	3800 (1000-4900)	5800 (1250-6690)	7100 (1850-7960)		
Pobór mocy	Grzanie	Nom. (Min. - Maks.)	W	740 (240-1552)	970 (290-1720)	1330 (340-2540)	1810 (420-3010)		
Prąd pracy		Nom. (Min. - Maks.)	A	3,2 (1,0-6,7)	4,2 (1,3-7,5)	5,8 (1,5-11,0)	7,9 (1,8-13,1)		
Rodzaj rewersyjnej pompy ciepła				powietrze-powietrze	powietrze-powietrze	powietrze-powietrze	powietrze-powietrze	powietrze-powietrze	
Obciążenie chłodnicze		kW		2,6	3,5	5,1	6,9		
SEER		W/W		8,5	8,5	8,5	8,5		
Klasa wydajności energetycznej - chłodzenie				A+++	A+++	A+++	A+++		
Roczne zużycie energii - chłodzenie		kWh/a		108	145	210	285		
Obciążenie cieplne (Tbiv -7°C)		kW		2,4	2,6	4,5	5,5		
SCOP		W/W		4,6	4,6	4,6	4,6		
Klasa wydajności energetycznej - grzanie				A++	A++	A++	A++		
Roczne zużycie energii - grzanie		kWh/a		731	792	1370	1674		
Osuszanie		l/h		1,0	1,2	1,8	2,0		
Maksymalne zużycie energii		W		1552	1720	2540	3010		
Maksymalny prąd pracy		A		6,7	7,5	11,1	13,1		
Jednostka wewnętrzna				TA26Xi	TA35Xi	TA50Xi	TA70Xi		
Kod produktu EAN				5905567606489	5905567601248	5905567601255	5905567606519		
Prędkość wentylatora	T / W / Ś / N / ŚN / C	obr/min	1250 / 1080 / 920 / 800 / 700 / 650	1250 / 1100 / 930 / 850 / 750 / 650	1220 / 1130 / 990 / 910 / 850 / 750	1220 / 1130 / 990 / 910 / 850 / 750	1220 / 1130 / 990 / 910 / 850 / 750		
Przepływ powietrza	T / W / Ś / N / ŚN / C	m³/h	560 / 480 / 410 / 360 / 310 / 275	670 / 590 / 460 / 400 / 350 / 275	1000 / 930 / 810 / 700 / 610 / 490	1100 / 1030 / 910 / 780 / 690 / 540	1100 / 1030 / 910 / 780 / 690 / 540		
Poziom ciśnienia akustycznego	T / W / Ś / N / ŚN / C	dB(A)	42 / 38 / 33 / 27 / 21 / 18	43 / 38 / 33 / 29 / 22 / 18	47 / 42 / 38 / 32 / 28 / 23	48 / 45 / 40 / 34 / 30 / 26	48 / 45 / 40 / 34 / 30 / 26		
Poziom mocy akustycznej		dB(A)	52	53	57	58	58		
Pobór mocy		W	25	25	45	45	45		
Prąd pracy		A	0,1	0,1	0,2	0,2	0,2		
Wymiary netto	S × G × W	mm	790 × 192 × 275	820 × 195 × 306	1100 × 222 × 333	1100 × 222 × 333	1100 × 222 × 333		
Wymiary brutto	S × G × W	mm	860 × 265 × 345	890 × 265 × 380	1165 × 295 × 405	1165 × 295 × 405	1165 × 295 × 405		
Waga netto / Waga brutto		kg	8,5 / 10,5	9,5 / 12	13 / 16	14 / 17	14 / 17		
Odpyły skroplin		mm	16	16	16	16	16		
Jednostka zewnętrzna				TO26Xo	TO35Xo	TO50Xo	TO70Xo		
Kod produktu EAN				5905567606502	5905567601224	5905567601231	5905567606533		
Prędkość wentylatora	T / W / Ś / N / C	obr/min	900 / 810 / 730 / 610 / 450	900 / 870 / 830 / 670 / 650	910 / 790 / 690 / 610 / 550	850 / 850 / 750 / 630 / 510	850 / 850 / 750 / 630 / 510		
Maksymalny przepływ powietrza		m³/h	2200	2200	3000	4000	4000		
Poziom ciśnienia akustycznego		dB(A)	51	53	54	59	59		
Poziom mocy akustycznej		dB(A)	61	63	64	69	69		
Wymiary netto	S × G × W	mm	795 × 305 × 551	795 × 305 × 551	920 × 380 × 699	967 × 421 × 803	967 × 421 × 803		
Wymiary brutto	S × G × W	mm	835 × 328 × 575	835 × 328 × 575	949 × 392 × 732	1022 × 835 × 480	1022 × 835 × 480		
Rozstaw mocowań	S × G	(mm)	434 × 278	434 × 278	586 × 348	607 × 390	607 × 390		
Waga netto / Waga brutto		kg	23 / 25	25 / 28	37 / 40	47 / 50	47 / 50		
Czynnik chłodniczy	Typ		R32	R32	R32	R32	R32		
	GWP		675	675	675	675	675		
	Ilość (do 5mb)	kg	0,45	0,63	1,14	1,27	1,27		
Przyłącza rur	Ciecz / Gaz	TCO _{eq}	0,304	0,426	0,770	0,858	0,858		
		Ilość (pow. 5mb)	g/mb	15	15	25	25	25	
Przyłącza rur		mm (cale)	Φ6,35 / Φ9,52 (1/4" / 3/8")	Φ6,35 / Φ9,52 (1/4" / 3/8")	Φ6,35 / Φ12,7 (1/4" / 1/2")	Φ6,35 / Φ12,7 (1/4" / 1/2")	Φ6,35 / Φ12,7 (1/4" / 1/2")		
Maksymalna długość instalacji		m	25	25	25	25	25		
Maksymalna różnica poziomów		m	10	10	10	10	10		
Typ sprężarki			Rotacyjna DC	Rotacyjna DC	Rotacyjna DC	Rotacyjna DC	Rotacyjna DC		
Rodzaj zasilania jednostki zewnętrznej	V-Hz, Ø		220-240-50, 1f	220-240-50, 1f	220-240-50, 1f	220-240-50, 1f	220-240-50, 1f		
Zabezpieczenie	A		C10	C10	C16	C25	C25		
Przewody zasilające: jednostka zewnętrzna	il. × mm²		3 × 1,5	3 × 1,5	3 × 2,5	3 × 2,5	3 × 2,5		
Przewody sterujące i zasilające: jednostka zewn. - wewn.	il. × mm²		5 × 1,5	5 × 1,5	5 × 1,5	5 × 1,5	5 × 1,5		
Przewody sterujące i zasilające: jednostka Hiro - wewn.	il. × mm²		4 × 1	4 × 1	-	-	-		
Zakres pracy w pomieszczeniu (Chłodzenie / Grzanie)	°C		16-32 / 0-30	16-32 / 0-30	16-32 / 0-30	16-32 / 0-30	16-32 / 0-30		
Zakres pracy na zewnątrz (Chłodzenie / Grzanie)	°C		-15-53 / -25-30	-15-53 / -25-30	-15-53 / -25-30	-15-53 / -25-30	-15-53 / -25-30		
Kompatybilność z systemami									
1:1 SINGLE				•	•	•	•		
1:2 DUAL									
1:X MULTI S-LINE									
1:X MULTI N-LINE				•	•				

T- Turbo; W - Wysoki; Ś - Średni; N - Niski; ŚN - Średnio niski; C - Cichy

1. Funkcja niedostępna w systemie Multi Split.

* Filtr iAIR 3w1: Katechinowy + Silver Ion + witamina C

** Filtr iAIR 3w1: Fotokatalizacyjny + Aktywny węgiel + Cold Nano

Teta Mirror

2,6-6,9 kW



N-LINE



Cechy urządzenia

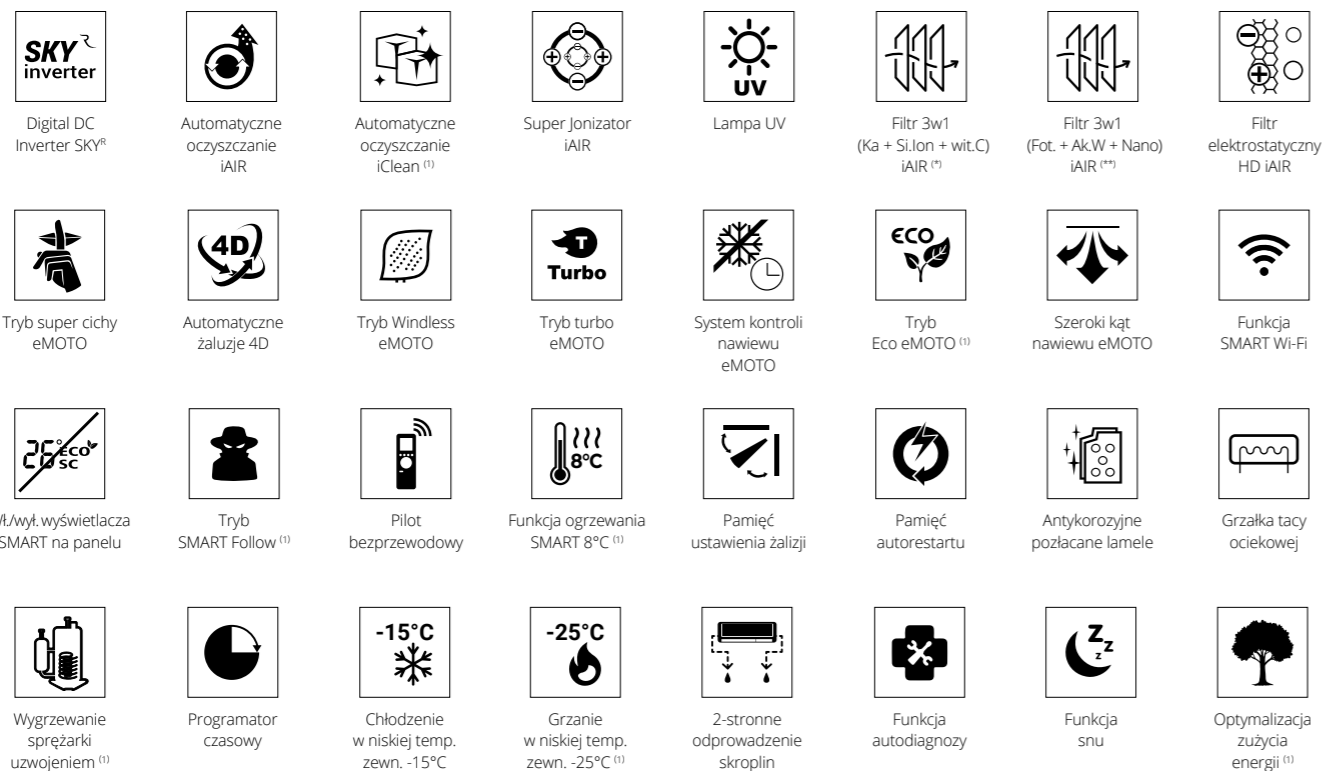

1. Funkcja niedostępna w systemie Multi Split.

* Filtr iAIR 3w1: Katechinowy + Silver Ion + witamina C
** Filtr iAIR 3w1: Fotokatalizacyjny + Aktywny węgiel + Cold Nano

Specyfikacja techniczna

Model			Teta Mirror 2,6 kW	Teta Mirror 3,5 kW	Teta Mirror 5,1 kW	Teta Mirror 6,9 kW	
Wydajność	Chłodzenie	Nom. (Min. - Maks.)	W	2610 (940-3700)	3510 (1000-4600)	5100 (1250-5920)	6910 (1830-7820)
Pobór mocy		Nom. (Min. - Maks.)	W	699 (240-1380)	1000 (290-1510)	1260 (330-2350)	1940 (410-2830)
Prąd pracy		Nom. (Min. - Maks.)	A	3,0 (1,0-6,0)	4,3 (1,3-6,6)	5,5 (1,4-10,2)	8,4 (1,8-12,3)
Wydajność	Grzanie	Nom. (Min. - Maks.)	W	3000 (940-4000)	3800 (1000-4900)	5800 (1250-6690)	7100 (1850-7960)
Pobór mocy		Nom. (Min. - Maks.)	W	740 (240-1552)	970 (290-1720)	1330 (340-2540)	1810 (420-3010)
Prąd pracy		Nom. (Min. - Maks.)	A	3,2 (1,0-6,7)	4,2 (1,3-7,5)	5,8 (1,5-11,0)	7,9 (1,8-13,1)
Rodzaj rewersyjnej pompy ciepła				powietrze-powietrze	powietrze-powietrze	powietrze-powietrze	powietrze-powietrze
Obciążenie chłodnicze			kW	2,6	3,5	5,1	6,9
SEER			W/W	8,5	8,5	8,5	8,5
Klasa wydajności energetycznej - chłodzenie				A+++	A+++	A+++	A+++
Roczne zużycie energii - chłodzenie			kWh/a	108	145	210	285
Obciążenie cieplne (Tbiv -7°C)			kW	2,4	2,6	4,5	5,5
SCOP			W/W	4,6	4,6	4,6	4,6
Klasa wydajności energetycznej - grzanie				A++	A++	A++	A++
Roczne zużycie energii - grzanie			kWh/a	731	792	1370	1674
Osuszanie			l/h	1,0	1,2	1,8	2,0
Maksymalne zużycie energii			W	1552	1720	2540	3010
Maksymalny prąd pracy			A	6,7	7,5	11,1	13,1
Jednostka wewnętrzna				TM26Xi	TM35Xi	TM50Xi	TM70Xi
Kod produktu EAN				5905567606496	5905567601200	5905567601217	5905567606526
Prędkość wentylatora	T / W / Ś / N / ŚN / C	obr/min		1250 / 1080 / 920 / 800 / 700 / 650	1250 / 1100 / 930 / 850 / 750 / 650	1220 / 1130 / 990 / 910 / 850 / 750	1220 / 1130 / 990 / 910 / 850 / 750
Przepływ powietrza	T / W / Ś / N / ŚN / C	m³/h		560 / 480 / 410 / 360 / 310 / 275	670 / 590 / 460 / 400 / 350 / 275	1000 / 930 / 810 / 700 / 610 / 490	1100 / 1030 / 910 / 780 / 690 / 540
Poziom ciśnienia akustycznego	T / W / Ś / N / ŚN / C	dB(A)		42 / 38 / 33 / 27 / 21 / 18	43 / 38 / 33 / 29 / 22 / 18	47 / 42 / 38 / 32 / 28 / 23	48 / 45 / 40 / 34 / 30 / 26
Poziom mocy akustycznej		dB(A)		52	53	57	58
Pobór mocy		W		25	25	45	45
Prąd pracy		A		0,1	0,1	0,2	0,2
Wymiary netto	S × G × W	mm		790 × 192 × 275	820 × 195 × 306	1100 × 222 × 333	1100 × 222 × 333
Wymiary brutto	S × G × W	mm		860 × 265 × 345	890 × 265 × 380	1165 × 295 × 405	1165 × 295 × 405
Waga netto / Waga brutto		kg		8,5 / 10,5	9,5 / 12	13 / 16	14 / 17
Odpyły skroplin		mm		16	16	16	16
Jednostka zewnętrzna				TO26Xo	TO35Xo	TO50Xo	TO70Xo
Kod produktu EAN				5905567606502	5905567601224	5905567601231	5905567606533
Prędkość wentylatora	T / W / Ś / N / C	obr/min		900 / 810 / 730 / 610 / 450	900 / 870 / 830 / 670 / 650	910 / 790 / 690 / 610 / 550	850 / 850 / 750 / 630 / 510
Maksymalny przepływ powietrza		m³/h		2200	2200	3000	4000
Poziom ciśnienia akustycznego		dB(A)		51	53	54	59
Poziom mocy akustycznej		dB(A)		61	63	64	69
Wymiary netto	S × G × W	mm		795 × 305 × 551	795 × 305 × 551	920 × 380 × 699	967 × 421 × 803
Wymiary brutto	S × G × W	mm		835 × 328 × 575	835 × 328 × 575	949 × 392 × 732	1022 × 835 × 480
Rozstaw mocowań	S × G	(mm)		434 × 278	434 × 278	586 × 348	607 × 390
Waga netto / Waga brutto		kg		23 / 25	25 / 28	37 / 40	47 / 50
Czynnik chłodniczy	Typ			R32	R32	R32	R32
	GWP			675	675	675	675
	Ilość (do 5mb)	kg		0,45	0,63	1,14	1,27
	Ilość (pow. 5mb)	TCO _{eq}		0,304	0,426	0,770	0,858
Przyłącza rur	Ciecz / Gaz	mm (cale)		Φ6,35 / Φ9,52 (1/4" / 3/8")	Φ6,35 / Φ9,52 (1/4" / 3/8")	Φ6,35 / Φ12,7 (1/4" / 1/2")	Φ6,35 / Φ12,7 (1/4" / 1/2")
		g/mb		15	15	25	25
Maksymalna długość instalacji		m		25	25	25	25
Maksymalna różnica poziomów		m		10	10	10	10
Typ sprężarki				Rotacyjna DC	Rotacyjna DC	Rotacyjna DC	Rotacyjna DC
Rodzaj zasilania jednostki zewnętrznej	V-Hz, Ø			220-240-50, 1f	220-240-50, 1f	220-240-50, 1f	220-240-50, 1f
Zabezpieczenie	A			C10	C10	C16	C25
Przewody zasilające: jednostka zewnętrzna	il. × mm²			3 × 1,5	3 × 1,5	3 × 2,5	3 × 2,5
Przewody sterujące i zasilające: jednostka zewn. - wewn.	il. × mm²			5 × 1,5	5 × 1,5	5 × 1,5	5 × 1,5
Przewody sterujące i zasilające: jednostka Hiro - wewn.	il. × mm²			4 × 1	4 × 1	-	-
Zakres pracy w pomieszczeniu (Chłodzenie / Grzanie)	°C			16-32 / 0-30	16-32 / 0-30	16-32 / 0-30	16-32 / 0-30
Zakres pracy na zewnątrz (Chłodzenie / Grzanie)	°C			-15-53 / -25-30	-15-53 / -25-30	-15-53 / -25-30	-15-53 / -25-30
Kompatybilność z systemami							
1:1 SINGLE				•	•	•	•
1:2 DUAL							
1:X MULTI S-LINE							
1:X MULTI N-LINE				•	•		

T- Turbo; W - Wysoki; Ś - Średni; N - Niski; ŚN - Średnio niski; C - Cichy



Klimatyzator ścienny **Elis**

Jeżeli szukasz nietuzinkowej, nowoczesnej formy i eleganckiego akcentu do modnego wnętrza w stylu loft, industrialnym czy glamour, oto Elis.

Klimatyzator Elis posiada klasę energetyczną chłodzenia A++ i wiele przydatnych w codziennym użytkowaniu funkcji takich jak: tryb super cichy, tryb snu, programator czasowy, tryb SMART Follow czy tryb Turbo.

Antykorozyjne, połączone lamele urządzenia skutecznie chronią je przed rozwojem bakterii i zabezpieczają przed korozją, maksymalnie wydłużając żywotność klimatyzatora.

Klimatyzator może pracować w trybie grzania nawet wtedy, gdy temperatura zewnętrzna spada do -20°C.

Moduł Wi-Fi umożliwia sterowanie urządzeniem za pomocą tabletu lub smartfona zarówno w domu, jak i poza nim.



**ANTYBAKTERYJNE
POZŁACANE LAMELE**

ELIS



**Luksusowy
panel frontowy**

Minimalistyczna forma panelu frontowego imitującego tafłę ciemnego szkła doskonale komponuje się w modnych wnętrzach w loftowym stylu, industrialnym czy glamour.



**10 etapów oczyszczania
PureR Stage**

System zdrowego powietrza składa się aż z 10 etapów oczyszczania i filtracji powietrza, dzięki czemu usuwa z otoczenia większość szkodliwych bakterii, wirusów, roztoczy i grzybów, abyś mógł oddychać czystym i zdrowym powietrzem.



**Automatyczne
żaluzje 4D**

Wbudowane siłowniki umożliwiają sterowanie pracą żaluzji pionowych i poziomych za pomocą pilota lub sterownika ściennego. Gwarantuje to najwyższy komfort obsługi i zapewnia wydajne rozprowadzenie powietrza w pomieszczeniu.



**Połączone
lamele**

Unikalna złota powłoka w jednostce zewnętrznej i wewnętrznej ma właściwości samoczyszczące, dzięki czemu skutecznie chroni urządzenie przed korozją i zabezpiecza przed namnażaniem bakterii.



**Funkcja
SMART Wi-Fi**

Dzięki wykorzystaniu funkcji SMART Wi-Fi oraz modemu Wi-Fi, urządzeniem możesz sterować za pomocą tabletu lub smartfona zarówno w domu, jak i poza nim.



**Grzanie
przy -20°C**

Zastosowana technologia umożliwia sprawną pracę klimatyzatora nawet w ekstremalnych warunkach pogodowych. Klimatyzator skutecznie ogrzeje pomieszczenie nawet przy niskich temperaturach zewnętrznych.

Elis

2,6-6,8 kW

1:1 SINGLE 1:X MULTI

N-LINE



Cechy urządzenia

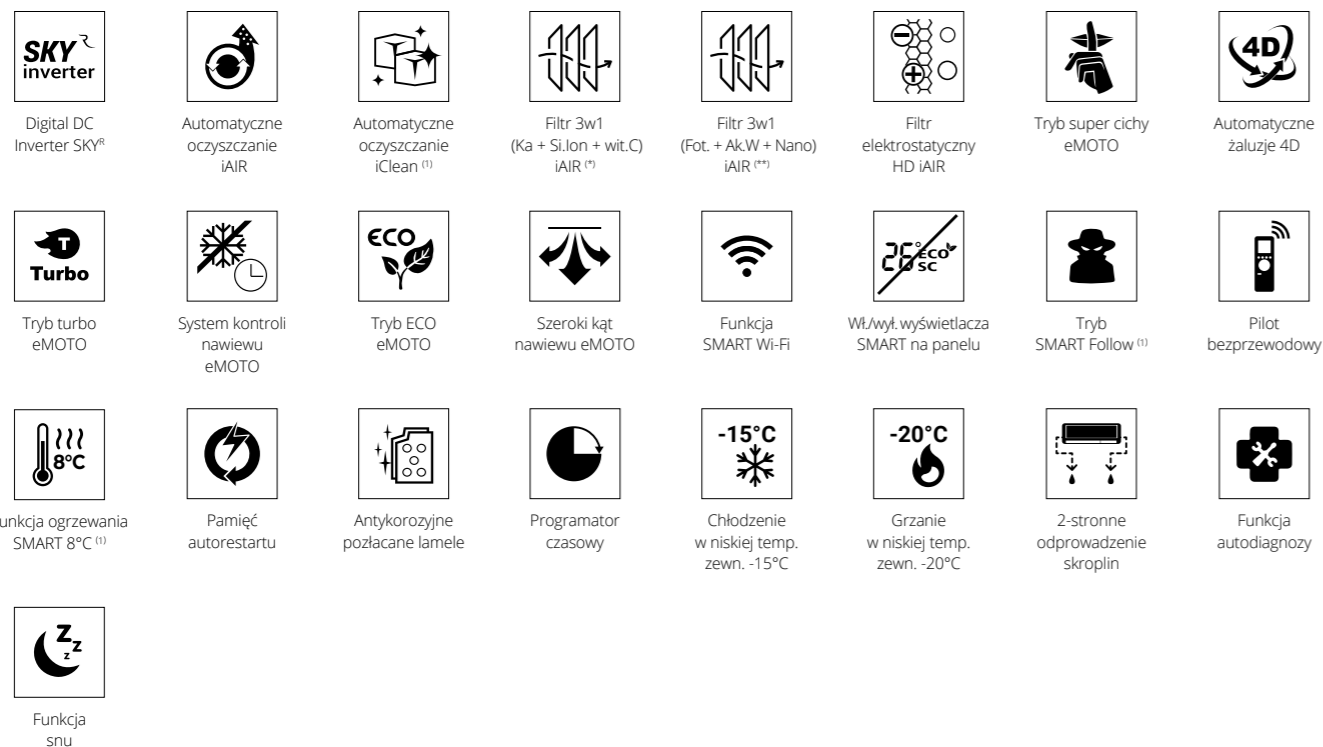

1. Funkcja niedostępna w systemie Multi Split.

* Filtr iAIR 3w1: Katechinowy + Silver Ion + witamina C
** Filtr iAIR 3w1: Fotokatalizacyjny + Aktywny węgiel + Cold Nano

Specyfikacja techniczna

Model		Elis 2,6 kW		Elis 3,4 kW		Elis 5,1 kW		Elis 6,8 kW	
Wydajność		Nom. (Min. - Maks.)	W	2600 (940-3300)	3400 (1000-3770)	5100 (1250-5910)	6810 (1830-7800)		
Pobór mocy	Chłodzenie	Nom. (Min. - Maks.)	W	825 (240-1380)	1130 (290-1500)	1580 (330-2340)	2257 (410-2824)		
Prąd pracy		Nom. (Min. - Maks.)	A	3,6 (1,0-6,0)	4,9 (1,3-6,5)	6,9 (1,4-10,2)	9,8 (1,8-12,3)		
Wydajność		Nom. (Min. - Maks.)	W	2610 (940-3360)	3420 (1000-3810)	5100 (1250-6070)	6870 (1850-7900)		
Pobór mocy	Grzanie	Nom. (Min. - Maks.)	W	767 (240-1552)	1005 (290-1720)	1374 (340-2520)	2063 (420-3005)		
Prąd pracy		Nom. (Min. - Maks.)	A	3,3 (1,0-6,7)	4,4 (1,3-7,5)	6,0 (1,5-11,0)	9,0 (1,8-13,0)		
Rodzaj rewersyjnej pompy ciepła				powietrze-powietrze	powietrze-powietrze	powietrze-powietrze	powietrze-powietrze	powietrze-powietrze	
Obciążenie chłodnicze		kW		2,6	3,4	5,1	6,8		
SEER		W/W		6,1	6,1	6,1	6,1		
Klasa wydajności energetycznej - chłodzenie				A++	A++	A++	A++		
Roczne zużycie energii - chłodzenie		kWh/a		149	195	293	390		
Obciążenie cieplne (Tbiv -7°C)		kW		2,0	2,1	3,8	4,8		
SCOP		W/W		4,0	4,0	4,0	4,0		
Klasa wydajności energetycznej - grzanie				A+	A+	A+	A+		
Roczne zużycie energii - grzanie		kWh/a		700	735	1330	1680		
Osuszanie		l/h		1,0	1,2	1,5	1,8		
Maksymalne zużycie energii		W		1552	1720	2520	3005		
Maksymalny prąd pracy		A		6,7	7,5	10,9	13,1		
Jednostka wewnętrzna				E26Xi	E35Xi	E50Xi	E70Xi		
Kod produktu EAN				5905567601262	5905567601279	5905567601286	5905567601293		
Prędkość wentylatora	T / W / Ś / N / C	obr/min	1400 / 1300 / 1100 / 1000 / 900	1350 / 1200 / 1000 / 850 / 750	1400 / 1260 / 1050 / 870 / 800	1250 / 1200 / 1050 / 950 / 800			
Przepływ powietrza	T / W / Ś / N / C	m³/h	490 / 390 / 330 / 300 / 270	550 / 510 / 430 / 390 / 350	800 / 710 / 620 / 530 / 440	980 / 920 / 800 / 690 / 540			
Poziom ciśnienia akustycznego	T / W / Ś / N / C	dB(A)	40 / 37 / 33 / 25 / 22	40 / 37 / 33 / 25 / 22	43 / 41 / 38 / 35 / 27	44 / 41 / 38 / 34 / 30			
Poziom mocy akustycznej		dB(A)	50	50	53	54			
Pobór mocy		W	30	35	45	50			
Prąd pracy		A	0,1	0,1	0,2	0,2			
Wymiary netto	S × G × W	mm	698 × 205 × 255	777 × 205 × 250	910 × 205 × 292	1010 × 220 × 315			
Wymiary brutto	S × G × W	mm	765 × 260 × 335	850 × 275 × 320	977 × 276 × 367	1094 × 300 × 386			
Waga netto / Waga brutto		kg	6,5 / 8,5	8 / 10,5	10 / 13	13 / 16			
Odpyły skroplin		mm	16	16	16	16			
Jednostka zewnętrzna				EO26Xo	EO35Xo	EO50Xo	EO70Xo		
Kod produktu EAN				5905567601309	5905567601316	5905567601323	5905567601330		
Prędkość wentylatora	T / W / Ś / N / C	obr/min	930 / 930 / 830 / 730 / 630	1000 / 910 / 830 / 710 / 710	910 / 830 / 710 / 630 / 450	930 / 830 / 690 / 570 / 450			
Maksymalny przepływ powietrza		m³/h	1700	1700	2600	3000			
Poziom ciśnienia akustycznego		dB(A)	50	50	55	57			
Poziom mocy akustycznej		dB(A)	60	60	65	67			
Wymiary netto	S × G × W	mm	740 × 253 × 459	740 × 253 × 459	794 × 347 × 602	845 × 336 × 693			
Wymiary brutto	S × G × W	mm	765 × 310 × 481	765 × 310 × 481	895 × 385 × 645	960 × 400 × 732			
Rozstaw mocowań	S × G	(mm)	362 × 256	362 × 256	516 × 314	586 × 347			
Waga netto / Waga brutto		kg	22 / 24	22 / 24	31 / 34	40 / 43			
Czynnik chłodniczy	Typ		R32	R32	R32	R32			
	GWP		675	675	675	675			
	Ilość (do 5mb)	kg	0,45	0,49	1,00	1,14			
		TCO _{eq}	0,30	0,33	0,67	0,77			
Ilość (pow. 5mb)	g/mb	12	12	12	12				
	Ciecz / Gaz		mm (cale)	Φ6,35 / Φ9,52 (1/4" / 3/8")	Φ6,35 / Φ9,52 (1/4" / 3/8")	Φ6,35 / Φ9,52 (1/4" / 3/8")	Φ6,35 / Φ12,7 (1/4" / 1/2")		
Maksymalna długość instalacji		m	25	25	25	25			
Maksymalna różnica poziomów		m	10	10	10	10			
Typ sprężarki			Rotacyjna DC	Rotacyjna DC	Rotacyjna DC	Rotacyjna DC			
Rodzaj zasilania jednostki zewnętrznej	V-Hz, Ø		220-240-50, 1f	220-240-50, 1f	220-240-50, 1f	220-240-50, 1f			
Zabezpieczenie	A		C16	C16	C20	C25			
Przewody zasilające: jednostka zewnętrzna	il. × mm²		3 × 1,5	3 × 1,5	3 × 2,5	3 × 2,5			
Przewody sterujące i zasilające: jednostka zewn. - wewn.	il. × mm²		4 × 1	4 × 1	4 × 1	4 × 1			
Przewody sterujące i zasilające: jednostka Hiro - wewn.	il. × mm²		4 × 1	4 × 1	4 × 1	-			
Zakres pracy w pomieszczeniu (Chłodzenie / Grzanie)	°C		16-32 / 0-30	16-32 / 0-30	16-32 / 0-30	16-32 / 0-30			
Zakres pracy na zewnątrz (Chłodzenie / Grzanie)	°C		-15-53 / -20-30	-15-53 / -20-30	-15-53 / -20-30	-15-53 / -20-30			
Kompatybilność z systemami									
1:1 SINGLE				•		•		•	
1:2 DUAL									
1:X MULTI S-LINE									
1:X MULTI N-LINE				•		•		•	

T- Turbo; W - Wysoki; Ś - Średni; N - Niski; ŚN - Średnio niski; C - Cichy

Elis Silver

2,6-6,8 kW

1:1 SINGLE 1:X MULTI

N-LINE



Cechy urządzenia

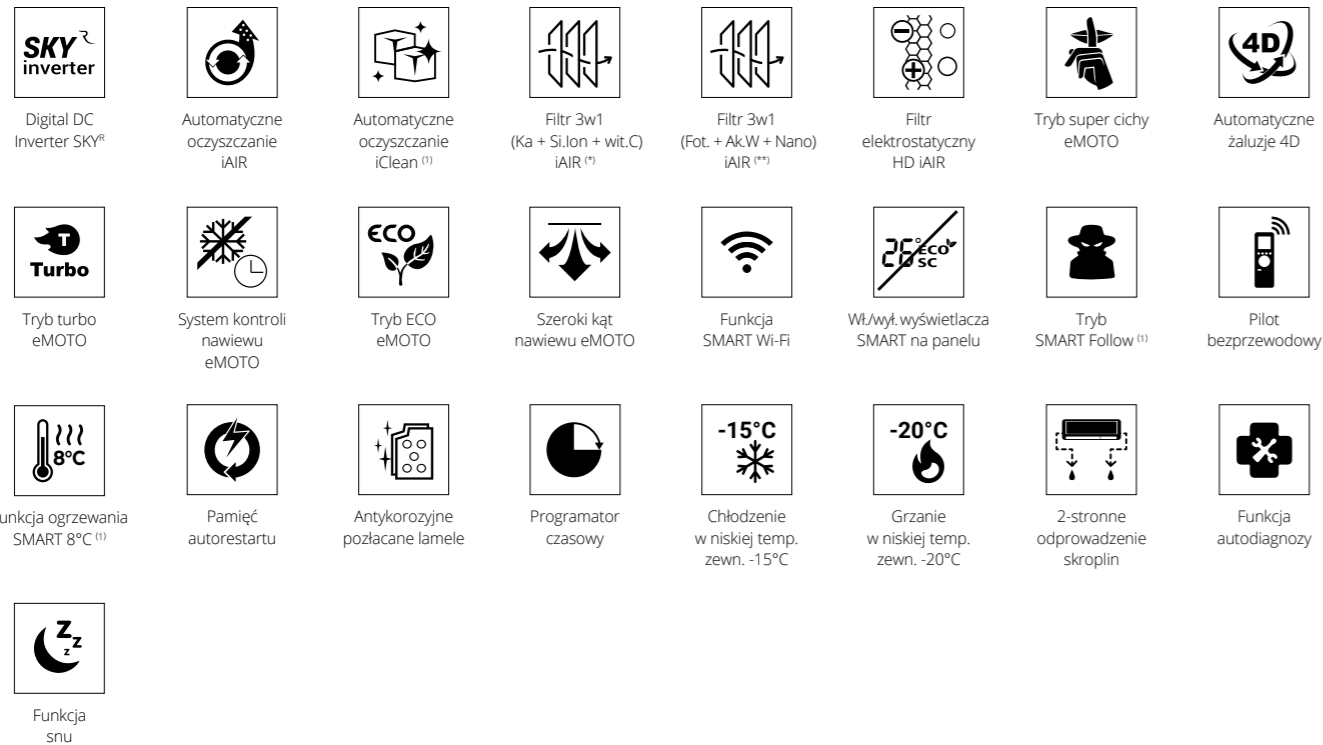

1. Funkcja niedostępna w systemie Multi Split.

* Filtr IAIR 3w1: Katechinowy + Silver Ion + witamina C
** Filtr IAIR 3w1: Fotokatalizacyjny + Aktywny węgiel + Cold Nano

Specyfikacja techniczna

Model		Elis Silver 2,6 kW		Elis Silver 3,4 kW		Elis Silver 5,1 kW		Elis Silver 6,8 kW	
Wydajność		Nom. (Min. - Maks.)	W	2600 (940-3300)	3400 (1000-3770)	5100 (1250-5910)	6810 (1830-7800)		
Pobór mocy	Chłodzenie	Nom. (Min. - Maks.)	W	825 (240-1380)	1130 (290-1500)	1580 (330-2340)	2257 (410-2824)		
Prąd pracy		Nom. (Min. - Maks.)	A	3,6 (1,0-6,0)	4,9 (1,3-6,5)	6,9 (1,4-10,2)	9,8 (1,8-12,3)		
Wydajność		Nom. (Min. - Maks.)	W	2610 (940-3360)	3420 (1000-3810)	5100 (1250-6070)	6870 (1850-7900)		
Pobór mocy	Grzanie	Nom. (Min. - Maks.)	W	767 (240-1552)	1005 (290-1720)	1374 (340-2520)	2063 (420-3005)		
Prąd pracy		Nom. (Min. - Maks.)	A	3,3 (1,0-6,7)	4,4 (1,3-7,5)	6,0 (1,5-11,0)	9,0 (1,8-13,0)		
Rodzaj rewersyjnej pompy ciepła				powietrze-powietrze	powietrze-powietrze	powietrze-powietrze	powietrze-powietrze		
Obciążenie chłodnicze			kW	2,6	3,4	5,1	6,8		
SEER			W/W	6,1	6,1	6,1	6,1		
Klasa wydajności energetycznej - chłodzenie				A++	A++	A++	A++		
Roczne zużycie energii - chłodzenie			kWh/a	149	195	293	390		
Obciążenie cieplne (Tbiv -7°C)			kW	2,0	2,1	3,8	4,8		
SCOP			W/W	4,0	4,0	4,0	4,0		
Klasa wydajności energetycznej - grzanie				A+	A+	A+	A+		
Roczne zużycie energii - grzanie			kWh/a	700	735	1330	1680		
Osuszanie			l/h	1,0	1,2	1,5	1,8		
Maksymalne zużycie energii			W	1552	1720	2520	3005		
Maksymalny prąd pracy			A	6,7	7,5	10,9	13,1		
Jednostka wewnętrzna				ES26Xi	ES35Xi	ES50Xi	ES70Xi		
Kod produktu EAN				5905567601347	5905567601354	5905567601361	5905567601378		
Prędkość wentylatora	T / W / Ś / N / C	obr/min		1400 / 1300 / 1100 / 1000 / 900	1350 / 1200 / 1000 / 850 / 750	1400 / 1260 / 1050 / 870 / 800	1250 / 1200 / 1050 / 950 / 800		
Przepływ powietrza	T / W / Ś / N / C	m³/h		490 / 390 / 330 / 300 / 270	550 / 510 / 430 / 390 / 350	800 / 710 / 620 / 530 / 440	980 / 920 / 800 / 690 / 540		
Poziom ciśnienia akustycznego	T / W / Ś / N / C	dB(A)		40 / 37 / 33 / 25 / 22	40 / 37 / 33 / 25 / 22	43 / 41 / 38 / 35 / 27	44 / 41 / 38 / 34 / 30		
Poziom mocy akustycznej		dB(A)		50	50	53	54		
Pobór mocy		W		30	35	45	50		
Prąd pracy		A		0,1	0,1	0,2	0,2		
Wymiary netto	S × G × W	mm		698 × 205 × 255	777 × 205 × 250	910 × 205 × 292	1010 × 220 × 315		
Wymiary brutto	S × G × W	mm		765 × 260 × 335	850 × 275 × 320	977 × 276 × 367	1094 × 300 × 386		
Waga netto / Waga brutto		kg		6,5 / 8,5	8 / 10,5	10 / 13	13 / 16		
Odpyły skroplin		mm		16	16	16	16		
Jednostka zewnętrzna				EO26Xo	EO35Xo	EO50Xo	EO70Xo		
Kod produktu EAN				5905567601309	5905567601316	5905567601323	5905567601330		
Prędkość wentylatora	T / W / Ś / N / C	obr/min		930 / 930 / 830 / 730 / 630	1000 / 910 / 830 / 710 / 710	910 / 830 / 710 / 630 / 450	930 / 830 / 690 / 570 / 450		
Maksymalny przepływ powietrza		m³/h		1700	1700	2600	3000		
Poziom ciśnienia akustycznego		dB(A)		50	50	55	57		
Poziom mocy akustycznej		dB(A)		60	60	65	67		
Wymiary netto	S × G × W	mm		740 × 253 × 459	740 × 253 × 459	794 × 347 × 602	845 × 336 × 693		
Wymiary brutto	S × G × W	mm		765 × 310 × 481	765 × 310 × 481	895 × 385 × 645	960 × 400 × 732		
Rozstaw mocowań	S × G	(mm)		362 × 256	362 × 256	516 × 314	586 × 347		
Waga netto / Waga brutto		kg		22 / 24	22 / 24	31 / 34	40 / 43		
Czynnik chłodniczy	Typ			R32	R32	R32	R32		
	GWP			675	675	675	675		
	Ilość (do 5mb)	kg		0,45	0,49	1,00	1,14		
	Ilość (pow. 5mb)	TCO _{eq}		0,30	0,33	0,67	0,77		
Przyłącza rur	Ciecz / Gaz	mm (cale)		Φ6,35 / Φ9,52 (1/4" / 3/8")	Φ6,35 / Φ9,52 (1/4" / 3/8")	Φ6,35 / Φ9,52 (1/4" / 3/8")	Φ6,35 / Φ12,7 (1/4" / 1/2")		
		g/mb		12	12	12	12		
Maksymalna długość instalacji		m		25	25	25	25		
Maksymalna różnica poziomów		m		10	10	10	10		
Typ sprężarki				Rotacyjna DC	Rotacyjna DC	Rotacyjna DC	Rotacyjna DC		
Rodzaj zasilania jednostki zewnętrznej	V-Hz, Ø			220-240-50, 1f	220-240-50, 1f	220-240-50, 1f	220-240-50, 1f		
Zabezpieczenie	A			C16	C16	C20	C25		
Przewody zasilające: jednostka zewnętrzna	il. × mm²			3 × 1,5	3 × 1,5	3 × 2,5	3 × 2,5		
Przewody sterujące i zasilające: jednostka zewn. - wewn.	il. × mm²			4 × 1	4 × 1	4 × 1	4 × 1		
Przewody sterujące i zasilające: jednostka Hiro - wewn.	il. × mm²			4 × 1	4 × 1	4 × 1	-		
Zakres pracy w pomieszczeniu (Chłodzenie / Grzanie)	°C			16-32 / 0-30	16-32 / 0-30	16-32 / 0-30	16-32 / 0-30		
Zakres pracy na zewnątrz (Chłodzenie / Grzanie)	°C			-15-53 / -20-30	-15-53 / -20-30	-15-53 / -20-30	-15-53 / -20-30		
Kompatybilność z systemami									
1:1 SINGLE				•	•	•	•		
1:2 DUAL									
1:X MULTI S-LINE									
1:X MULTI N-LINE				•	•	•	•		

T- Turbo; W - Wysoki; Ś - Średni; N - Niski; ŚN - Średnio niski; C - Cichy



Klimatyzator ścienny **Imoto**

Zawsze modny, klasyczny wygląd oraz optymalne wyposażenie w funkcje i filtry sprawi, że polubisz Imoto.

Krawędź panelu została wykończona transparentnym szkłem akrylowym, co podkreśla prestiżowy charakter jednostki. Pomimo niewielkich rozmiarów, Imoto oferuje bardzo szeroki kąt nawiewu, zapewniając optymalną temperaturę nawet w większych pomieszczeniach.

Urządzenie zostało wyposażone w jonizator powietrza oraz szereg odpowiednio dobranych filtrów, zapewniających maksymalną wydajność i skuteczne oczyszczenie.

Innowacyjne filtry odpowiadają za usunięcie z powietrza wszelkich zanieczyszczeń (włosów, kurzu, alergenów, pyłków, roztoczy, zarodników pleśni oraz nieprzyjemnych zapachów).

Za pomocą przyjaznej aplikacji na urządzenia mobilne, możesz sterować klimatyzatorem z każdego miejsca w domu i nie tylko.



FILTR ANTYBAKTERYJNY **HEPA iAIR**

IMOTO



Filtr antybakteryjny
HEPA iAIR

Filtr likwiduje większość zanieczyszczeń mechanicznych równocześnie dezynfekując powietrze z komórek grzybów, pierwotniaków, bakterii i wirusów na poziomie 99,97%.



Pakiet
zimowy

Imoto to klimatyzator przystosowany do pracy całorocznej, zarówno w trybie chłodzenia, jak i grzania. Efektywnie pracuje w trybie grzania nawet przy temp. zewnętrznej -22°C. Niezawodność funkcji grzewczej zapewniają między innymi wbudowana grzałka tacy ociekowej i grzałka karteru sprężarki, które przeciwdziałając oblodzeniu jednostki zewnętrznej i zaburzeniom pracy wentylatora, wpływają na zwiększenie efektywności pracy.



Połączone
lamele

Unikalna złota powłoka w jednostce zewnętrznej i wewnętrznej ma właściwości samoczyszczące, dzięki czemu skutecznie chroni urządzenie przed korozją i zabezpiecza przed namnażaniem bakterii.



Automatyczne
żaluzje 4D

Wbudowane siłowniki umożliwiają sterowanie pracą żaluzji pionowych i poziomych za pomocą pilota lub sterownika ściennego. Gwarantuje to najwyższy komfort obsługi i zapewnia wydajne rozprowadzenie powietrza w pomieszczeniu.



Funkcja
SMART Wi-Fi

Dzięki wykorzystaniu funkcji SMART Wi-Fi oraz modemu Wi-Fi, urządzeniem możesz sterować za pomocą tabletu lub smartfona zarówno w domu, jak i poza nim.



Grzanie
przy -22°C

Zastosowana technologia inwerterowa umożliwia sprawną pracę klimatyzatora nawet przy niskich temperaturach na zewnątrz. Imoto skutecznie ogrzeje pomieszczenie nawet przy -22°C.

Imoto

2,1-7,0 kW

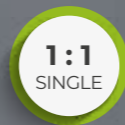

S-LINE



Cechy urządzenia

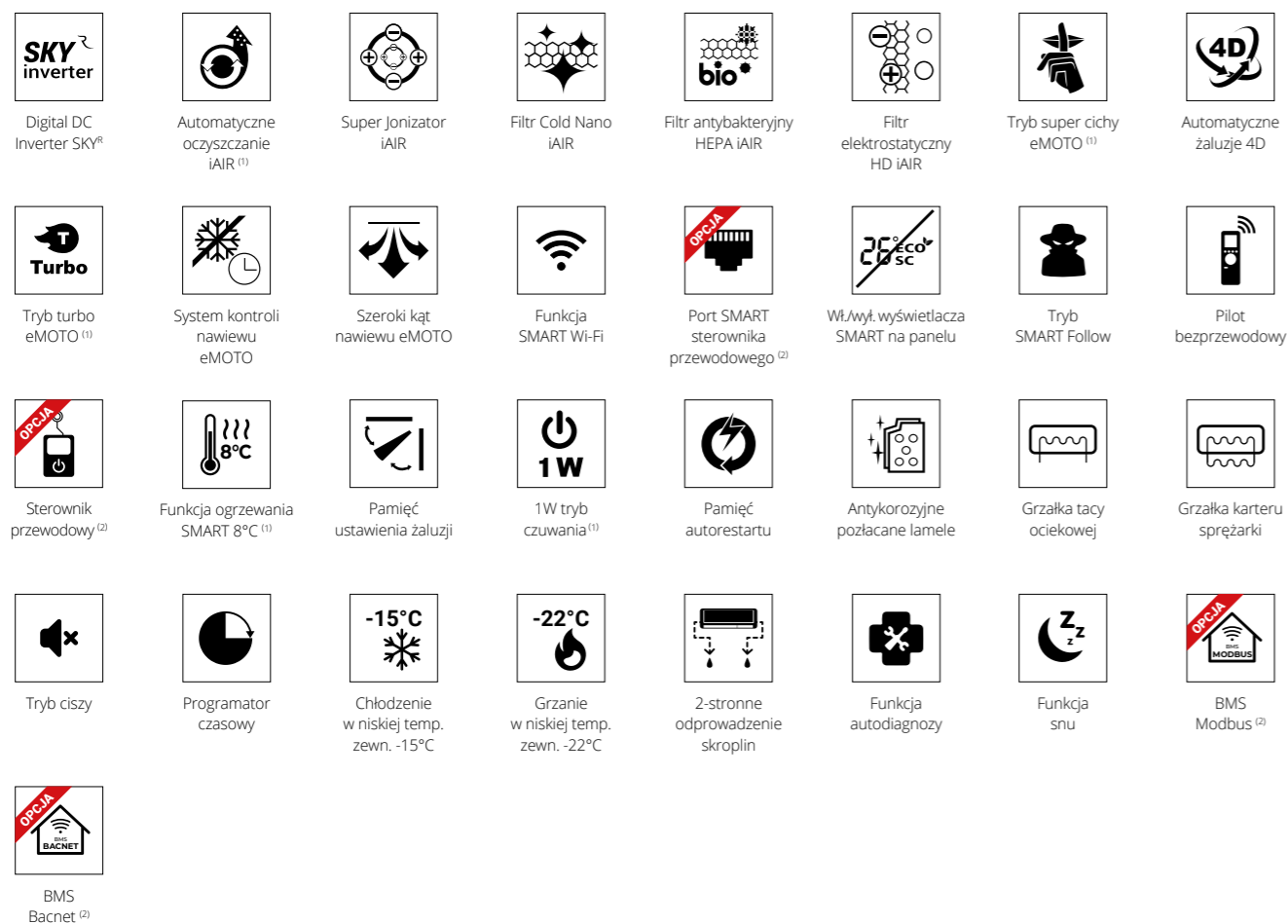

Specyfikacja techniczna

Model			Imoto 2,1 kW	Imoto 2,6 kW	Imoto 3,5 kW	Imoto 5,3 kW	Imoto 7,0 kW	
Wydajność	Chłodzenie	Nom. (Min. - Maks.)	W	2105	2638 (1026-3224)	3517 (1067-4381)	5275 (1934-6272)	7034 (3019-8792)
Pobór mocy		Nom. (Min. - Maks.)	W	-	613 (90-1140)	977 (130-1650)	1550 (150-2250)	2340 (340-3450)
Prąd pracy		Nom. (Min. - Maks.)	A	-	2,7 (0,4-5,0)	4,2 (0,6-7,2)	6,7 (0,7-9,8)	10,2 (1,5-15)
Wydajność	Grzanie	Nom. (Min. - Maks.)	W	2638	2931 (821-3370)	3810 (1067-4381)	5568 (1290-7004)	7327 (1524-9466)
Pobór mocy		Nom. (Min. - Maks.)	W	-	637 (110-1080)	977 (160-1560)	1500 (220-2350)	2130 (300-3150)
Prąd pracy		Nom. (Min. - Maks.)	A	-	2,8 (0,5-4,7)	4,2 (0,7-6,8)	6,5 (1,0-10,2)	9,3 (1,3-13,7)
Rodzaj rewersyjnej pompy ciepła				powietrze-powietrze	powietrze-powietrze	powietrze-powietrze	powietrze-powietrze	powietrze-powietrze
Obciążenie chłodnicze			kW	-	2,6	3,5	5,3	7,0
SEER			W/W	-	9,3	8,5	7,0	6,5
Klasa wydajności energetycznej - chłodzenie				-	A+++	A+++	A++	A++
Roczne zużycie energii - chłodzenie			kWh/a	-	98	146	265	377
Obciążenie ciepłe (Tbiv -7°C)			kW	-	2,4	2,6	4,1	4,9
SCOP			W/W	-	4,6	4,6	4,0	4,0
Klasa wydajności energetycznej - grzanie				-	A++	A++	A+	A+
Roczne zużycie energii - grzanie			kWh/a	-	743	791	1435	1730
Osuszanie			l/h	-	1	1,2	1,8	2,4
Maksymalne zużycie energii			W	-	2200	2200	2500	3700
Maksymalny prąd pracy			A	-	9,6	9,6	10,9	16,1
Jednostka wewnętrzna				I21Xi	I26Xi	I35Xi	I50Xi	I70Xi
Kod produktu EAN				5905567600760	5905567600777	5905567600791	5905567600814	5905567600838
Prędkość wentylatora		W / Ś / N / C	obr/min	980 / 800 / 690 / 600	1000 / 820 / 710 / 630	1100 / 900 / 750 / 700	1150 / 950 / 800 / 700	1100 / 900 / 800 / 700
Przepływ powietrza		W / Ś / N / C	m³/h	511 / 403 / 303 / 242	483 / 433 / 362 / 303	584 / 477 / 395 / 292	850 / 730 / 500 / 420	1020 / 830 / 750 / 560
Poziom ciśnienia akustycznego		W / Ś / N / C	dB(A)	35 / 25 / 21 / 20	36,5 / 29 / 24 / 20	39,5 / 33 / 25 / 21	43 / 33,5 / 28 / 22	47 / 41,5 / 30,5 / 25
Poziom mocy akustycznej			dB(A)	55	55	55	57	64
Pobór mocy			W	20	24	24	34	62
Prąd pracy			A	0,1	0,1	0,1	0,1	0,30
Wymiary netto		S × G × W	mm	802 × 189 × 297	802 × 189 × 297	802 × 189 × 297	965 × 215 × 319	1080 × 226 × 335
Wymiary brutto		S × G × W	mm	875 × 285 × 380	875 × 285 × 380	875 × 285 × 380	1045 × 305 × 405	1155 × 315 × 415
Waga netto / Waga brutto			kg	8,6 / 11,1	8,6 / 11,1	8,6 / 11,1	10,9 / 14,2	13,7 / 17,3
Odpyły skroplin			mm	16	16	16	16	16
Jednostka zewnętrzna				I21Xo	I26Xo	I35Xo	I50Xo	I70Xo
Kod produktu EAN				-	5905567600784	5905567600807	5905567600821	5905567600845
Prędkość wentylatora		W / Ś / N	obr/min	-	780 / 640 / 450	800 / 710 / 450	810 / 700 / 650	830 / 700 / 550
Maksymalny przepływ powietrza			m³/h	-	2150	2200	2100	3500
Poziom ciśnienia akustycznego			dB(A)	-	54	55	55	60
Poziom mocy akustycznej			dB(A)	-	60	62	65	67
Wymiary netto		S × G × W	mm	-	765 × 303 × 555	765 × 303 × 555	805 × 330 × 554	890 × 342 × 673
Wymiary brutto		S × G × W	mm	-	887 × 337 × 610	887 × 337 × 610	915 × 370 × 615	995 × 398 × 740
Rozstaw mocowań		S × G	(mm)	-	452 × 286	452 × 286	511 × 317	663 × 348
Waga netto / Waga brutto			kg	-	26,4 / 28,8	26,4 / 28,7	33,5 / 36,1	43,9 / 46,9
Czynnik chłodniczy		Typ		-	R32	R32	R32	R32
		GWP		-	675	675	675	675
		Ilość (do 5mb)	kg	-	0,62	0,62	1,10	1,45
TCO _{eq}	-		0,42	0,42	0,74	0,98		
Przyłącza rur		Ciecz / Gaz	mm (cale)	Φ6,35 / Φ9,52 (1/4" / 3/8")	Φ6,35 / Φ9,52 (1/4" / 3/8")	Φ6,35 / Φ9,52 (1/4" / 3/8")	Φ6,35 / Φ12,7 (1/4" / 1/2")	Φ9,52 / Φ15,9 (3/8" / 5/8")
			g/mb	-	12	12	12	24
Maksymalna długość instalacji			m	-	25	25	30	50
Maksymalna różnica poziomów			m	-	10	10	20	25
Typ sprężarki				-	Rotacyjna DC	Rotacyjna DC	Rotacyjna DC	Rotacyjna DC
Rodzaj zasilania jednostki zewnętrznej		V-Hz, Ø		220-240-50, 1f	220-240-50, 1f	220-240-50, 1f	220-240-50, 1f	220-240-50, 1f
Zabezpieczenie		A		-	C10	C10	C16	C16
Przewody zasilające: jednostka zewnętrzna		il. × mm²		Dane w HIRO	3 × 1,5	3 × 1,5	3 × 2,5	3 × 2,5
Przewody sterujące i zasilające: jednostka zewn. - wewn.		il. × mm²		-	5 × 1,5	5 × 1,5	5 × 2,5	5 × 2,5
Przewody sterujące i zasilające: jednostka Hiro - wewn.		il. × mm²		4 × 1,5	4 × 1,5	4 × 1,5	4 × 1,5	4 × 1,5
Zakres pracy w pomieszczeniu (Chłodzenie / Grzanie)		°C		17-32 / 0-30	17-32 / 0-30	17-32 / 0-30	17-32 / 0-30	17-32 / 0-30
Zakres pracy na zewnątrz (Chłodzenie / Grzanie)		°C		-	-15-50 / -22-30	-15-50 / -22-30	-15-50 / -22-30	-15-50 / -22-30
Kompatybilność z systemami								
1:1 SINGLE					•		•	•
1:2 DUAL								
1:X MULTI S-LINE				•	•	•	•	•
1:X MULTI N-LINE								

T- Turbo; W - Wysoki; Ś - Średni; N - Niski; ŚN - Średnio niski; C - Cichy
Dla jednostki I70Xi o przyłączach Ø9,52 (3/8") i Ø15,9 (5/8") w układach MULTI konieczna redukcja przy jednostce zewnętrznej na Ø6,35 (1/4") i Ø12,7 (1/2").



Klimatyzator ścienny Ukura H

Klimatyzator o kompaktowej budowie z nowoczesnymi zaokrągleniami panelu frontowego, wzbogaconymi o delikatne, srebrne wykończenia.

Ukura H (generacji X) to ekonomiczna jednostka o wysokiej klasie energooszczędności A++. Klimatyzator wydajnie rozprowadza powietrze dzięki systemowi automatycznego nawiewu 4D. Umożliwia on sterowanie pracą żaluzji pionowych i poziomych za pomocą pilota.

Zastosowanie dodatkowych filtrów: HEPA, Cold Nano oraz filtra elektrostatycznego i jonizatora powietrza wpływa na skuteczną eliminację zanieczyszczeń i zapewnia odświeżone powietrze w pomieszczeniu.

Ukura H dodatkowo wyposażona jest w grzałkę tacy ociekowej oraz grzałkę karteru sprężarki, co czyni z niej wysoko wydajne urządzenie do pracy całorocznej.



WBUDOWANY PAKIET ZIMOWY:
**GRZAŁKA TACY OCIEKOWEJ
I GRZAŁKA KARTERU SPRĘŻARKI**

UKURA H

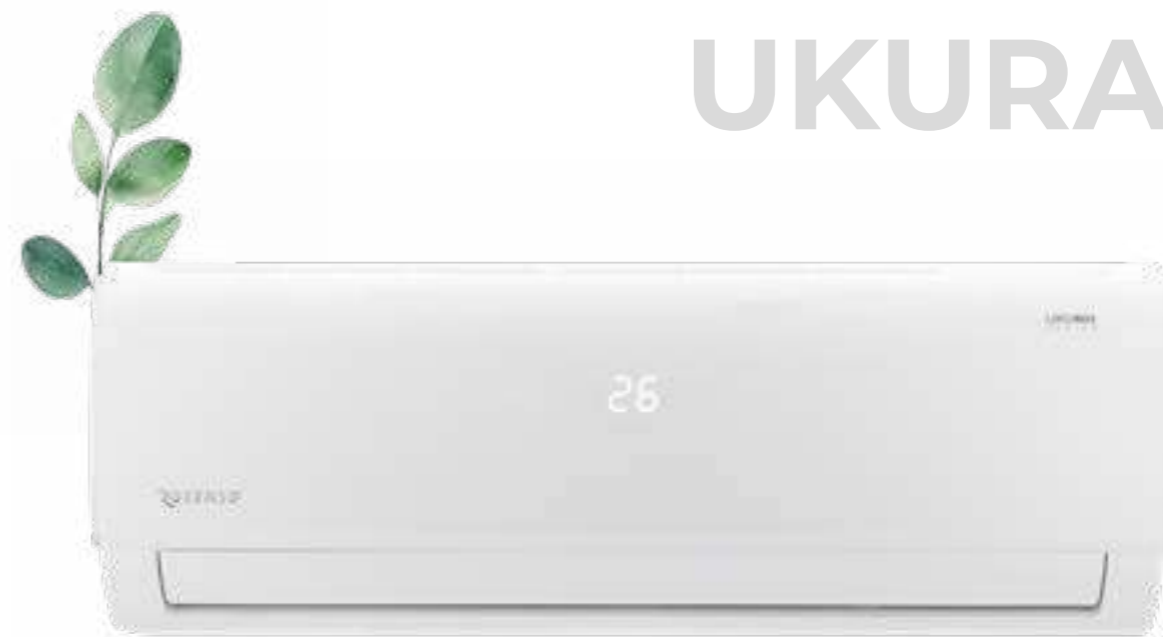

Funkcja
SMART Wi-Fi

Dzięki wykorzystaniu funkcji SMART Wi-Fi oraz modemu Wi-Fi, możesz sterować urządzeniem, za pomocą tabletu lub smartfona zarówno w domu, jak i poza nim.



Grzanie
przy -20°C

Zastosowana technologia inwerterowa umożliwia sprawną pracę klimatyzatora nawet przy niskich temperaturach na zewnątrz. Ukura H skutecznie ogrzeje pomieszczenie nawet przy -20°C.



Automatyczne
żaluzje 4D

Wbudowane siłowniki umożliwiają sterowanie pracą żaluzji pionowych i poziomych za pomocą pilota lub sterownika ściennego. Gwarantuje to najwyższy komfort obsługi i zapewnia wydajne rozprowadzenie powietrza w pomieszczeniu.



Połączane
lamelle

Unikalna złota powłoka w jednostce zewnętrznej i wewnętrznej ma właściwości samoczyszczące, dzięki czemu skutecznie chroni urządzenie przed korozją i zabezpiecza przed namnażaniem bakterii.



Super Jonizator
bipolarny iAIR

Poprzez wytworzenie ujemnych jonów tlenu Super Jonizator iAIR eliminuje z powietrza wirusy, bakterie, roztocza oraz alergeny. Nieprzyjemne zapachy zostają usunięte praktycznie natychmiast po kontakcie jonizatora z zanieczyszczonym powietrzem.



Wbudowany
pakiet zimowy

Ukura H to model przystosowany do pracy całorocznej, zarówno w trybie chłodzenia, jak i grzania. Efektywnie pracuje w trybie grzania nawet przy temp. zewnętrznej -20°C. Niezawodność funkcji grzewczej zapewniają między innymi wbudowana grzałka tacy ociekowej i grzałka karteru sprężarki, które przeciwdziałając oblodzeniu jedn.zewnętrznej i zaburzeniom pracy wentylatora, wpływają na zwiększenie efektywności pracy.

Ukura H

2,6-7,0 kW



S-LINE

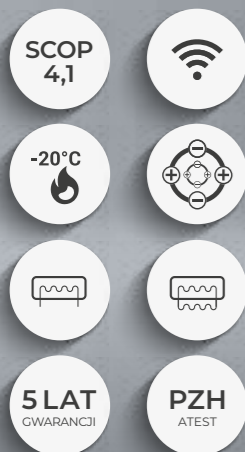

Cechy urządzenia

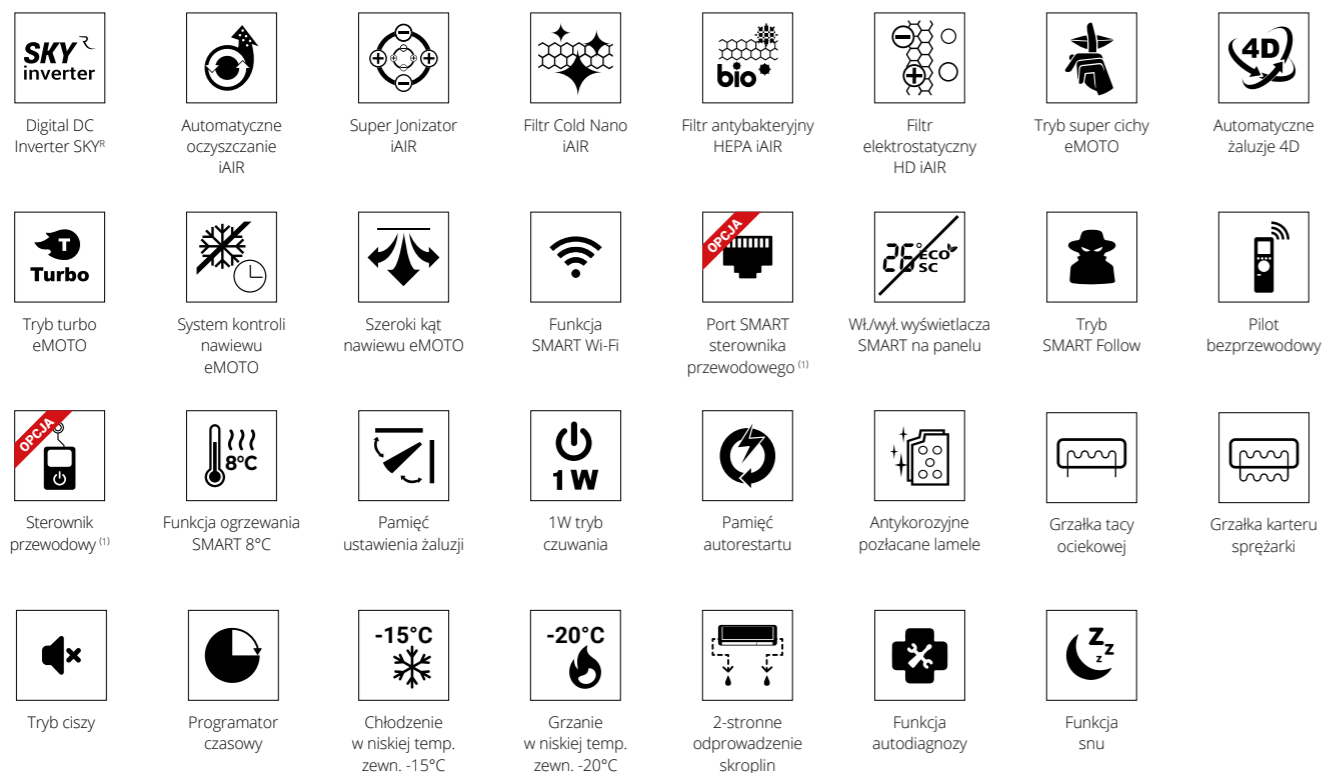

1. Funkcja dostępna jako opcja.

Specyfikacja techniczna

Model				Ukura H 2,6 kW	Ukura H 3,5 kW	Ukura H 5,3 kW	Ukura H 7,0 kW
Wydajność	Chłodzenie	Nom. (Min. - Maks.)	W	2638 (909-3400)	3517 (1114-3927)	5275 (1817-6154)	7034 (2081-7913)
Pobór mocy		Nom. (Min. - Maks.)	W	800 (100-1240)	1320 (83-1600)	1550 (140-2300)	2600 (420-3150)
Prąd pracy		Nom. (Min. - Maks.)	A	3,5 (0,4-5,4)	5,7 (0,4-7)	6,7 (0,6-10)	11,3 (1,8-13,7)
Wydajność	Grzanie	Nom. (Min. - Maks.)	W	2931 (821-3370)	3810 (1084-4162)	5568 (1290-6741)	7327 (1612-7913)
Pobór mocy		Nom. (Min. - Maks.)	W	930 (120-1200)	1190 (167-1400)	1570 (220-2350)	2400 (300-2750)
Prąd pracy		Nom. (Min. - Maks.)	A	4,0 (0,5-5,2)	5,2 (0,7-6,1)	6,8 (1,0-10,2)	10,4 (1,3-12,0)
Rodzaj rewersyjnej pompy ciepła				powietrze-powietrze	powietrze-powietrze	powietrze-powietrze	powietrze-powietrze
Obciążenie chłodnicze			kW	2,6	3,5	5,2	7,0
SEER			W/W	7,0	6,5	7,2	6,1
Klasa wydajności energetycznej - chłodzenie				A++	A++	A++	A++
Roczne zużycie energii - chłodzenie			kWh/a	130	188	253	402
Obciążenie cieplne (Tbiv -7°C)			kW	2,3	2,8	4,1	4,8
SCOP			W/W	4,1	4,1	4,0	4,0
Klasa wydajności energetycznej - grzanie				A+	A+	A+	A+
Roczne zużycie energii - grzanie			kWh/a	788	958	1436	1682
Osuszanie			l/h	1	1,2	1,8	2,4
Maksymalne zużycie energii			W	2150	2150	2500	3500
Maksymalny prąd pracy			A	9,3	9,3	10,9	15,2
Jednostka wewnętrzna				U26Xi	U35Xi	U50Xi	U70Xi
Kod produktu EAN				5905567606304	5905567606335	5905567606366	5905567606397
Prędkość wentylatora			W / Ś / N / C	obr/min	1100 / 900 / 750 / 590	1130 / 950 / 750 / 590	1130 / 900 / 800 / 710
Przepływ powietrza			W / Ś / N / C	m³/h	435 / 389 / 333 / 259	530 / 480 / 430 / 310	840 / 760 / 680 / 540
Poziom ciśnienia akustycznego			W / Ś / N / C	dB(A)	37 / 32 / 25 / 21,5	39,5 / 35,5 / 25 / 21,5	42,5 / 36 / 26 / 20
Poziom mocy akustycznej				dB(A)	53	54	56
Pobór mocy				W	35	35	36
Prąd pracy				A	0,2	0,2	0,3
Wymiary netto			S × G × W	mm	715 × 194 × 285	805 × 194 × 285	957 × 213 × 302
Wymiary brutto			S × G × W	mm	780 × 270 × 365	870 × 270 × 365	1035 × 295 × 385
Waga netto / Waga brutto				kg	6,7 / 8,8	7,6 / 9,8	10 / 13
Odpyły skroplin				mm	16	16	16
Jednostka zewnętrzna				UH26Xo	UH35Xo	UH50Xo	UH70Xo
Kod produktu EAN				5905567606328	5905567606359	5905567606380	5905567606410
Prędkość wentylatora			W / Ś / N	obr/min	780 / 700 / 600	780 / 700 / 600	740 / 700 / 650
Maksymalny przepływ powietrza				m³/h	1750	1750	2100
Poziom ciśnienia akustycznego				dB(A)	55	55	56
Poziom mocy akustycznej				dB(A)	62	64	67
Wymiary netto			S × G × W	mm	720 × 270 × 495	720 × 270 × 495	805 × 330 × 554
Wymiary brutto			S × G × W	mm	835 × 300 × 540	835 × 300 × 540	915 × 370 × 615
Rozstaw mocowań			S × G	(mm)	452 × 255	452 × 255	511 × 317
Waga netto / Waga brutto				kg	21 / 22,8	23,2 / 25,0	32,7 / 35,4
Czynnik chłodniczy			Typ		R32	R32	R32
			GWP		675	675	675
			Ilość (do 5mb)	kg	0,47	0,52	1,08
				TCO ₂ eq	0,32	0,35	0,73
Przyłącza rur			Ilość (pow. 5mb)		12	12	12
			Ciecz / Gaz	mm (cale)	Φ6,35 / Φ9,52 (1/4" / 3/8")	Φ6,35 / Φ9,52 (1/4" / 3/8")	Φ6,35 / Φ12,7 (1/4" / 1/2")
Maksymalna długość instalacji			m	25	25	30	
Maksymalna różnica poziomów			m	10	10	20	
Typ sprężarki				Rotacyjna DC	Rotacyjna DC	Rotacyjna DC	
Rodzaj zasilania jednostki zewnętrznej			V-Hz, Ø	220-240-50, 1f	220-240-50, 1f	220-240-50, 1f	
Zabezpieczenie			A	C10	C10	C16	
Przewody zasilające: jednostka zewnętrzna			il. × mm²	3 × 1,5	3 × 1,5	3 × 2,5	
Przewody sterujące i zasilające: jednostka zewn. - wewn.			il. × mm²	5 × 1,5	5 × 1,5	5 × 2,5	
Przewody sterujące i zasilające: jednostka Hiro - wewn.			il. × mm²	-	-	-	
Zakres pracy w pomieszczeniu (Chłodzenie / Grzanie)			°C	17-32 / 0-30	17-32 / 0-30	17-32 / 0-30	
Zakres pracy na zewnątrz (Chłodzenie / Grzanie)			°C	-15-50 / -20-30	-15-50 / -20-30	-15-50 / -20-30	
Kompatybilność z systemami							
1:1 SINGLE				•	•	•	•
1:2 DUAL							
1:X MULTI S-LINE							
1:X MULTI N-LINE							

W - Wysoki; S - Średni; N - Niski; C - Cichy



Klimatyzator ścienny **Ukura**

Zachwyci Cię klasyczna biała bryła złamana delikatnymi srebrnymi wykończeniami panelu. Niewielki, lecz bogato wyposażony klimatyzator to komfort, na który zasługujesz.

Pomimo niewielkich rozmiarów klimatyzator charakteryzuje się dużą wydajnością. Dzięki funkcji turbo eMOTO bardzo szybko osiąga zadaną temperaturę nawet przy niskiej temperaturze zewnętrznej (-20°C).

Wiele użytecznych funkcji, w które został wyposażony klimatyzator, w tym: programator czasowy, pamięć ustawienia żaluzji, pamięć autorestartu sprawiają, że każdego dnia będziesz cieszył się komfortem użytkowania. Specjalny tryb pracy iAIR automatycznie oczyszcza i osusza wnętrze klimatyzatora, zapobiegając powstaniu nieprzyjemnych zapachów i namnażaniu się bakterii.

Dzięki wymienionym cechom klimatyzator Ukura jest bardzo wygodnym oraz komfortowym w obsłudze i nie ma sobie równych w tej klasie klimatyzatorów.

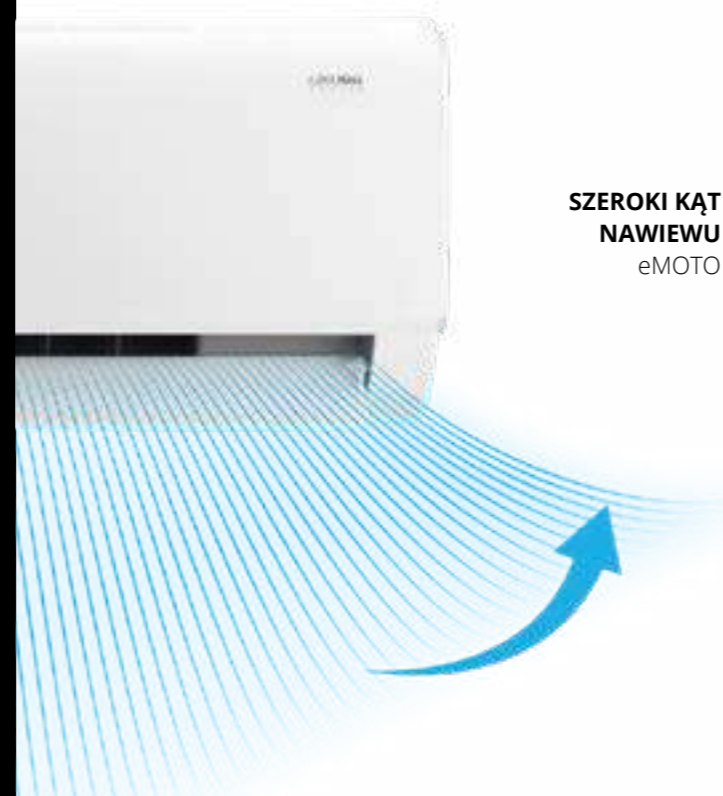

**SZEROKI KĄT
NAWIEWU
eMOTO**

UKURA



Funkcja
SMART Wi-Fi

Dzięki wykorzystaniu funkcji SMART Wi-Fi oraz modemu Wi-Fi, możesz sterować urządzeniem, za pomocą tabletu lub smartfona zarówno w domu, jak i poza nim.



Szeroki kąt
nawiewu eMOTO

Klimatyzator poprzez szeroki zakres strumienia powietrza nawiewanego wydajnie rozprowadza powietrze w pomieszczeniu, zapewniając skuteczne chłodzenie lub grzanie.



Automatyczne
żaluzje 4D

Wbudowane siłowniki umożliwiają sterowanie pracą żaluzji pionowych i poziomych za pomocą pilota lub sterownika ściennego. Gwarantuje to najwyższy komfort obsługi i zapewnia wydajne rozprowadzenie powietrza w pomieszczeniu.



Połączone
lamele

Unikalna złota powłoka w jednostce zewnętrznej i wewnętrznej ma właściwości samoczyszczące, dzięki czemu skutecznie chroni urządzenie przed korozją i zabezpiecza przed namnażaniem bakterii.



Super Jonizator
bipolarny iAIR

Poprzez wytworzenie ujemnych jonów tlenu Super Jonizator iAIR eliminuje z powietrza wirusy, bakterie, roztocza oraz alergeny. Nieprzyjemne zapachy zostają usunięte praktycznie natychmiast po kontakcie jonizatora z zanieczyszczonym powietrzem.



Grzanie
przy -20°C

Zastosowana technologia inwerterowa umożliwia sprawną pracę klimatyzatora nawet przy niskich temperaturach na zewnątrz. Ukura skutecznie ogrzeje pomieszczenie nawet przy -20°C.

Ukura

2,1-7,0 kW

1:1 SINGLE 1:X MULTI

S-LINE



- SCOP 4,1
- 20°C
- 4D
- 5 LAT GWARANCJI
- Wi-Fi
- Auto Clean
- PZH ATEST

Cechy urządzenia

- SKY inverter**: Digital DC Inverter SKY®
- Auto Clean**: Automatyczne oczyszczanie iAIR⁽¹⁾
- iAIR**: Super Jonizator iAIR
- iAIR**: Filtr Cold Nano iAIR
- bio+**: Filtr antybakteryjny HEPA iAIR
- HD iAIR**: Filtr elektrostatyczny HD iAIR
- eMOTO**: Tryb super cichy eMOTO⁽¹⁾
- 4D**: Automatyczne żaluzje 4D
- Turbo**: Tryb turbo eMOTO⁽¹⁾
- eMOTO**: System kontroli nawiewu eMOTO
- eMOTO**: Szeroki kąt nawiewu eMOTO
- Wi-Fi**: Funkcja SMART Wi-Fi
- OPCJA**: Port SMART sterownika przewodowego⁽²⁾
- eco+ sc**: Wł./wył. wyświetlacza SMART na panelu
- SMART Follow**: Tryb SMART Follow
- bezprzewodowy**: Pilot bezprzewodowy
- OPCJA**: Sterownik przewodowy⁽²⁾
- 8°C**: Funkcja ogrzewania SMART 8°C⁽¹⁾
- iAIR**: Pamięć ustawienia żaluzji
- 1W**: 1W tryb czuwania⁽¹⁾
- auto**: Pamięć autorestartu
- lamelle**: Antykorozyjne pozłacane lamele
- ciszy**: Tryb ciszy
- czasowy**: Programator czasowy
- 15°C**: Chłodzenie w niskiej temp. zewn. -15°C
- 20°C**: Grzanie w niskiej temp. zewn. -20°C⁽¹⁾
- skroplin**: 2-stronne odprowadzenie skroplin
- diagnostyka**: Funkcja autodiagnozy
- snu**: Funkcja snu

Specyfikacja techniczna

Model				Ukura 2,1 kW	Ukura 2,6 kW	Ukura 3,5 kW	Ukura 5,3 kW	Ukura 7,0 kW
Wydajność	Chłodzenie	Nom. (Min. - Maks.)	W	2105	2638 (909-3400)	3517 (1114-3927)	5275 (1817-6154)	7034 (2081-7913)
Pobór mocy		Nom. (Min. - Maks.)	W	-	800 (100-1240)	1320 (83-1600)	1550 (140-2300)	2600 (420-3150)
Prąd pracy		Nom. (Min. - Maks.)	A	-	3,5 (0,4-5,4)	5,7 (0,4-7)	6,7 (0,6-10)	11,3 (1,8-13,7)
Wydajność	Grzanie	Nom. (Min. - Maks.)	W	2614	2931 (821-3370)	3810 (1084-4162)	5568 (1290-6741)	7327 (1612-7913)
Pobór mocy		Nom. (Min. - Maks.)	W	-	930 (120-1200)	1190 (167-1400)	1570 (220-2350)	2400 (300-2750)
Prąd pracy		Nom. (Min. - Maks.)	A	-	4,0 (0,5-5,2)	5,2 (0,7-6,1)	6,8 (1,0-10,2)	10,4 (1,3-12,0)
Rodzaj rewersyjnej pompy ciepła				powietrze-powietrze	powietrze-powietrze	powietrze-powietrze	powietrze-powietrze	powietrze-powietrze
Obciążenie chłodnicze			kW	-	2,6	3,5	5,2	7,0
SEER			W/W	-	7,0	6,5	7,2	6,1
Klasa wydajności energetycznej - chłodzenie				-	A++	A++	A++	A++
Roczne zużycie energii - chłodzenie			kWh/a	-	130	188	253	402
Obciążenie cieplne (Tbiv -7°C)			kW	-	2,3	2,8	4,1	4,8
SCOP			W/W	-	4,1	4,1	4,0	4,0
Klasa wydajności energetycznej - grzanie				-	A+	A+	A+	A+
Roczne zużycie energii - grzanie			kWh/a	-	788	958	1436	1682
Osuszanie			l/h	-	1	1,2	1,8	2,4
Maksymalne zużycie energii			W	-	2150	2150	2500	3500
Maksymalny prąd pracy			A	-	9,3	9,3	10,9	15,2
Jednostka wewnętrzna				U21Xi	U26Xi	U35Xi	U50Xi	U70Xi
Kod produktu EAN				5905567606298	5905567606304	5905567606335	5905567606366	5905567606397
Prędkość wentylatora		W / Ś / N / C	obr/min	1100 / 900 / 750 / 590	1100 / 900 / 750 / 590	1130 / 950 / 750 / 590	1130 / 900 / 800 / 710	1130 / 900 / 800 / 710
Przepływ powietrza		W / Ś / N / C	m³/h	435 / 389 / 333 / 259	435 / 389 / 333 / 259	530 / 480 / 430 / 310	840 / 760 / 680 / 540	980 / 899 / 817 / 662
Poziom ciśnienia akustycznego		W / Ś / N / C	dB(A)	37 / 32 / 25 / 21,5	37 / 32 / 25 / 21,5	39,5 / 35,5 / 25 / 21,5	42,5 / 36 / 26 / 20	45 / 40,5 / 36 / 29,5
Poziom mocy akustycznej			dB(A)	53	53	54	56	60
Pobór mocy			W	35	35	35	36	58
Prąd pracy			A	0,2	0,2	0,2	0,2	0,3
Wymiary netto		S × G × W	mm	805 × 194 × 285	715 × 194 × 285	805 × 194 × 285	957 × 213 × 302	1040 × 220 × 327
Wymiary brutto		S × G × W	mm	870 × 270 × 365	780 × 270 × 365	870 × 270 × 365	1035 × 295 × 385	1120 × 405 × 315
Waga netto / Waga brutto			kg	7,6 / 9,7	6,7 / 8,8	7,6 / 9,8	10 / 13	12,3 / 15,8
Odpływ skroplin			mm	16	16	16	16	16
Jednostka zewnętrzna				-	U26Xo	U35Xo	U50Xo	U70Xo
Kod produktu EAN				-	5905567606311	5905567606342	5905567606373	5905567606403
Prędkość wentylatora		W / Ś / N	obr/min	-	780 / 700 / 600	780 / 700 / 600	740 / 700 / 650	830 / 700 / 550
Maksymalny przepływ powietrza			m³/h	-	1750	1750	2100	3500
Poziom ciśnienia akustycznego			dB(A)	-	55	55	56	59
Poziom mocy akustycznej			dB(A)	-	62	64	64	67
Wymiary netto		S × G × W	mm	-	720 × 270 × 495	720 × 270 × 495	805 × 330 × 554	890 × 342 × 673
Wymiary brutto		S × G × W	mm	-	835 × 300 × 540	835 × 300 × 540	915 × 370 × 615	995 × 398 × 740
Rozstaw mocowań		S × G	(mm)	-	452 × 255	452 × 255	511 × 317	663 × 348
Waga netto / Waga brutto			kg	-	21 / 22,8	23,2 / 25,0	32,7 / 35,4	42,9 / 45,9
Czynnik chłodniczy		Typ		-	R32	R32	R32	R32
		GWP		-	675	675	675	675
		Ilość (do 5mb)	kg	-	0,47	0,52	1,08	1,42
TCO ₂ eq	-		0,32	0,35	0,73	0,96		
Przyłącza rur		Ilość (pow. 5mb)		-	12	12	12	24
		Ciecz / Gaz		mm (cale)	Φ6,35 / Φ9,52 (1/4" / 3/8")	Φ6,35 / Φ9,52 (1/4" / 3/8")	Φ6,35 / Φ12,7 (1/4" / 1/2")	Φ9,52 / Φ15,9 (3/8" / 5/8")
Maksymalna długość instalacji			m	-	25	25	30	50
Maksymalna różnica poziomów			m	-	10	10	20	25
Typ sprężarki				-	Rotacyjna DC	Rotacyjna DC	Rotacyjna DC	Rotacyjna DC
Rodzaj zasilania jednostki zewnętrznej		V-Hz, Ø		220-240-50, 1f	220-240-50, 1f	220-240-50, 1f	220-240-50, 1f	220-240-50, 1f
Zabezpieczenie		A		-	C10	C10	C16	C16
Przewody zasilające: jednostka zewnętrzna		il. × mm²		Dane w HIRO	3 × 1,5	3 × 1,5	3 × 2,5	3 × 2,5
Przewody sterujące i zasilające: jednostka zewn. - wewn.		il. × mm²		-	5 × 1,5	5 × 1,5	5 × 2,5	5 × 2,5
Przewody sterujące i zasilające: jednostka Hiro - wewn.		il. × mm²		4 × 1,5	4 × 1,5	4 × 1,5	4 × 1,5	4 × 1,5
Zakres pracy w pomieszczeniu (Chłodzenie / Grzanie)		°C		17-32 / 0-30	17-32 / 0-30	17-32 / 0-30	17-32 / 0-30	17-32 / 0-30
Zakres pracy na zewnątrz (Chłodzenie / Grzanie)		°C		-	-15-50 / -20-30	-15-50 / -20-30	-15-50 / -20-30	-15-50 / -20-30
Kompatybilność z systemami								
1:1 SINGLE					•	•	•	•
1:2 DUAL								
1:X MULTI S-LINE				•	•	•	•	•
1:X MULTI N-LINE								

W - Wysoki; Ś - Średni; N - Niski; C - Cichy
Dla jednostki U70Xi o przyłączach Ø9.52 (3/8") i Ø15.9 (5/8") w układach MULTI konieczna redukcja przy jednostce zewnętrznej na Ø6.35 (1/4") i Ø12.7 (1/2")

1. Funkcja niedostępna w systemie Multi Split. 2. Funkcja dostępna jako opcja.



Klimatyzator ścienny **Roni**

Posiada wszystko czego potrzebujesz, aby cieszyć się komfortem przebywania w klimatyzowanym wnętrzu.

To klasyk i bestseller w ofercie Rotenso. Jego zaletą jest niewielki rozmiar pozwalający na dyskretny montaż, szczególnie gdy do dyspozycji jest ograniczona przestrzeń. Optymalne parametry i pakiet niezbędnych funkcji sprawia, że klimatyzator Roni to doskonały wybór.

Funkcja automatycznego oczyszczania iAIR zapobiega namnażaniu się bakterii oraz powstawaniu nieprzyjemnych zapachów.

Filtr elektrostatyczny HD iAIR oczyszcza powietrze w pomieszczeniu, skutecznie poprawiając komfort oddychania.



10 ETAPÓW OCZYSZCZANIA
POWIETRZA **PureR Stage**

RONI



**Kompaktowe
wymiary**

Sprawdzi się doskonale wszędzie tam gdzie jest ograniczona przestrzeń. Urządzenie mimo kompaktowych rozmiarów zachowuje wysoką wydajność.



**10 etapów oczyszczania
PureR Stage**

System zdrowego powietrza składa się aż z 10 etapów oczyszczania i filtracji powietrza, dzięki czemu usuwa z otoczenia większość szkodliwych bakterii, wirusów, roztoczy i grzybów, abyś mógł oddychać czystym i zdrowym powietrzem.

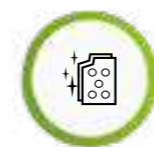

**Połączone
lamele**

Unikalna złota powłoka w jednostce zewnętrznej i wewnętrznej ma właściwości samoczyszczące, dzięki czemu skutecznie chroni urządzenie przed korozją i zabezpiecza przed namnażaniem bakterii.



**Automatyczne
żaluzje 4D**

Wbudowane siłowniki umożliwiają sterowanie pracą żaluzji pionowych i poziomych za pomocą pilota lub sterownika ściennego. Gwarantuje to najwyższy komfort obsługi i zapewnia wydajne rozprowadzenie powietrza w pomieszczeniu.



**Funkcja
SMART Wi-Fi**

Dzięki wykorzystaniu funkcji SMART Wi-Fi oraz modemu Wi-Fi, urządzeniem możesz sterować za pomocą tabletu lub smartfona zarówno w domu, jak i poza nim.



**Grzanie
przy -20°C**

Zastosowana technologia umożliwia sprawną pracę klimatyzatora nawet w ekstremalnych warunkach pogodowych. Klimatyzator skutecznie ogrzeje pomieszczenie nawet przy niskich temperaturach zewnętrznych.

Roni

2,6-6,8 kW

1:1 SINGLE 1:X MULTI

N-LINE



- SCOP 4,0
- Wi-Fi
- 20°C
- 4D
- Zz
- 5 LAT GWARANCJI
- PZH ATEST

Cechy urządzenia

- SKY inverter**: Digital DC Inverter SKY®
- iAIR**: Automatyczne oczyszczanie iAIR
- iClean**: Automatyczne oczyszczanie iClean⁽¹⁾
- Filtr 3w1 (Ka + Si.ion + wit.C) iAIR^(*)**
- Filtr 3w1 (Fot. + Ak.W + Nano) iAIR^(**)**
- Filtr elektrostatyczny HD iAIR**
- eMOTO**: Tryb super cichy eMOTO
- 4D**: Automatyczne żaluzje 4D
- Turbo**: Tryb turbo eMOTO
- eMOTO**: System kontroli nawiewu eMOTO
- ECO**: Tryb ECO eMOTO
- eMOTO**: Szeroki kąt nawiewu eMOTO
- Wi-Fi**: Funkcja SMART Wi-Fi
- SMART**: Wł./Wył. wyświetlacza SMART na panelu
- SMART Follow⁽¹⁾**: Tryb SMART Follow⁽¹⁾
- Pilot**: Pilot bezprzewodowy
- 8°C**: Funkcja ogrzewania SMART 8°C⁽¹⁾
- Auto**: Pamięć autorestartu
- Antykorozyjne**: Antykorozyjne pozłacane lamele
- Programator**: Programator czasowy
- 15°C**: Chłodzenie w niskiej temp. zewn. -15°C
- 20°C**: Grzanie w niskiej temp. zewn. -20°C
- Skropliny**: 2-stronne odprowadzenie skroplin
- Autodiagnoza**: Funkcja autodiagnozy
- Zz**: Funkcja snu

Specyfikacja techniczna

Model		Roni 2,6 kW		Roni 3,4 kW		Roni 5,1 kW		Roni 6,8 kW	
Wydajność		Nom. (Min. - Maks.)	W	2600 (940-3300)	3400 (1000-3770)	5100 (1250-5910)	6810 (1830-7800)		
Pobór mocy	Chłodzenie	Nom. (Min. - Maks.)	W	825 (240-1380)	1130 (290-1500)	1580 (330-2340)	2257 (410-2824)		
Prąd pracy		Nom. (Min. - Maks.)	A	3,6 (1,0-6,0)	4,9 (1,3-6,3)	6,9 (1,4-10,2)	9,8 (1,8-12,3)		
Wydajność		Nom. (Min. - Maks.)	W	2610 (940-3360)	3420 (1000-3810)	5100 (1250-6070)	6870 (1850-7900)		
Pobór mocy	Grzanie	Nom. (Min. - Maks.)	W	767 (240-1552)	1005 (290-1720)	1374 (340-2520)	2063 (420-3005)		
Prąd pracy		Nom. (Min. - Maks.)	A	3,3 (1,0-6,7)	4,4 (1,3-7,5)	6,0 (1,5-11,0)	9,0 (1,8-13,0)		
Rodzaj rewersyjnej pompy ciepła				powietrze-powietrze	powietrze-powietrze	powietrze-powietrze	powietrze-powietrze		
Obciążenie chłodnicze			kW	2,6	3,4	5,1	6,8		
SEER			W/W	6,1	6,1	6,1	6,1		
Klasa wydajności energetycznej - chłodzenie				A++	A++	A++	A++		
Roczne zużycie energii - chłodzenie			kWh/a	149	195	293	390		
Obciążenie cieplne (Tbiv -7°C)			kW	2,0	2,1	3,8	4,8		
SCOP			W/W	4,0	4,0	4,0	4,0		
Klasa wydajności energetycznej - grzanie				A+	A+	A+	A+		
Roczne zużycie energii - grzanie			kWh/a	700	735	1330	1680		
Osuszanie			l/h	1,0	1,2	1,5	1,8		
Maksymalne zużycie energii			W	1552	1720	2520	3005		
Maksymalny prąd pracy			A	6,7	7,5	10,9	13,1		
Jednostka wewnętrzna				R26Xi	R35Xi	R50Xi	R70Xi		
Kod produktu EAN				5905567601460	5905567601477	5905567601484	5905567601491		
Prędkość wentylatora	T / W / Ś / N / C	obr/min		1400 / 1300 / 1100 / 1000 / 900	1350 / 1200 / 1000 / 850 / 750	1400 / 1260 / 1050 / 870 / 800	1250 / 1200 / 1050 / 950 / 800		
Przepływ powietrza	T / W / Ś / N / C	m³/h		490 / 390 / 330 / 300 / 270	550 / 510 / 430 / 390 / 350	800 / 710 / 620 / 530 / 440	980 / 920 / 800 / 690 / 540		
Poziom ciśnienia akustycznego	T / W / Ś / N / C	dB(A)		40 / 37 / 33 / 25 / 22	40 / 37 / 33 / 25 / 22	43 / 41 / 38 / 35 / 27	44 / 41 / 38 / 34 / 30		
Poziom mocy akustycznej		dB(A)		50	50	53	54		
Pobór mocy		W		30	35	45	50		
Prąd pracy		A		0,1	0,1	0,2	0,2		
Wymiary netto	S × G × W	mm		698 × 205 × 255	777 × 205 × 250	910 × 205 × 292	1010 × 220 × 315		
Wymiary brutto	S × G × W	mm		765 × 260 × 335	850 × 275 × 320	977 × 276 × 367	1094 × 300 × 386		
Waga netto / Waga brutto		kg		6,5 / 8,5	8 / 10,5	10 / 13	13 / 16		
Odpyły skroplin		mm		16	16	16	16		
Jednostka zewnętrzna				R26Xo	R35Xo	R50Xo	R70Xo		
Kod produktu EAN				5905567601507	5905567601514	5905567601521	5905567601538		
Prędkość wentylatora	T / W / Ś / N / C	obr/min		930 / 930 / 830 / 730 / 630	1000 / 910 / 830 / 710 / 710	910 / 830 / 710 / 630 / 450	930 / 830 / 690 / 570 / 450		
Maksymalny przepływ powietrza		m³/h		1700	1700	2600	3000		
Poziom ciśnienia akustycznego		dB(A)		50	50	55	57		
Poziom mocy akustycznej		dB(A)		60	60	65	67		
Wymiary netto	S × G × W	mm		740 × 253 × 459	740 × 253 × 459	794 × 347 × 602	845 × 336 × 693		
Wymiary brutto	S × G × W	mm		765 × 310 × 481	765 × 310 × 481	895 × 385 × 645	960 × 400 × 732		
Rozstaw mocowań	S × G	(mm)		362 × 256	362 × 256	516 × 314	586 × 347		
Waga netto / Waga brutto		kg		22 / 24	22 / 24	31 / 34	40 / 43		
Czynnik chłodniczy	Typ			R32	R32	R32	R32		
	GWP			675	675	675	675		
	Ilość (do 5mb)	kg		0,45	0,49	1,00	1,14		
	TCO _{eq}			0,30	0,33	0,67	0,77		
	Ilość (pow. 5mb)	g/mb		12	12	12	12		
Przyłącza rur	Ciecz / Gaz	mm (cale)		Φ6,35 / Φ9,52 (1/4" / 3/8")	Φ6,35 / Φ9,52 (1/4" / 3/8")	Φ6,35 / Φ9,52 (1/4" / 3/8")	Φ6,35 / Φ12,7 (1/4" / 1/2")		
Maksymalna długość instalacji		m		25	25	25	25		
Maksymalna różnica poziomów		m		10	10	10	10		
Typ sprężarki				Rotacyjna DC	Rotacyjna DC	Rotacyjna DC	Rotacyjna DC		
Rodzaj zasilania jednostki zewnętrznej	V-Hz, Ø			220-240-50, 1f	220-240-50, 1f	220-240-50, 1f	220-240-50, 1f		
Zabezpieczenie	A			C16	C16	C20	C25		
Przewody zasilające: jednostka zewnętrzna	il. × mm²			3 × 1,5	3 × 1,5	3 × 2,5	3 × 2,5		
Przewody sterujące i zasilające: jednostka zewn. - wewn.	il. × mm²			4 × 1	4 × 1	4 × 1	4 × 1		
Przewody sterujące i zasilające: jednostka Hiro - wewn.	il. × mm²			4 × 1	4 × 1	4 × 1	-		
Zakres pracy w pomieszczeniu (Chłodzenie / Grzanie)	°C			16-32 / 0-30	16-32 / 0-30	16-32 / 0-30	16-32 / 0-30		
Zakres pracy na zewnątrz (Chłodzenie / Grzanie)	°C			-15-53 / -20-30	-15-53 / -20-30	-15-53 / -20-30	-15-53 / -20-30		
Kompatybilność z systemami									
1:1 SINGLE				•		•		•	
1:2 DUAL									
1:X MULTI S-LINE									
1:X MULTI N-LINE				•		•		•	

T- Turbo; W - Wysoki; Ś - Średni; N - Niski; ŚN - Średnio niski; C - Cichy

1. Funkcja niedostępna w systemie Multi Split.

* Filtr iAIR 3w1: Katechinowy + Silver Ion + witamina C
 ** Filtr iAIR 3w1: Fotokatalizacyjny + Aktywny węgiel + Cold Nano



Klimatyzator konsolowy Aneru HP

Aneru HP to jednostka o ekstremalnie wysokiej wydajności High Performance.

Rotenso Aneru HP to klimatyzator konsolowy, który dzięki dwustronnemu nawiewowi góra i dół pozwala na montaż przy podłodze. Znajduje zastosowanie w pomieszczeniach ze specyficznymi ograniczeniami np. dużą ilością skosów i niskich ścian kolankowych np. na poddaszach. Możliwość montażu klimatyzatora przy podłodze sprawia, że jest to także rozwiązanie pozwalające uniknąć ekspozycji urządzenia pod sufitem.

Zastosowana technologia High Performance umożliwia sprawną pracę klimatyzatora nawet w ekstremalnych warunkach pogodowych. Oznacza to, że klimatyzator skutecznie ogrzeje pomieszczenie przy niskich temperaturach zewnętrznych wynoszących nawet do -30°C.

Klimatyzator konsolowy Aneru HP umożliwia także chłodzenie w ekstremalnych temperaturach -25°C. Pozwala to np. chronić przed przegrzaniem sprzęt elektroniczny w pomieszczeniach, które są znacznie cieplejsze niż reszta budynku.

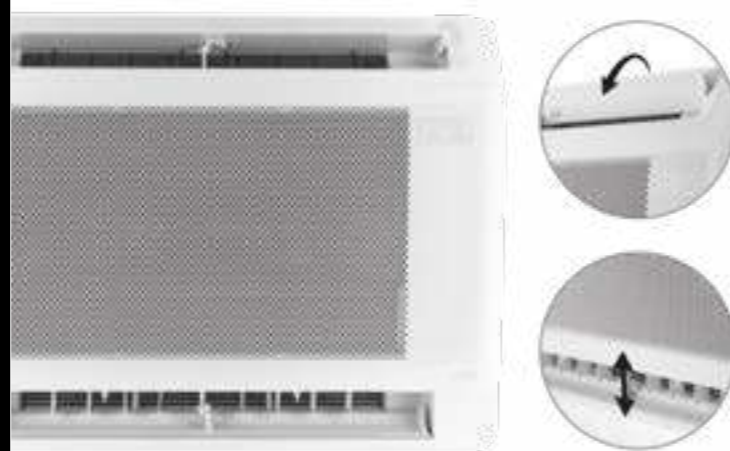

INDYWIDUALNE
STEROWANIE ŻALUZJAMI



EKSTREMALNIE
WYSOKA WYDAJNOŚĆ

ANERU HP



Grzanie
przy -30°C

Klimatyzator skutecznie ogrzeje pomieszczenie przy niskich temperaturach zewnętrznych wynoszących nawet do -30°C.



Ekstremalnie
wysoka wydajność

Zastosowana technologia linii High Performance umożliwia sprawną pracę klimatyzatora nawet w ekstremalnych warunkach pogodowych.



Funkcja
SMART Wi-Fi

Dzięki wykorzystaniu funkcji SMART Wi-Fi oraz modemu Wi-Fi, urządzeniem możesz sterować za pomocą tabletu lub smartfona zarówno w domu, jak i poza nim.



Indywidualne
sterowanie żaluzjami

Jednostka konsolowa umożliwia precyzyjne sterowanie kierunkiem nawiewu powietrza w zależności od wybranego trybu pracy – nawiew góra-dół lub górny.



Super Jonizator
iAIR

Poprzez wytworzenie ujemnych jonów tlenu Super Jonizator iAIR eliminuje z powietrza wirusy, bakterie, roztocza oraz alergeny. Nieprzyjemne zapachy zostają usunięte natychmiast po kontakcie jonizatora z zanieczyszczonym powietrzem.



Nawiew powietrza
2-stronny

Nawiew powietrza z dwóch stron poprawia efektywność grzania pomieszczenia. Oprócz standardowej górnej żaluzji, dodatkowo w dolnej części urządzenia znajduje się drugi wylot powietrza. Możliwość niezależnego sterowania nawiewem góra-dół pozwala użytkownikowi w efektywny sposób ogrzewać pomieszczenie.

Aneru HP

2,6-3,5 kW



HP-LINE

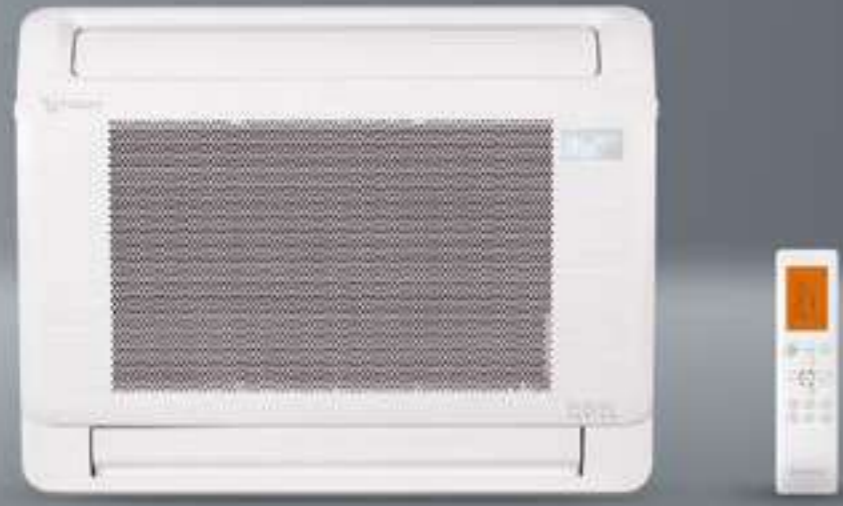
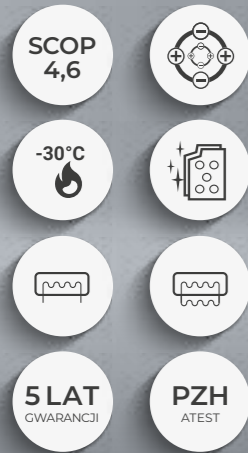

Cechy urządzenia

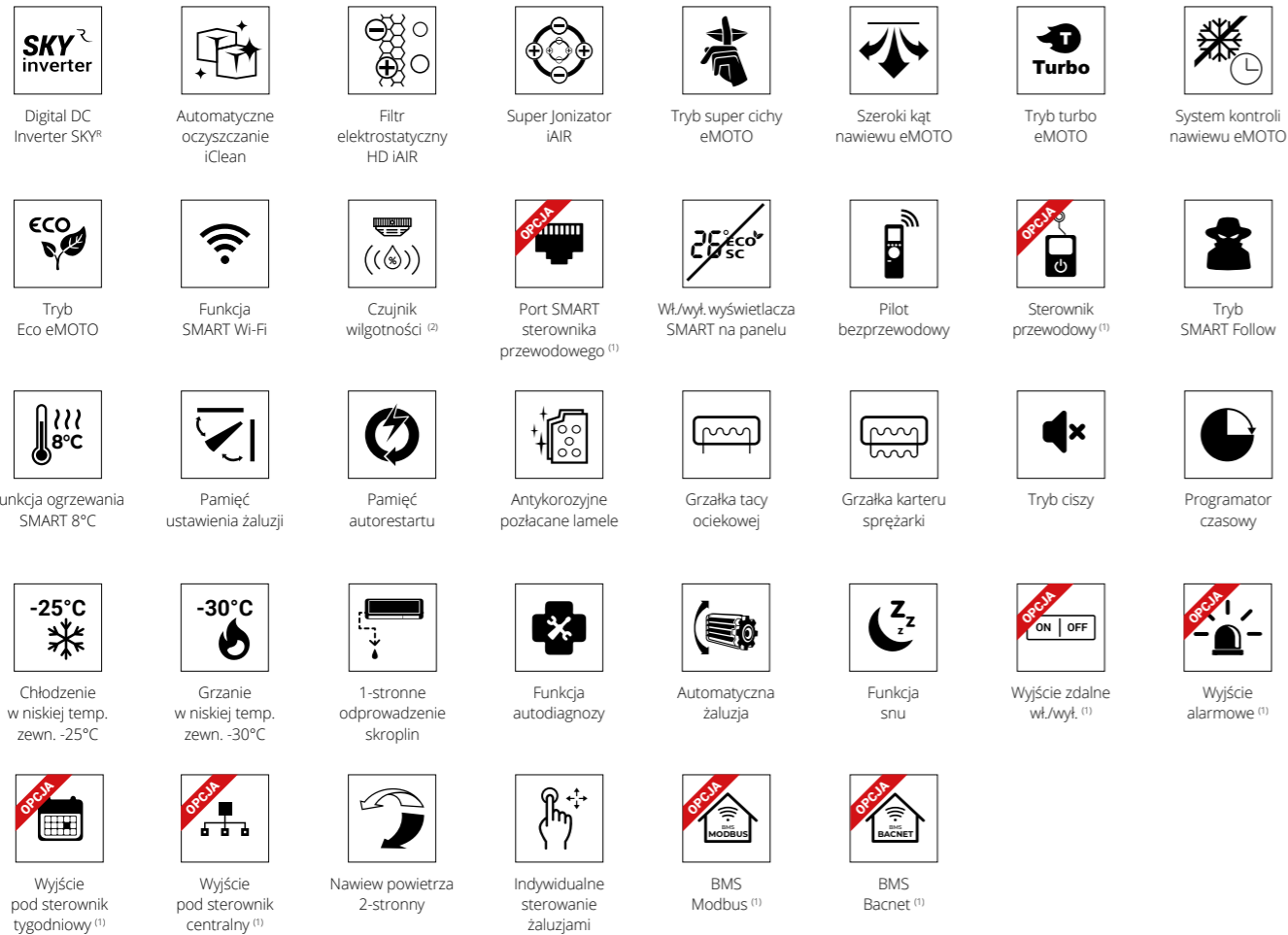

1. Funkcja dostępna jako opcja. 2. Funkcja dostępna z poziomu aplikacji mobilnej.

Specyfikacja techniczna

Model				Aneru HP 2,6 kW	Aneru HP 3,5 kW
Wydajność		Nom. (Min. - Maks.)	W	2638 (674-3956)	3517 (762-4982)
Pobór mocy	Chłodzenie	Nom. (Min. - Maks.)	W	570 (150-1250)	840 (170-1600)
Prąd pracy		Nom. (Min. - Maks.)	A	2,5 (0,7-5,4)	3,7 (0,7-7,0)
Wydajność	Grzanie	Nom. (Min. - Maks.)	W	3810 (410-5510)	4982 (454-6448)
Pobór mocy		Nom. (Min. - Maks.)	W	860 (130-1600)	1240 (150-1950)
Prąd pracy		Nom. (Min. - Maks.)	A	3,7 (0,6-7,0)	5,4 (0,7-8,5)
Rodzaj rewersyjnej pompy ciepła				powietrze-powietrze	powietrze-powietrze
Obciążenie chłodnicze			kW	2,6	3,6
SEER			W/W	8,5	8,5
Klasa wydajności energetycznej - chłodzenie				A+++	A+++
Roczne zużycie energii - chłodzenie			kWh/a	107	148
Obciążenie cieplne (Tbiv -7°C)			kW	2,8	3,6
SCOP			W/W	4,6	4,6
Klasa wydajności energetycznej - grzanie				A++	A++
Roczne zużycie energii - grzanie			kWh/a	854	1107
Osuszanie			l/h	1,2	1,8
Maksymalne zużycie energii			W	2300	2800
Maksymalny prąd pracy			A	10,0	12,2
Jednostka wewnętrzna				AHP26Xi	AHP35Xi
Kod produktu EAN				5905567606021	5905567606045
Prędkość wentylatora		T / W / Ś / N	obr/min	912 / 824 / 736 / 634	992 / 884 / 776 / 650
Przepływ powietrza		T / W / Ś / N	m³/h	600 / 510 / 400 / 368	650 / 580 / 490 / 420
Poziom ciśnienia akustycznego		T / W / Ś / N	dB(A)	39,5 / 36 / 31 / 25 / 20	40 / 37,5 / 31,5 / 25 / 20
Poziom mocy akustycznej			dB(A)	56	56
Pobór mocy			W	42	42
Prąd pracy			A	0,2	0,2
Wymiary netto		S × G × W	mm	794 × 206 × 621	794 × 206 × 621
Wymiary brutto		S × G × W	mm	865 × 280 × 719	865 × 280 × 719
Waga netto / Waga brutto			kg	14,9 / 18,8	14,9 / 18,8
Odpływ skropilin			mm	16	16
Jednostka zewnętrzna				AHP26Xo	AHP35Xo
Kod produktu EAN				5905567606038	5905567606052
Prędkość wentylatora		W / Ś / N	obr/min	790 / 690 / 600	700 / 610 / 530
Maksymalny przepływ powietrza			m³/h	2150	3500
Poziom ciśnienia akustycznego			dB(A)	54	56
Poziom mocy akustycznej			dB(A)	62	63
Wymiary netto		S × G × W	mm	765 × 303 × 555	890 × 342 × 673
Wymiary brutto		S × G × W	mm	887 × 337 × 610	995 × 398 × 740
Rozstaw mocowań		S × G	(mm)	452 × 286	663 × 348
Waga netto / Waga brutto			kg	28,7 / 31,2	39,8 / 43
Czynnik chłodniczy		Typ		R32	R32
		GWP		675	675
		Ilość (do 5mb)	kg	0,75	1,15
			TCO ₂ eq	0,506	0,78
		Ilość (pow. 5mb)	g/mb	12	12
Przyłącza rur		Ciecz / Gaz	mm(cale)	Φ6,35 / Φ9,52 (1/4" / 3/8")	Φ6,35 / Φ9,52 (1/4" / 3/8")
Maksymalna długość instalacji			m	25	25
Maksymalna różnica poziomów			m	10	10
Typ sprężarki				Rotacyjna DC	Rotacyjna DC
Rodzaj zasilania jednostki zewnętrznej		V-Hz, Ø		220-240-50, 1f	220-240-50, 1f
Zabezpieczenie			A	C10	C16
Przewody zasilające: jednostka zewnętrzna			il. × mm²	3 × 1,5	3 × 2,5
Przewody sterujące i zasilające: jednostka zewn. - wewn.			il. × mm²	4 × 1	4 × 1
Zakres pracy w pomieszczeniu (Chłodzenie / Grzanie)			°C	16-32 / 0-30	16-32 / 0-30
Zakres pracy na zewnątrz (Chłodzenie / Grzanie)			°C	-25-50 / -30-24	-25-50 / -30-24
Kompatybilność z systemami					
1:1 SINGLE				•	•
1:2 DUAL					
1:X MULTI S-LINE					
1:X MULTI N-LINE					

T - Turbo ; W - Wysoki ; Ś - Średni ; N - Niski;



Klimatyzator konsolowy Aneru

Estetyczna, matowa obudowa, unikatowa konstrukcja i możliwość niezależnego sterowania dwustronnym nawiewem góra-dół to zalety klimatyzatora konsolowego Aneru przeznaczonego dla przestrzeni wymagających niestandardowych rozwiązań.

Rotenso Aneru to klimatyzator konsolowy, który dzięki dwustronnemu nawiewowi góra i dół pozwala na montaż przy podłodze. Znajduje zastosowanie w pomieszczeniach ze specyficznymi ograniczeniami np. dużą ilością skosów i niskich ścian kolankowych np. na poddaszach. Możliwość montażu klimatyzatora przy podłodze sprawia, że Aneru jest także chętnie wybierany przez klientów chcących uniknąć ekspozycji urządzenia pod sufitem. Rotenso Aneru został wyposażony w pakiet pracy całorocznej tj. grzałkę tacy ociekowej i karteru sprężarki. Klimatyzator posiada doskonałą wydajność zarówno w trybie chłodzenia, jak i grzania. Dwustronny nawiew góra-dół pozwala na niezależne sterowanie wyrzutem powietrza z góry bądź dołu urządzenia, dzięki czemu z powodzeniem może być eksploatowany jako samodzielne źródło ogrzewania.



INDYWIDUALNE STEROWANIE ŻALUZJAMI

NAWIEW POWIETRZA 2-STRONNY

ANERU



Indywidualne sterowanie żaluzjami

Jednostka konsolowa umożliwia precyzyjne sterowanie kierunkiem nawiewu powietrza w zależności od wybranego trybu pracy – nawiew góra-dół lub górny.



Nawiew powietrza 2-stronny

Nawiew powietrza z dwóch stron poprawia efektywność grzania pomieszczenia. Oprócz standardowej górnej żaluzji, dodatkowo w dolnej części urządzenia znajduje się drugi wylot powietrza. Możliwość niezależnego sterowania nawiewem góra-dół pozwala użytkownikowi w efektywny sposób ogrzewać pomieszczenie.



Funkcja SMART Wi-Fi

Dzięki wykorzystaniu funkcji SMART Wi-Fi oraz modemu Wi-Fi, urządzeniem możesz sterować za pomocą tabletu lub smartfona zarówno w domu, jak i poza nim.



Wbudowany czujnik wilgotności

Czujnik wilgotności względnej pozwala na bieżące monitorowanie poziomu wilgotności w pomieszczeniu za pomocą aplikacji dla zapewnienia najwyższego komfortu.



Super Jonizator iAIR

Poprzez wytworzenie ujemnych jonów tlenu Super Jonizator iAIR eliminuje z powietrza wirusy, bakterie, roztocza oraz alergen. Nieprzyjemne zapachy zostają usunięte natychmiast po kontakcie jonizatora z zanieczyszczonym powietrzem.



Grzanie przy -20°C

Zastosowana technologia umożliwia sprawną pracę klimatyzatora nawet w ekstremalnych warunkach pogodowych. Klimatyzator skutecznie ogrzeje pomieszczenie nawet przy niskich temperaturach zewnętrznych.

Latem

chłodzisz

Zimą

grzejesz



Tryb chłodzenia

W trybie chłodzenia wentylator górny wyrzuca chłodne powietrze ku górze. Schłodzone, cięższe powietrze opada naturalnie w dół i równomiernie schładza całą powierzchnię, przynosząc ulgę osobom przebywającym w pomieszczeniu.

Tryb grzania

W trybie ogrzewania wentylator górny oraz dolny dystrybuuje ciepłe powietrze obiema żaluzjami. Nawiew dolny ma na celu wypchnąć chłodne, cięższe powietrze ku górze i wygrzać podłogę dla zachowania najwyższego komfortu. Ciepłe, lżejsze powietrze unosi się naturalnie ku górze pomieszczenia w stronę sufitu, równomiernie wygrzewając całą powierzchnię.

Aneru

2,6-5,0 kW

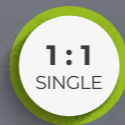

S-LINE

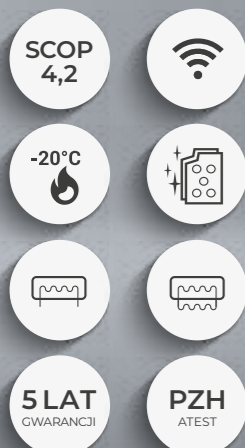

Cechy urządzenia

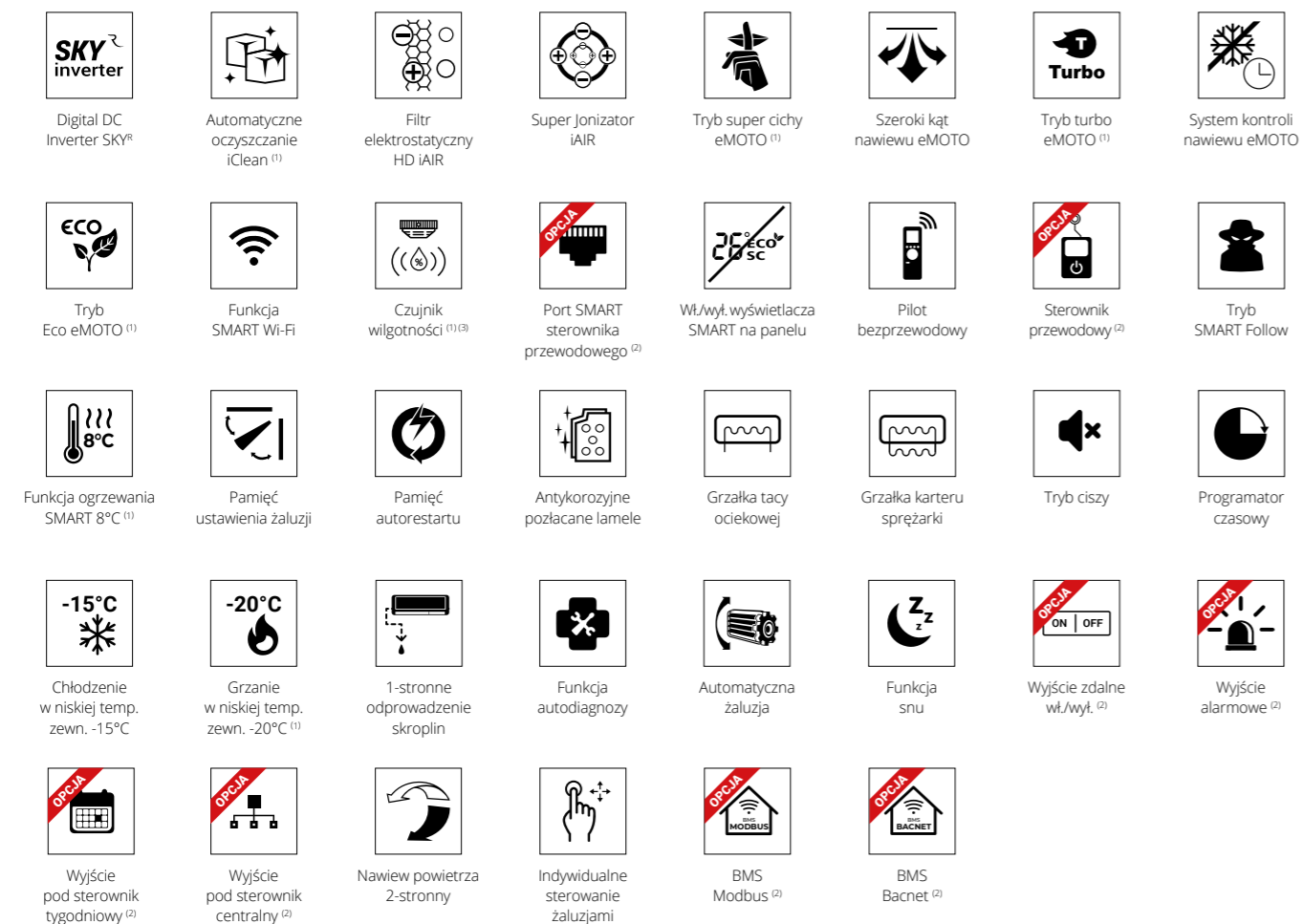

1. Funkcja niedostępna w systemie Multi Split. 2. Funkcja dostępna jako opcja. 3. Funkcja dostępna z poziomu aplikacji mobilnej.

Specyfikacja techniczna

Model				Aneru 2,6 kW	Aneru 3,5 kW	Aneru 5,0 kW
Wydajność	Chłodzenie	Nom. (Min. - Maks.)	W	2638 (762-4250)	3517 (762-4250)	4982 (2638-5568)
Pobór mocy		Nom. (Min. - Maks.)	W	660 (170-1350)	1000 (170-1350)	1500 (650-1950)
Prąd pracy		Nom. (Min. - Maks.)	A	2,9 (0,7-5,9)	4,3 (0,7-5,9)	6,5 (2,8-8,5)
Wydajność	Grzanie	Nom. (Min. - Maks.)	W	2931 (454-4689)	3810 (454-4689)	5275 (2198-6301)
Pobór mocy		Nom. (Min. - Maks.)	W	700 (150-1300)	980 (150-1300)	1420 (600-1900)
Prąd pracy		Nom. (Min. - Maks.)	A	3,0 (0,6-5,7)	4,3 (0,7-5,7)	6,2 (2,6-8,3)
Rodzaj rewersyjnej pompy ciepła				powietrze-powietrze	powietrze-powietrze	powietrze-powietrze
Obciążenie chłodnicze			kW	2,6	3,5	5,0
SEER			W/W	7,4	7,3	6,7
Klasa wydajności energetycznej - chłodzenie				A++	A++	A++
Roczne zużycie energii - chłodzenie			kWh/a	123	168	261
Obciążenie cieplne (Tbiv -7°C)			kW	2,2	2,6	4,0
SCOP			W/W	4,2	4,0	4,0
Klasa wydajności energetycznej - grzanie				A+	A+	A+
Roczne zużycie energii - grzanie			kWh/a	734	910	1450
Osuszanie			l/h	1,0	1,2	1,8
Maksymalne zużycie energii			W	1850	1850	2950
Maksymalny prąd pracy			A	8,0	8,0	12,8
Jednostka wewnętrzna				A26Xi	A35Xi	A50Xi
Kod produktu EAN				5905567606007	5905567601972	5905567601996
Prędkość wentylatora		T / W / Ś / N	obr/min	992 / 884 / 776 / 650	992 / 884 / 776 / 650	1100 / 1000 / 900 / 800
Przepływ powietrza		T / W / Ś / N	m³/h	650 / 580 / 490 / 420	650 / 580 / 490 / 420	780 / 690 / 600 / 450
Poziom ciśnienia akustycznego		T / W / Ś / N	dB(A)	35 / 32 / 25 / 20	36 / 33 / 25 / 20	39 / 36 / 30 / 21
Poziom mocy akustycznej			dB(A)	53	55	56
Pobór mocy			W	42	42	52
Prąd pracy			A	0,2	0,2	0,2
Wymiary netto		S × G × W	mm	794 × 206 × 621	794 × 206 × 621	794 × 206 × 621
Wymiary brutto		S × G × W	mm	865 × 280 × 719	865 × 280 × 719	865 × 280 × 719
Waga netto / Waga brutto			kg	14,9 / 18,8	14,9 / 18,8	14,9 / 18,8
Odpływ skroplin			mm	16	16	16
Jednostka zewnętrzna				A26Xo	A35Xo	A50Xo
Kod produktu EAN				5905567606014	5905567601989	5905567602009
Prędkość wentylatora		W / Ś / N	obr/min	760 / 580 / 500	780 / 600 / 500	790 / 650 / 550
Maksymalny przepływ powietrza			m³/h	2160	2200	2400
Poziom ciśnienia akustycznego			dB(A)	53	54	55
Poziom mocy akustycznej			dB(A)	63	63	64
Wymiary netto		S × G × W	mm	765 × 303 × 555	765 × 303 × 555	805 × 330 × 554
Wymiary brutto		S × G × W	mm	887 × 337 × 610	887 × 337 × 610	915 × 370 × 615
Rozstaw mocowań		S × G	(mm)	452 × 286	452 × 286	511 × 317
Waga netto / Waga brutto			kg	24,6 / 27,0	26,6 / 29,0	32,5 / 35,2
Czynnik chłodniczy		Typ		R32	R32	R32
		GWP		675	675	675
		Ilość (do 5mb)	kg	0,71	0,71	1,15
Przyłącza rur		Ciecz / Gaz		mm(cale)	mm(cale)	mm(cale)
		Ilość (pow. 5mb)		g/mb	12	12
Maksymalna długość instalacji			m	25	25	30
Maksymalna różnica poziomów			m	10	10	20
Typ sprężarki				Rotacyjna DC	Rotacyjna DC	Rotacyjna DC
Rodzaj zasilania jednostki zewnętrznej		V-Hz, Ø		220-240-50, 1f	220-240-50, 1f	220-240-50, 1f
Zabezpieczenie			A	C10	C10	C16
Przewody zasilające: jednostka zewnętrzna		il. × mm²		3 × 1,5	3 × 1,5	3 × 2,5
Przewody sterujące i zasilające: jednostka zewn. - wewn.		il. × mm²		4 × 1	4 × 1	4 × 1
Zakres pracy w pomieszczeniu (Chłodzenie / Grzanie)		°C		16-32 / 0-30	16-32 / 0-30	16-32 / 0-30
Zakres pracy na zewnątrz (Chłodzenie / Grzanie)		°C		-15-50 / -20-24	-15-50 / -20-24	-15-50 / -20-24
Kompatybilność z systemami						
1:1 SINGLE				•	•	•
1:2 DUAL						
1:X MULTI S-LINE				•	•	•
1:X MULTI N-LINE						

T - Turbo; W - Wysoki; Ś - Średni; N - Niski;



Klimatyzator konsolowy Aneru AN

Klimatyzator konsolowy Aneru AN to znakomite rozwiązanie na poddasze oraz wszędzie tam, gdzie oczekujesz dużej efektywności, a możliwości zagospodarowania przestrzeni są ograniczone.

Kompaktowe wymiary i przede wszystkim niewielka wysokość Aneru AN (tylko 60 cm) pozwala zastosować klimatyzator w prawie każdym pomieszczeniu z niskimi ścianami kolankowymi (skosami), często występującymi na poddaszach.

Dzięki aż 4 wlotom i 2 nawiewom powietrza, klimatyzator pracuje efektywnie zarówno w trybie grzania jak i chłodzenia, równomiernie dystrybuując powietrze.

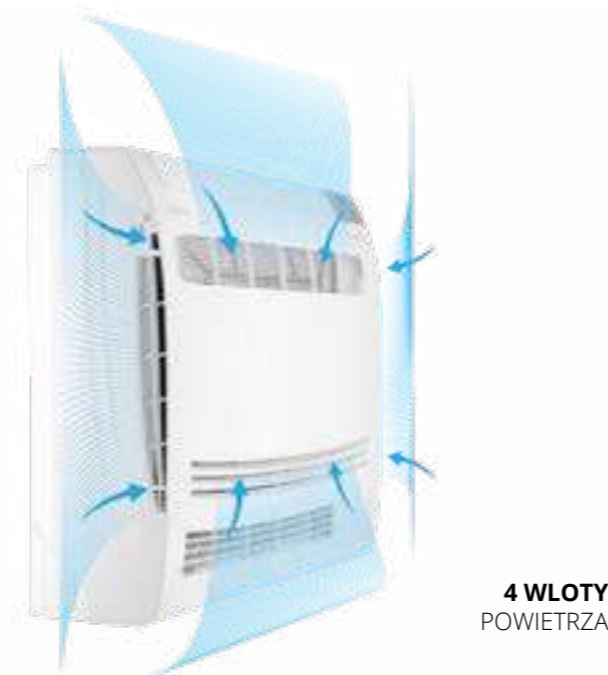

2-STRONNY NAWIEW
POWIETRZA



ANERU AN



Kompaktowe wymiary

Klimatyzator konsolowy Aneru AN nie wymaga wiele miejsca na montaż. Jego wymiary to 700 x 215 x 600 mm. Umożliwia to instalację nawet przy bardzo niskich ścianach kolankowych tzw. „skosach” na poddaszach.



Nawiew powietrza 2-stronny

Zastosowany w Aneru AN nawiew powietrza z dwóch stron poprawia efektywność grzania i chłodzenia pomieszczenia. Oprócz standardowej górnej żaluzji, dodatkowo w dolnej części urządzenia znajduje się drugi wylot powietrza.



Funkcja SMART Wi-Fi

Dzięki wykorzystaniu funkcji SMART Wi-Fi oraz modemu Wi-Fi, możesz sterować urządzeniem, za pomocą tabletu lub smartfona zarówno w domu, jak i poza nim.



4 wloty powietrza

Zastosowane cztery wloty pozwalają na swobodny dopływ powietrza do urządzenia. Umożliwia to wydajną pracę klimatyzatora.



Grzanie w niskiej temp. zewn. -20°C

Zastosowana technologia oraz wbudowany pakiet pracy całorocznej umożliwia sprawną pracę klimatyzatora nawet w ekstremalnych warunkach pogodowych. Klimatyzator skutecznie ogrzeje pomieszczenie nawet przy niskich temperaturach zewnętrznych.



Pakiet całoroczny

Niezawodność funkcji grzewczej klimatyzatorów Rotenso zapewniają wydajna sprężarka, wbudowana w standardzie grzałka tacy ociekowej oraz wygrzewanie sprężarki uzwojeniem, które składają się na tzw. pakiet pracy całorocznej.

Aneru AN

3,4-5,1 kW



N-LINE



Cechy urządzenia

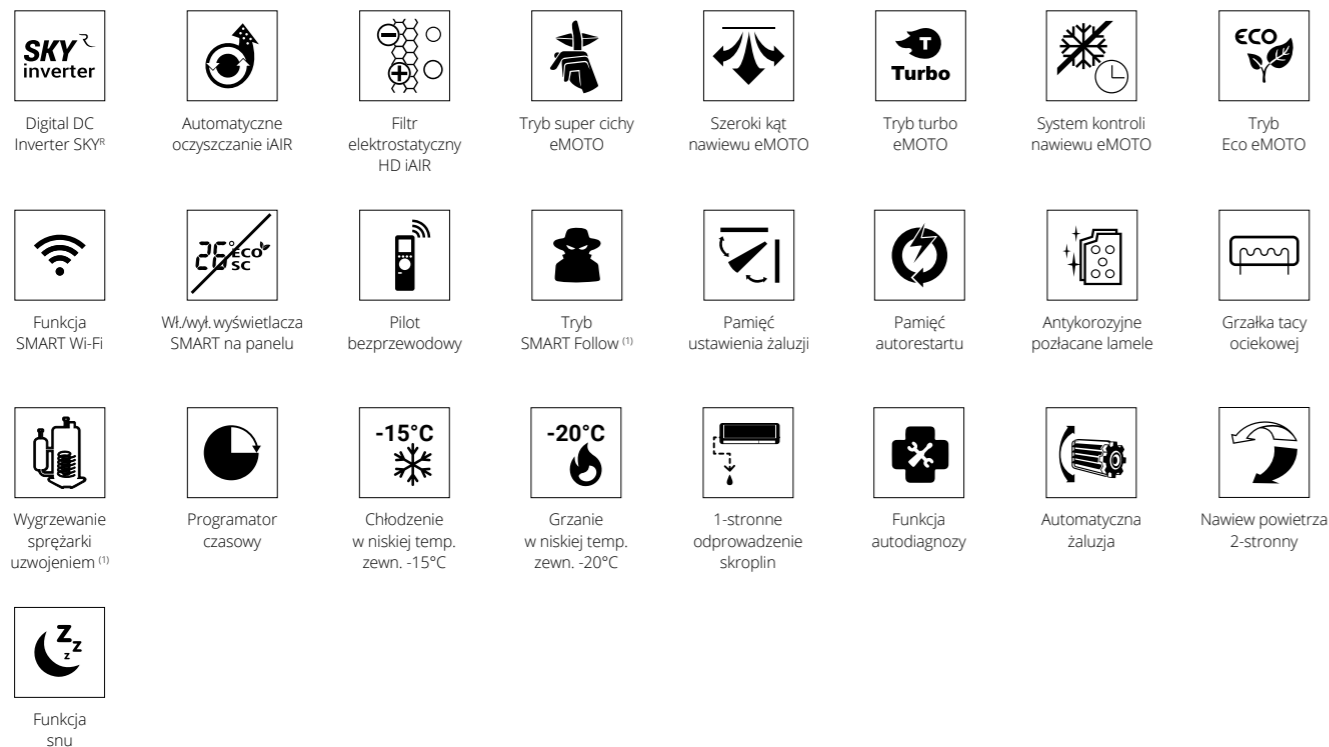

1. Funkcja niedostępna w systemie Multi Split.

Specyfikacja techniczna

Model				Aneru 3,4 kW	Aneru 5,1 kW
Wydajność	Chłodzenie	Nom. (Min. - Maks.)	W	3400 (1000-3770)	5100 (1250-5900)
Pobór mocy		Nom. (Min. - Maks.)	W	1130 (290-1500)	1579 (330-2350)
Prąd pracy		Nom. (Min. - Maks.)	A	4,9 (1,3-6,5)	6,9 (1,4-10,2)
Wydajność	Grzanie	Nom. (Min. - Maks.)	W	3420 (1000-3810)	5130 (1250-6080)
Pobór mocy		Nom. (Min. - Maks.)	W	922 (290-1720)	1382 (340-2540)
Prąd pracy		Nom. (Min. - Maks.)	A	4,0 (1,3-7,4)	6,0 (1,5-11,0)
Rodzaj rewersyjnej pompy ciepła				powietrze-powietrze	powietrze-powietrze
Obciążenie chłodnicze			kW	3,4	5,1
SEER			W/W	6,1	6,1
Klasa wydajności energetycznej - chłodzenie				A++	A++
Roczne zużycie energii - chłodzenie			kWh/a	195	293
Obciążenie cieplne (Tbiv -7°C)			kW	2,4	4,5
SCOP			W/W	4,0	4,0
Klasa wydajności energetycznej - grzanie				A+	A+
Roczne zużycie energii - grzanie			kWh/a	840	1575
Osuszenie			l/h	1,2	1,5
Maksymalne zużycie energii			W	1720	2540
Maksymalny prąd pracy			A	7,5	11,0
Jednostka wewnętrzna				AN35Xi	AN50Xi
Kod produktu EAN				5905567602016	5905567602030
Prędkość wentylatora		T / W / Ś / N / C	obr/min	720 / 640 / 550 / 480 / 470	880 / 800 / 700 / 620 / 550
Przepływ powietrza		T / W / Ś / N / C	m³/h	680 / 540 / 460 / 350	850 / 730 / 610 / 380
Poziom ciśnienia akustycznego		T / W / Ś / N / C	dB(A)	42 / 38 / 32 / 24 / 23	46 / 43 / 38 / 30 / 24
Poziom mocy akustycznej			dB(A)	52	56
Pobór mocy			W	37	48
Prąd pracy			A	0,2	0,2
Wymiary netto		S × G × W	mm	700 × 215 × 600	700 × 215 × 600
Wymiary brutto		S × G × W	mm	775 × 280 × 725	775 × 280 × 725
Waga netto / Waga brutto			kg	16 / 18	16 / 18
Odpływ skroplin			mm	16	16
Jednostka zewnętrzna				AN35Xo	AN50Xo
Kod produktu EAN				5905567602023	5905567602047
Prędkość wentylatora		T / W / Ś / N / C	obr/min	900 / 850 / 810 / 610 / 510	950 / 820 / 720 / 620 / 550
Maksymalny przepływ powietrza			m³/h	1900	2600
Poziom ciśnienia akustycznego			dB(A)	50	55
Poziom mocy akustycznej			dB(A)	60	65
Wymiary netto		S × G × W	mm	777 × 291 × 498	845 × 349 × 605
Wymiary brutto		S × G × W	mm	818 × 325 × 520	890 × 385 × 628
Rozstaw mocowań		S × G	(mm)	415 × 225	516 × 314
Waga netto / Waga brutto			kg	24 / 26	35 / 38
Czynnik chłodniczy		Typ		R32	R32
		GWP		675	675
		Ilość (do 5mb)	kg	0,55	0,96
			TCO ₂ eq	0,37	0,65
		Ilość (pow. 5mb)	g/mb	15	15
Przyłącza rur		Ciecz / Gaz	mm(cale)	Φ6,35 / Φ9,52 (1/4" / 3/8")	Φ6,35 / Φ9,52 (1/4" / 3/8")
Maksymalna długość instalacji			m	25	30
Maksymalna różnica poziomów			m	10	20
Typ sprężarki				Rotacyjna DC	Rotacyjna DC
Rodzaj zasilania jednostki zewnętrznej		V-Hz, Ø		220-240-50, 1f	220-240-50, 1f
Zabezpieczenie		A		C16	C20
Przewody zasilające: jednostka zewnętrzna		il. × mm²		3 × 1,5	3 × 2,5
Przewody sterujące i zasilające: jednostka zewn. - wewn.		il. × mm²		4 × 1	4 × 1
Zakres pracy w pomieszczeniu (Chłodzenie / Grzanie)		°C		16-32 / 0-30	16-32 / 0-30
Zakres pracy na zewnątrz (Chłodzenie / Grzanie)		°C		-15-53 / -20-30	-15-53 / -20-30
Kompatybilność z systemami					
1:1 SINGLE				•	•
1:2 DUAL					
1:X MULTI S-LINE					
1:X MULTI N-LINE				•	•

T - Turbo ; W - Wysoki; Ś - Średni; N - Niski;



Klimatyzator kasetonowy Tenji

Nawiew 360°, zaawansowane funkcje sterowania oraz możliwość dyskretnego montażu urządzenia to zalety, które sprawiają, że polubisz nową kasetę Tenji.

Klimatyzator kasetonowy Tenji znajduje szerokie zastosowanie w pomieszczeniach komercyjnych, biurach, sklepach, gabinetach lekarskich, punktach usługowych itp. Coraz powszechniej jednostki kasetonowe są również montowane w apartamentach i domach jednorodzinnych.

Dla komfortu osób przebywających w pomieszczeniu obwodowy nawiew (360°) kieruje uwalniane powietrze, równomiernie, we wszystkich kierunkach – zapewniając skuteczne chłodzenie lub grzanie.



WYŚWIETLACZ LCD

NAWIEW 360°

Panele Black lub w kolorach RAL dla jednostek Tenji CS oraz Tenji CC są dostępne jako opcja.



Tenji CS - 950 x 950 [mm]



Tenji CC - 620 x 620 [mm]



Wyświetlacz LCD

Wbudowane siłowniki umożliwiają sterowanie pracą żaluzji pionowych i poziomych za pomocą pilota lub sterownika ściennego. Gwarantuje to najwyższy komfort obsługi i zapewnia wydajne rozprowadzenie powietrza w pomieszczeniu.



Indywidualne sterowanie żaluzjami

Możliwość niezależnego sterowania każdą z czterech żaluzji pozwala optymalnie dostosować przepływ powietrza do potrzeb wynikających z rozkładu stref w pomieszczeniu oraz aktywności przebywających w nim osób.



Funkcja SMART Wi-Fi

Dzięki wykorzystaniu systemu inteligentnego sterowania SMART Wi-Fi, pracą klimatyzatora może sterować kilku użytkowników za pomocą tabletu lub smartfona zarówno z domu, jak i poza nim.



Dopływ świeżego powietrza

Umożliwia dostarczenie dodatkowym kanałem do klimatyzatora świeżego powietrza z zewnątrz. Pozwala to jednocześnie chłodzić i wentylować pomieszczenie.



Nawiew 360°

Dzięki konstrukcji nawiewu z czterech stron, klimatyzator Tenji wydajnie rozprowadza powietrze w pomieszczeniu, zapewniając skuteczne chłodzenie lub grzanie.



Wbudowana pompka skroplin

Kompaktowa budowa udoskonalonego urządzenia pozwoliła na wyposażenie klimatyzatora w pompkę skroplin o wysokości podnoszenia do 1000 mm. Dzięki temu usprawnieniu zaoszczędzisz zarówno przestrzeń, jak i pieniądze.

Tenji CC [620 x 620]

2,1-5,3 kW

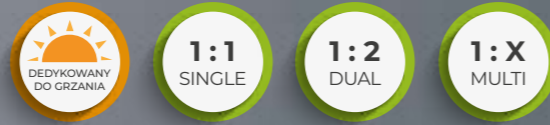

S-LINE

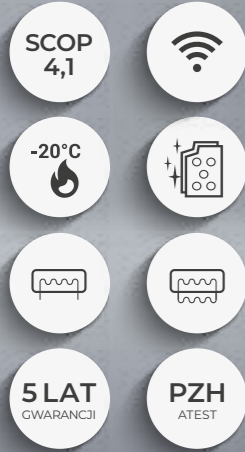

Tenji CS [950 x 950]

7,0-15,2 kW



S-LINE

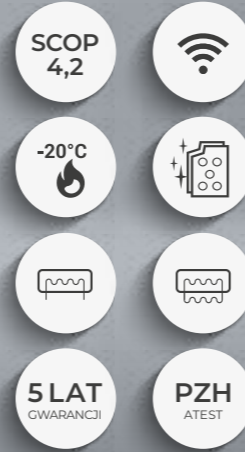

Cechy urządzenia

150

Digital DC Inverter SKY®	Automatyczne oczyszczanie iClean ⁽¹⁾	Filtr elektrostatyczny HD IAIR	Tryb super cichy eMOTO ⁽¹⁾	Szeroki kąt nawiewu eMOTO	Tryb turbo eMOTO ⁽¹⁾	System kontroli nawiewu eMOTO	Tryb Eco eMOTO ⁽¹⁾
Funkcja SMART Wi-Fi	Czujnik wilgotności ^{(1) (3)}	Port SMART sterownika przewodowego	Wł./Wyt. wyświetlacza SMART na panelu	Pilot bezprzewodowy	Sterownik przewodowy ⁽²⁾	Funkcja ogrzewania SMART 8°C ⁽¹⁾	Tryb SMART Follow
Pamięć ustawienia żaluzji	Pamięć autorestartu	Antykorozyjne pozłacane lamele	Grzałka tacy ociekowej	Grzałka karteru sprężarki	Programator czasowy	Chłodzenie w niskiej temp. zewn. -15°C	Grzanie w niskiej temp. zewn. -20°C ⁽¹⁾
Funkcja autodiagnozy	Funkcja snu	Automatyczne żaluzje 4D	Wbudowana pompka skroplin	Świeże powietrze ⁽²⁾	Wyjście zdalne wł./wyt.	Wyjście alarmowe	Wyjście pod sterownik tygodniowy
Wyjście pod sterownik centralny	Nawiew powietrza 360°	Indywidualne sterowanie żaluzjami	Dodatkowy nawiew powietrza ⁽²⁾	Syncho - praca symultaniczna ⁽²⁾	BMS Modbus ⁽²⁾	BMS Bacnet ⁽²⁾	

1. Funkcja niedostępna w systemie Multi Split. 2. Funkcja dostępna jako opcja. 3. Funkcja dostępna z poziomu aplikacji mobilnej.

Cechy urządzenia

151

Digital DC Inverter SKY®	Automatyczne oczyszczanie iClean ⁽¹⁾	Filtr elektrostatyczny HD IAIR	Tryb super cichy eMOTO ⁽¹⁾	Szeroki kąt nawiewu eMOTO	Tryb turbo eMOTO ⁽¹⁾	System kontroli nawiewu eMOTO	Tryb Eco eMOTO ⁽¹⁾
Funkcja SMART Wi-Fi	Czujnik wilgotności ^{(1) (3)}	Port SMART sterownika przewodowego	Wł./Wyt. wyświetlacza SMART na panelu	Pilot bezprzewodowy	Sterownik przewodowy ⁽²⁾	Funkcja ogrzewania SMART 8°C ⁽¹⁾	Tryb SMART Follow
Pamięć ustawienia żaluzji	Pamięć autorestartu	Antykorozyjne pozłacane lamele	Grzałka tacy ociekowej	Grzałka karteru sprężarki	Programator czasowy	Chłodzenie w niskiej temp. zewn. -15°C	Grzanie w niskiej temp. zewn. -20°C ⁽¹⁾
Funkcja autodiagnozy	Funkcja snu	Automatyczne żaluzje 4D	Wbudowana pompka skroplin	Świeże powietrze ⁽²⁾	Wyjście zdalne wł./wyt.	Wyjście alarmowe	Wyjście pod sterownik tygodniowy
Wyjście pod sterownik centralny	Nawiew powietrza 360°	Indywidualne sterowanie żaluzjami	Dodatkowy nawiew powietrza ⁽²⁾	Syncho - praca symultaniczna ⁽²⁾	BMS Modbus ⁽²⁾	BMS Bacnet ⁽²⁾	

1. Funkcja niedostępna w systemie Multi Split. 2. Funkcja dostępna jako opcja. 3. Funkcja dostępna z poziomu aplikacji mobilnej.

Specyfikacja techniczna

Model				Tenji 2,1 kW	Tenji 2,6 kW	Tenji 3,5 kW	Tenji 5,3 kW	Tenji 7,0 kW	
Wydajność	Chłodzenie	Nom. (Min. - Maks.)	W	2051	2638	3517 (850-4162)	5275 (2901-5861)	7034 (3297-7913)	
Pobór mocy		Nom. (Min. - Maks.)	W	-	-	1015 (160-1450)	1550 (720-2040)	2320 (780-2750)	
Prąd pracy		Nom. (Min. - Maks.)	A	-	-	4,4 (0,7-6,3)	6,7 (3,1-8,9)	10,1 (3,4-11,9)	
Wydajność	Grzanie	Nom. (Min. - Maks.)	W	2345	2931	3810 (469-4337)	5568 (2374-6301)	7620 (2784-8499)	
Pobór mocy		Nom. (Min. - Maks.)	W	-	-	1020 (125-1390)	1560 (700-1950)	1900 (610-2300)	
Prąd pracy		Nom. (Min. - Maks.)	A	-	-	4,4 (0,5-6,0)	6,8 (3,0-8,5)	8,3 (2,7-10)	
Rodzaj rewerysyjnej pompy ciepła				powietrze-powietrze	powietrze-powietrze	powietrze-powietrze	powietrze-powietrze	powietrze-powietrze	
Obciążenie chłodnicze			kW	-	-	3,5	5,3	7,1	
SEER			W/W	-	-	6,8	6,5	6,3	
Klasa wydajności energetycznej - chłodzenie				-	-	A++	A++	A++	
Roczne zużycie energii - chłodzenie			kWh/a	-	-	184	285	394	
Obciążenie cieplne (Tbiv -7°C)			kW	-	-	2,7	4,2	6,2	
SCOP			W/W	-	-	4,1	4,1	4,1	
Klasa wydajności energetycznej - grzanie				-	-	A+	A+	A+	
Roczne zużycie energii - grzanie			kWh/a	-	-	922	1431	2117	
Osuszanie			l/h	-	-	1,2	1,8	2,4	
Maksymalne zużycie energii			W	-	-	1850	2950	3700	
Maksymalny prąd pracy			A	-	-	8	12,8	16,1	
Jednostka wewnętrzna				T21Xi	T26Xi	T35Xi	T50Xi	T70Xi	
Kod produktu EAN				5905567606250	5905567606267	5905567606274	5905567606281	5905567601736	
Prędkość wentylatora		T / W / Ś / N	obr/min	840 / 770 / 730 / 680	840 / 770 / 730 / 680	850 / 800 / 750 / 700	850 / 800 / 750 / 700	608 / 552 / 524 / 496	
Przepływ powietrza		T / W / Ś / N	m³/h	610 / 500 / 415 / 320	610 / 500 / 415 / 320	620 / 520 / 430 / 330	660 / 540 / 450 / 300	1247 / 1118 / 1054 / 992	
Poziom ciśnienia akustycznego		T / W / Ś / N	dB(A)	41 / 37 / 30,5 / 24,5	41 / 37 / 30,5 / 24,5	42 / 38,5 / 31,5 / 25,5	44 / 41 / 31,5 / 25	45 / 42,5 / 37 / 27,5	
Poziom mocy akustycznej			dB(A)	55	55	55	59	59	
Pobór mocy			W	40	40	40	40	64	
Prąd pracy			A	0,2	0,2	0,2	0,2	0,3	
Wymiary netto		S × G × W	mm	570 × 570 × 245	570 × 570 × 245	570 × 570 × 245	570 × 570 × 245	830 × 830 × 205	
Wymiary brutto		S × G × W	mm	715 × 640 × 295	715 × 640 × 295	715 × 640 × 295	715 × 640 × 295	910 × 910 × 250	
Waga netto / Waga brutto			kg	16,1 / 18,8	16,1 / 18,8	16,1 / 18,8	16,3 / 19	21,6 / 25,4	
Odpływ skroplin			mm	25	25	25	25	25	
Panel	Model			TCCX2p [R15]	TCCX2p [R15]	TCCX2p [R15]	TCCX2p [R15]	TSCX2p	
	Kod produktu EAN			5905567606243	5905567606243	5905567606243	5905567606243	5905567603181	
	Wymiary netto		S × G × W	mm	620 × 620 × 50	620 × 620 × 50	620 × 620 × 50	620 × 620 × 50	950 × 950 × 55
	Wymiary brutto		S × G × W	mm	715 × 700 × 115	715 × 700 × 115	715 × 700 × 115	715 × 700 × 115	1035 × 1035 × 90
	Waga netto / Waga brutto			kg	2,7 / 4,3	2,7 / 4,3	2,7 / 4,3	2,7 / 4,3	6 / 9
Jednostka zewnętrzna				-	-	UO35Xo	UO50Xo	UO70Xo	
Kod produktu EAN				-	-	5905567601545	5905567601552	5905567613050	
Prędkość wentylatora		W / Ś / N	obr/min	-	-	780 / 675 / 600	760 / 715 / 650	830 / 700 / 550	
Maksymalny przepływ powietrza			m³/h	-	-	2200	2100	3500	
Poziom ciśnienia akustycznego			dB(A)	-	-	57	58	60	
Poziom mocy akustycznej			dB(A)	-	-	62	65	68	
Wymiary netto		S × G × W	mm	-	-	765 × 303 × 555	805 × 330 × 554	890 × 342 × 673	
Wymiary brutto		S × G × W	mm	-	-	887 × 337 × 610	915 × 370 × 615	995 × 398 × 740	
Rozstaw mocowań		S × G	(mm)	-	-	452 × 286	511 × 317	663 × 348	
Waga netto / Waga brutto			kg	-	-	26,6 / 29,0	32,5 / 35,2	41,9 / 45,2	
Czynnik chłodniczy	Typ			-	-	R32	R32	R32	
	GWP			-	-	675	675	675	
	Ilość (do 5mb)		kg	-	-	0,72	1,15	1,4	
			TCO ₂ eq	-	-	0,49	0,78	0,95	
	Ilość (pow. 5mb)		g/mb	-	-	12	12	24	
Przyłącza rur		Ciecz / Gaz	mm (cale)	Φ6,35 / Φ9,52 (1/4" / 3/8")	Φ6,35 / Φ9,52 (1/4" / 3/8")	Φ6,35 / Φ9,52 (1/4" / 3/8")	Φ6,35 / Φ12,7 (1/4" / 1/2")	Φ9,52 / Φ15,9 (3/8" / 5/8")	
Maksymalna długość instalacji			m	-	-	25	30	50	
Maksymalna różnica poziomów			m	-	-	10	20	25	
Typ sprężarki			-	-	Rotacyjna DC	Rotacyjna DC	Rotacyjna DC	Rotacyjna DC	
Rodzaj zasilania jednostki zewnętrznej		V-Hz, Ø		220-240-50, 1f	220-240-50, 1f	220-240-50, 1f	220-240-50, 1f	220-240-50, 1f	
Zabezpieczenie			A	-	-	C10	C16	C16	
Przewody zasilające: jednostka zewnętrzna		il. × mm²		Dane w HIRO	Dane w HIRO	3 × 1,5	3 × 2,5	3 × 2,5	
Przewody sterujące i zasilające: jedn. zewn. - wewn.		il. × mm²		4 × 1	4 × 1	4 × 1	4 × 1	4 × 1	
Zakres pracy w pomieszczeniu (Chłodzenie / Grzanie)		°C		16-32 / 0-30	16-32 / 0-30	16-32 / 0-30	16-32 / 0-30	16-32 / 0-30	
Zakres pracy na zewnątrz (Chłodzenie / Grzanie)		°C		-	-	-15-50 / -20-24	-15-50 / -20-24	-15-50 / -20-24	
Kompatybilność z systemami									
1:1 SINGLE						●	●	●	
1:2 DUAL						●	●	●	
1:X MULTI S-LINE				●	●	●	●	●	
1:X MULTI N-LINE									

T - Turbo; W - Wysoki; Ś - Średni; N - Niski

Dla jednostki T70Xi o przyłączach Ø9.52 (3/8") i Ø15.9 (5/8") w układach MULTI konieczna redukcja przy jednostce zewnętrznej na Ø6.35 (1/4") i Ø12.7 (1/2")

Specyfikacja techniczna

Model				Tenji 8,8 kW	Tenji 10,6 kW	Tenji 12,0 kW	Tenji 14,1 kW	Tenji 15,2 kW	
Wydajność	Chłodzenie	Nom. (Min. - Maks.)	W	8792 (2227-9378)	10551 (2696-11429)	12016 (2930-12309)	14067 (3517-15826)	15240 (4103-16119)	
Pobór mocy		Nom. (Min. - Maks.)	W	2750 (190-3000)	4000 (890-4150)	4200 (680-4350)	4980 (810-6350)	5700 (1000-6250)	
Prąd pracy		Nom. (Min. - Maks.)	A	12 (0,8-13,0)	6,8 (1,5-7,0)	18,3 (3,0-18,9)	8,4 (1,4-10,7)	9,6 (1,7-10,6)	
Wydajność	Grzanie	Nom. (Min. - Maks.)	W	9378 (2696-9730)	11137 (2784-12660)	13481 (3370-14067)	16119 (4103-17291)	18170 (4396-19050)	
Pobór mocy		Nom. (Min. - Maks.)	W	2450 (430-2550)	3000 (780-4000)	3700 (750-4250)	4580 (910-5900)	5700 (1020-6350)	
Prąd pracy		Nom. (Min. - Maks.)	A	10,7 (1,9-11,1)	5,1 (1,3-6,8)	16,1 (3,3-18,5)	7,7 (1,5-10)	9,6 (1,7-10,7)	
Rodzaj rewerysyjnej pompy ciepła				powietrze-powietrze	powietrze-powietrze	powietrze-powietrze	powietrze-powietrze	powietrze-powietrze	
Obciążenie chłodnicze			kW	8,8	10,5	12,1	14,0	15,3	
SEER			W/W	6,6	6,3	6,1	6,1	6,1	
Klasa wydajności energetycznej - chłodzenie				A++	A++	A++	A++	A++	
Roczne zużycie energii - chłodzenie			kWh/a	467	583	700	1373	1505	
Obciążenie cieplne (Tbiv -7°C)			kW	7,7	8,0	9,5	11,2	11,8	
SCOP			W/W	4,2	3,9	4,0	4,0	4,0	
Klasa wydajności energetycznej - grzanie				A+	A	A+	A+	A+	
Roczne zużycie energii - grzanie			kWh/a	2567	2872	3275	3920	4184	
Osuszanie			l/h	3,0	3,6	4,2	4,8	5,5	
Maksymalne zużycie energii			W	4500	5000	5000	7300	7500	
Maksymalny prąd pracy			A	19,6	8,4	21,7	12,3	12,7	
Jednostka wewnętrzna				T90Xi	T100Xi	T120Xi	T140Xi	T160Xi	
Kod produktu EAN				5905567601743	5905567601750	5905567601767	5905567601774	5905567601781	
Prędkość wentylatora		T / W / Ś / N	obr/min	660 / 600 / 575 / 550	700 / 630 / 600 / 570	712 / 648 / 616 / 584	712 / 648 / 616 / 584	736 / 672 / 640 / 608	
Przepływ powietrza		T / W / Ś / N	m³/h	1700 / 1530 / 1415 / 1300	1700 / 1530 / 1415 / 1300	1900 / 1750 / 1670 / 1600	1900 / 1750 / 1670 / 1600	2000 / 1850 / 1750 / 1650	
Poziom ciśnienia akustycznego		T / W / Ś / N	dB(A)	50,5 / 48 / 46 / 40	51 / 49 / 46 / 39	52,5 / 50 / 47,5 / 40	51,5 / 49 / 46,5 / 38,5	53 / 50,5 / 45,5 / 40	
Poziom mocy akustycznej			dB(A)	63	64	66	66	66	
Pobór mocy			W	157	157	157	157	157	
Prąd pracy			A	0,7	0,7	0,7	0,7	0,7	
Wymiary netto		S × G × W	mm	830 × 830 × 245	830 × 830 × 245	830 × 830 × 287	830 × 830 × 287	830 × 830 × 287	
Wymiary brutto		S × G × W	mm	910 × 910 × 290	910 × 910 × 290	910 × 910 × 330	910 × 910 × 330	910 × 910 × 330	
Waga netto / Waga brutto			kg	24,6 / 28,6	27,2 / 31,2	29,3 / 33,5	29,3 / 33,5	29,3 / 33,5	
Odpływ skroplin			mm	25	25	25	25	25	
Panel	Model			TSCX2p	TSCX2p	TSCX2p	TSCX2p	TSCX2p	
	Kod produktu EAN			5905567603181	5905567603181	5905567603181	5905567603181	5905567603181	
	Wymiary netto		S × G × W	mm	950 × 950 × 55	950 × 950 × 55	950 × 950 × 55	950 × 950 × 55	950 × 950 × 55
	Wymiary brutto		S × G × W	mm	1035 × 1035 × 90	1035 × 1035 × 90	1035 × 1035 × 90	1035 × 1035 × 90	1035 × 1035 × 90
	Waga netto / Waga brutto			kg	6 / 9	6 / 9	6 / 9	6 / 9	6 / 9
Jednostka zewnętrzna				UO90Xo	UO100Xo	UO120Xo	UO140Xo	UO160Xo	
Kod produktu EAN				5905567613067	5905567601583	5905567601590	5905567606427	5905567606434	
Prędkość wentylatora		W / Ś / N	obr/min	900 / 750 / 550	950 / 850 / 700	950 / 830 / 750	850 / 600 / 400	850 / 600 / 400	
Maksymalny przepływ powietrza			m³/h	3800	4000	4000	7500	7500	
Poziom ciśnienia akustycznego			dB(A)	62	62	64	65	65	
Poziom mocy akustycznej			dB(A)	70	70	72	73	75	
Wymiary netto		S × G × W	mm	946 × 410 × 810	946 × 410 × 810	946 × 410 × 810	980 × 375 × 975	980 × 375 × 975	
Wymiary brutto		S × G × W	mm	1090 × 500 × 885	1090 × 500 × 885	1090 × 500 × 885	1145 × 500 × 1080	1145 × 500 × 1080	
Rozstaw mocowań		S × G	(mm)	673 × 403	673 × 403	673 × 403	615 × 397	615 × 397	
Waga netto / Waga brutto			kg	51 / 55,7	80,5 / 85	71,0 / 75,0	92 / 107	92 / 107	
Czynnik chłodniczy	Typ			R32	R32	R32	R32	R32	
	GWP			675	675	675	675	675	
	Ilość (do 5mb)		kg	1,8	2,4	2,8	2,9	3,2	
			TCO ₂ eq	1,22	1,62	1,89	1,96	2,16	
	Ilość (pow. 5mb)		g/mb	24	24	24	24	24	
Przyłącza rur		Ciecz / Gaz	mm (cale)	Φ9,52 / Φ15,9 (3/8" / 5/8")	Φ9,52 / Φ15,9 (3/8" / 5/8")	Φ9,52 / Φ15,9 (3/8" / 5/8")	Φ9,52 / Φ15,9 (3/8" / 5/8")	Φ9,52 / Φ15,9 (3/8" / 5/8")	
Maksymalna długość instalacji			m	50	75	75	75	75	
Maksymalna różnica poziomów			m	25	30	30	30	30	
Typ sprężarki				Rotacyjna DC	Rotacyjna DC	Rotacyjna DC	Rotacyjna DC	Rotacyjna DC	
Rodzaj zasilania jednostki zewnętrznej		V-Hz, Ø		220-240-50, 1f	380-420-50, 3f	220-240-50, 1f	380-420-50, 3f	380-420-50, 3f	
Zabezpieczenie			A	C20	C10/3	C25	C16/3	C16/3	
Przewody zasilające: jednostka zewnętrzna		il. × mm²		3 × 2,5	5 × 2,5	3 × 2,5	5 × 2,5	5 × 2,5	



Klimatyzator przypodłogowo-podsufitowy

Jato

Klimatyzator przypodłogowo-podsufitowy Jato to urządzenie uniwersalne – w zależności od potrzeb zamontujesz go na ścianie (w pionie), jak i na suficie (w poziomie).

Jest dostępny w 5 wydajnościach (od 5,3 kW do 15,2 kW) i w klasie chłodzenia A++.

Klimatyzator Jato dysponuje wydajnym, dalekim zasięgiem nawiewanego powietrza, umożliwiając tym samym schładzanie dużych pomieszczeń (np. sale konferencyjne i bankietowe, poczekalnie, sale obsługi klienta).

Połączane lamele posiadają właściwości samoczyszczące i efektywnie zabezpieczają klimatyzator przed korozją.

Klimatyzatory Jato charakteryzują się szerokimi możliwościami sterowania.



DALEKI ZASIĘG **NAWIEWU**
AUTOMATYCZNE **ŻALUZJE 4D**



Daleki zasięg nawiewu

Zaawansowana, wydajna konstrukcja wentylatora zapewnia daleki zasięg nawiewu powietrza. Klimatyzator Jato umożliwia schładzanie dużych pomieszczeń (sale konferencyjne i bankietowe).



Montaż w pionie i poziomie

Jato to uniwersalne urządzenie, które można zamontować zarówno w pionie, jak i poziomie. Znajduje zastosowanie w dużych, komercyjnych pomieszczeniach (sale obsługi klientów, sale konferencyjne i bankietowe).



Automatyczne żaluzje 4D

Wbudowane silowniki umożliwiają sterowanie pracą żaluzji pionowych i poziomej, za pomocą pilota lub sterownika ściennego. Gwarantuje to najwyższy komfort obsługi i zapewnia wydajne rozprowadzenie powietrza w pomieszczeniu.



Grzanie przy -20°C

Zastosowana technologia inwerterowa umożliwia sprawną pracę klimatyzatora nawet przy niskich temperaturach na zewnątrz. Klimatyzator Jato skutecznie ogrzeje pomieszczenie nawet przy niskich temperaturach zewnętrznych np. -20°C.



Wyjście zdalne ON/OFF

Opcja zdalnego włączenia lub wyłączenia urządzenia za pomocą np. wyłącznika z wykorzystaniem wbudowanego wyjścia w płycie głównej jednostki wewnętrznej.



Pakiet zimowy

Niezawodność funkcji grzewczej klimatyzatorów Rotenso zapewnia nowa, bardziej wydajna sprężarka, jak również wbudowana w standardzie grzałka tacy ociekowej oraz grzałka karteru sprężarki, składające się na tzw. pakiet pracy całorocznej.

Jato

5,3 - 15,2 kW

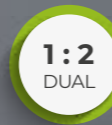
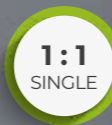

S-LINE

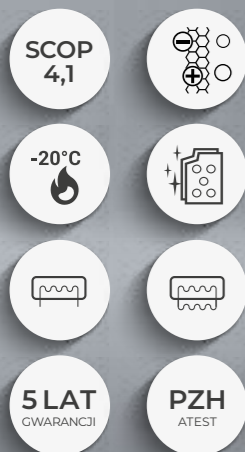

Cechy urządzenia



Digital DC Inverter SKY®



Automatyczne oczyszczanie iClean⁽¹⁾

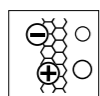

Filtr elektrostatyczny HD IAIR



Szeroki kąt nawiewu eMOTO



System kontroli nawiewu eMOTO



Tryb Eco eMOTO⁽¹⁾



Funkcja SMART Wi-Fi⁽²⁾

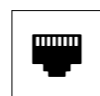

Port SMART sterownika przewodowego



Wł.wył. wyświetlacza SMART na panelu



Pilot bezprzewodowy



Sterownik przewodowy⁽²⁾



Tryb SMART Follow



Funkcja ogrzewania SMART 8°C⁽¹⁾



Pamięć ustawienia żaluzji



Pamięć autorestartu

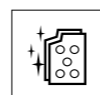

Antykorozyjne pozłacane lamele

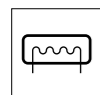

Grzałka tacy ociekowej



Grzałka karteru sprężarki



Programator czasowy



Chłodzenie w niskiej temp. zewn. -15°C



Grzanie w niskiej temp. zewn. -20°C⁽¹⁾



2-stronne odprowadzenie skroplin



Funkcja autodiagnozy



Automatyczne żaluzje 4D



Funkcja snu



Wyjście zdalne wł.wył.



Wyjście alarmowe



Wyjście pod sterownik tygodniowy



Wyjście pod sterownik centralny



Synchro - praca symultaniczna⁽²⁾



BMS Modbus⁽²⁾



BMS Bacnet⁽²⁾

Specyfikacja techniczna

Model				Jato 5,3 kW	Jato 7,0 kW	Jato 10,6 kW	Jato 14,1 kW	Jato 15,2 kW	
Wydajność	Chłodzenie	Nom. (Min. - Maks.)	W	5275 (2711-5861)	7034 (3221-7942)	10551 (2726-11781)	14067 (3517-15240)	15240 (4103-16119)	
Pobór mocy		Nom. (Min. - Maks.)	W	1450 (670-2027)	2300 (750-2730)	4000 (890-4300)	5000 (910-6200)	5900 (1100-6500)	
Prąd pracy		Nom. (Min. - Maks.)	A	6,3 (2,9-8,8)	10,0 (3,3-11,9)	6,8 (1,5-7,3)	8,4 (1,5-10,5)	10,0 (1,9-11,0)	
Wydajność	Grzanie	Nom. (Min. - Maks.)	W	5568 (2418-6301)	7620 (2720-8499)	11723 (2784-12778)	16119 (4103-17584)	18170 (4396-19343)	
Pobór mocy		Nom. (Min. - Maks.)	W	1500 (540-1640)	1980 (650-2940)	3350 (780-3950)	4800 (950-5950)	5950 (1120-6350)	
Prąd pracy		Nom. (Min. - Maks.)	A	6,5 (2,3-7,1)	8,6 (2,8-12,8)	5,7 (1,3-6,7)	8,1 (1,6-10)	10,0 (1,9-10,7)	
Rodzaj rewersyjnej pompy ciepła				powietrze-powietrze		powietrze-powietrze		powietrze-powietrze	
Obciążenie chłodnicze			kW	5,4	7,1	10,5	14,0	15,3	
SEER			W/W	6,2	6,3	6,2	6,1	6,1	
Klasa wydajności energetycznej - chłodzenie				A++		A++		A++	
Roczne zużycie energii - chłodzenie			kWh/a	305	401	592	1377	1505	
Obciążenie cieplne (T _{bv} -7°C)			kW	4,0	5,9	8,6	11,2	11,8	
SCOP			W/W	4,0	4,1	4,0	4,0	4,0	
Klasa wydajności energetycznej - grzanie				A+		A+		A+	
Roczne zużycie energii - grzanie			kWh/a	1400	2015	3010	3920	4130	
Osuszanie			l/h	1,8	2,4	3,6	4,8	5,5	
Maksymalne zużycie energii			W	2950	3700	5000	7300	7500	
Maksymalny prąd pracy			A	12,8	16,1	8,4	12,3	12,7	
Jednostka wewnętrzna				J50Xi	J70Xi	J100Xi	J140Xi	J160Xi	
Kod produktu EAN				5905567601828	5905567601835	5905567601842	5905567601859	5905567601866	
Prędkość wentylatora	T / W / Ś / N	obr/min		950 / 850 / 800 / 750	1202 / 1051 / 976 / 900	1160 / 1040 / 980 / 920	1300 / 1200 / 1150 / 1100	1350 / 1050 / 950 / 850	
Przepływ powietrza	T / W / Ś / N	m³/h		958 / 839 / 781 / 723	1192 / 1023 / 938 / 853	1955 / 1728 / 1616 / 1504	2100 / 1850 / 1725 / 1600	2200 / 1950 / 1800 / 1650	
Poziom ciśnienia akustycznego	T / W / Ś / N	dB(A)		44 / 41 / 37 / 24	49,5 / 45,5 / 36,5 / 22,5	51 / 47,5 / 45 / 37	51 / 49 / 43 / 35	53 / 50 / 42 / 36	
Poziom mocy akustycznej		dB(A)		59	63	65	68	70	
Pobór mocy		W		96	96	96	96	200	
Prąd pracy		A		0,4	0,4	0,4	0,4	0,9	
Wymiary netto	S × G × W	mm		1068 × 675 × 235	1068 × 675 × 235	1650 × 675 × 235	1650 × 675 × 235	1650 × 675 × 235	
Wymiary brutto	S × G × W	mm		1145 × 755 × 318	1145 × 755 × 318	1725 × 755 × 318	1725 × 755 × 318	1725 × 755 × 318	
Waga netto / Waga brutto		kg		28 / 33,3	28 / 33,3	41,5 / 48	41,7 / 48,5	42,3 / 49,2	
Odpyły skroplin		mm		25	25	25	25	25	
Jednostka zewnętrzna				U050Xo	U070Xo	U0100Xo	U0140Xo	U0160Xo	
Kod produktu EAN				5905567601552	5905567613050	5905567601583	5905567606427	5905567606434	
Prędkość wentylatora	W / Ś / N	obr/min		760 / 715 / 650	830 / 700 / 550	950 / 850 / 700	850 / 600 / 400	830 / 740 / 650	
Maksymalny przepływ powietrza		m³/h		2100	3500	4000	7500	7500	
Poziom ciśnienia akustycznego		dB(A)		55	60	62	65	65	
Poziom mocy akustycznej		dB(A)		65	69	70	73	75	
Wymiary netto	S × G × W	mm		805 × 330 × 554	890 × 342 × 673	946 × 410 × 810	980 × 375 × 975	980 × 375 × 975	
Wymiary brutto	S × G × W	mm		915 × 370 × 615	995 × 398 × 740	1090 × 500 × 885	1145 × 500 × 1080	1145 × 500 × 1080	
Rozstaw mocowań	S × G	(mm)		511 × 317	663 × 348	673 × 403	615 × 397	615 × 397	
Waga netto / Waga brutto		kg		32,5 / 35,2	41,9 / 45,2	80,5 / 85	92 / 107	92 / 107	
Czynnik chłodniczy	Typ			R32	R32	R32	R32	R32	
	GWP			675	675	675	675	675	
	Ilość (do 5mb)	kg		1,15	1,4	2,4	2,9	3,2	
		TCO ₂ eq		0,78	0,95	1,62	1,96	2,16	
	Ilość (pow. 5mb)	g/mb		12	24	24	24	24	
Przyłącza rur	Ciecz / Gaz	mm(cale)		Φ6,35 / Φ12,7 (1/4" / 1/2")	Φ9,52 / Φ15,9 (3/8" / 5/8")	Φ9,52 / Φ15,9 (3/8" / 5/8")	Φ9,52 / Φ15,9 (3/8" / 5/8")	Φ9,52 / Φ15,9 (3/8" / 5/8")	
Maksymalna długość instalacji		m		30	50	75	75	75	
Maksymalna różnica poziomów		m		20	25	30	30	30	
Typ sprężarki				Rotacyjna DC	Rotacyjna DC	Rotacyjna DC	Rotacyjna DC	Rotacyjna DC	
Rodzaj zasilania jednostki zewnętrzna	V-Hz, Ø			220-240-50, 1f	220-240-50, 1f	380-420-50, 3f	380-420-50, 3f	380-420-50, 3f	
Zabezpieczenie	A			C16	C16	C10/3	C16/3	C16/3	
Przewody zasilające: jednostki zewnętrznej	il. × mm²			3 × 2,5	3 × 2,5	5 × 2,5	5 × 2,5	5 × 2,5	
Przewody sterujące i zasilające: jedn. zewn. - wewn.	il. × mm²			4 × 1	4 × 1	4 × 1	4 × 1	4 × 1	
Zakres pracy w pomieszczeniu (Chłodzenie / Grzanie)	°C			16-32 / 0-30	16-32 / 0-30	16-32 / 0-30	16-32 / 0-30	16-32 / 0-30	
Zakres pracy na zewnątrz (Chłodzenie / Grzanie)	°C			-15-50 / -20-24	-15-50 / -20-24	-15-50 / -20-24	-15-50 / -20-24	-15-50 / -20-24	
Kompatybilność z systemami									
1:1 SINGLE				•	•	•	•	•	
1:2 DUAL				•	•				
1:X MULTI S-LINE				•	•				
1:X MULTI N-LINE									

T - Turbo; W - Wysoki; Ś - Średni; N - Niski

Dla jednostki J70Xi o przyłączach Ø9.52 (3/8") i Ø15.9 (5/8") w układach MULTI konieczna redukcja przy jednostce zewnętrznej na Ø6.35 (1/4") i Ø12.7 (1/2")



Klimatyzator kanałowy Nevo

Klimatyzator kanałowy Nevo to uniwersalne rozwiązanie, które świetnie sprawdza się w hotelach, biurach, a nawet mieszkaniach.

Umożliwia dyskretną zabudowę, niewyróżniającą się w pomieszczeniu. Nowoczesny sterownik pozwala na sterowanie wszystkimi dostępnymi funkcjami urządzenia.

Dzięki wbudowanemu modułowi Wi-Fi użytkownik może kontrolować klimatyzator z dowolnego miejsca. Urządzenie daje możliwość poziomego lub pionowego montażu, a zaciąg powietrza można ustawić na górze bądź na dole.

Klimatyzator kanałowy Nevo posiada pompkę skroplin z regulacją do 1000 mm.

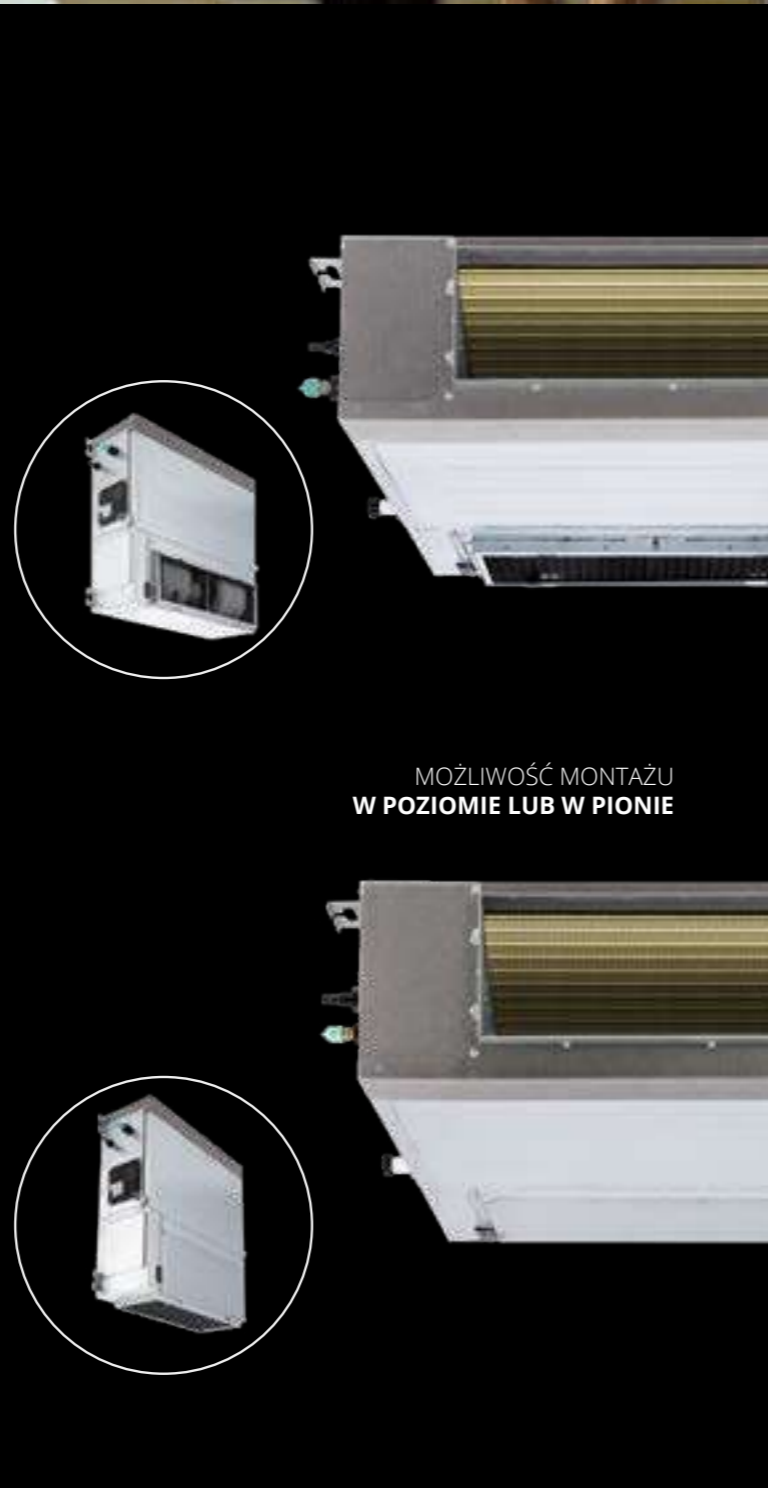

MOŻLIWOŚĆ MONTAŻU
W POZIOMIE LUB W PIONIE

NEVO



Funkcja
SMART Wi-Fi

Dzięki dołączanemu w zestawie sterownikowi, który posiada wbudowany moduł SMART Wi-Fi, pracę klimatyzatora można sterować zdalnie za pomocą aplikacji mobilnej.



Możliwość montażu
w pionie i poziomie

Dzięki elastycznym możliwościom montażu można podwiesić klimatyzator pod sufitem lub zabudować ścianie.
*Za wyjątkiem modeli 2,1-3,5 kW.



Wbudowana
pompka skroplin

Kompaktowa budowa udoskonalonego urządzenia pozwoliła na wyposażenie klimatyzatora w pompkę skroplin o wysokości podnoszenia do 1000 mm. Dzięki temu usprawnieniu zaoszczędzisz zarówno przestrzeń, jak i pieniądze.



Funkcja podtrzymania
temperatury 8°C

Aby zapobiec nadmiernemu wychłodzeniu pomieszczenia, klimatyzator włącza się samoczynnie w trybie grzania. Dzięki temu temperatura powietrza utrzymywana jest na poziomie 8°C.



Grzanie
przy -20°C

Zastosowana technologia umożliwi sprawną pracę klimatyzatora nawet w ekstremalnych warunkach pogodowych. Klimatyzator skutecznie ogrzeje pomieszczenie nawet przy niskich temperaturach zewnętrznych.



Pakiet
zimowy

Niezawodność funkcji grzewczej klimatyzatorów Rotenso zapewnia wydajna sprężarka, jak również wbudowana w standardzie grzałka tacy ociekowej oraz grzałka karteru sprężarki, składające się na tzw. pakiet pracy całorocznej.



NEVO

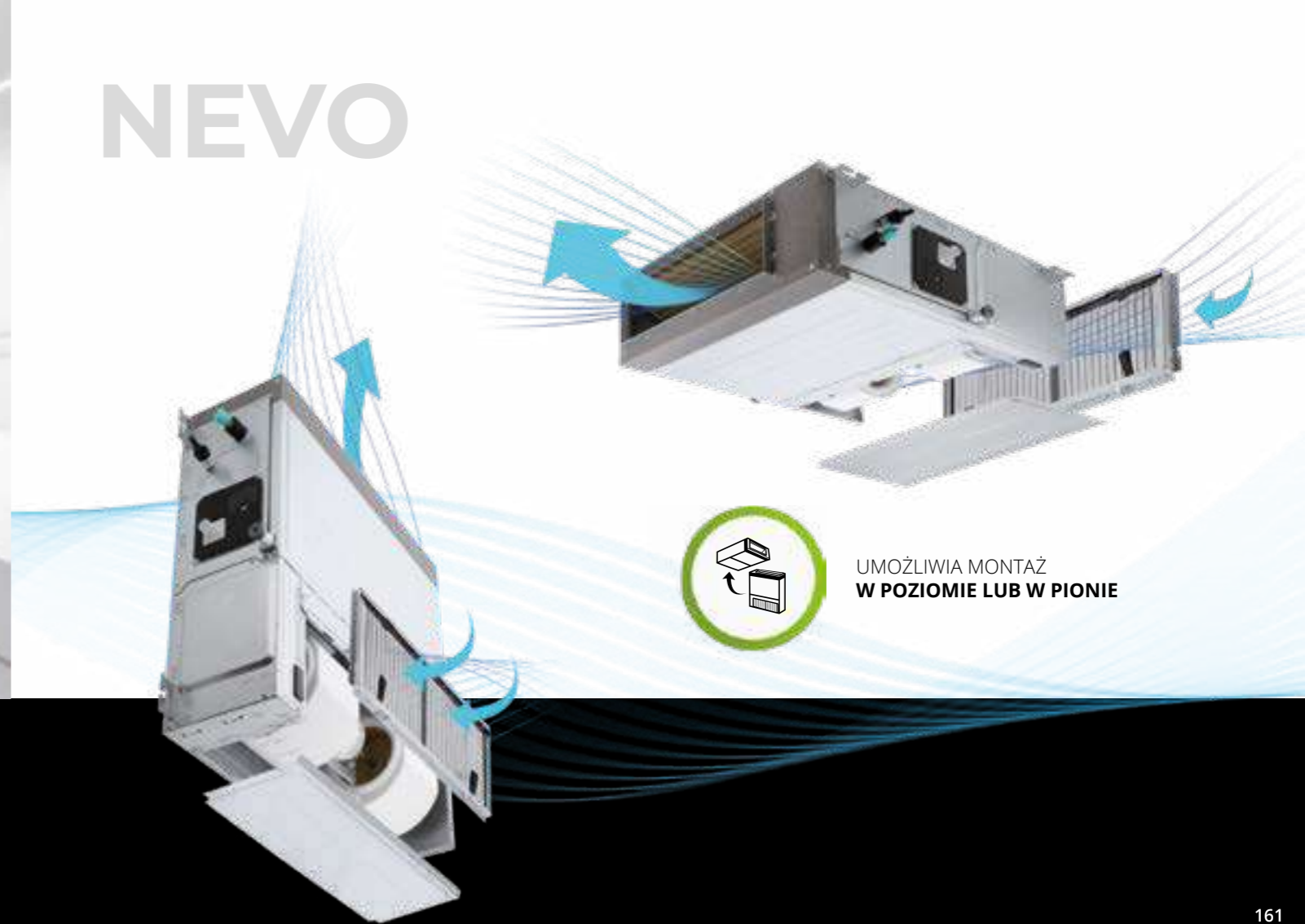

UMOŻLIWIA MONTAŻ
W POZIOMIE LUB W PIONIE

160



KLIMATYZATOR
KANAŁOWY
ROTENSO **NEVO**
MOŻE BYĆ
ZAMONTOWANY
W POZIOMIE
LUB W PIONIE

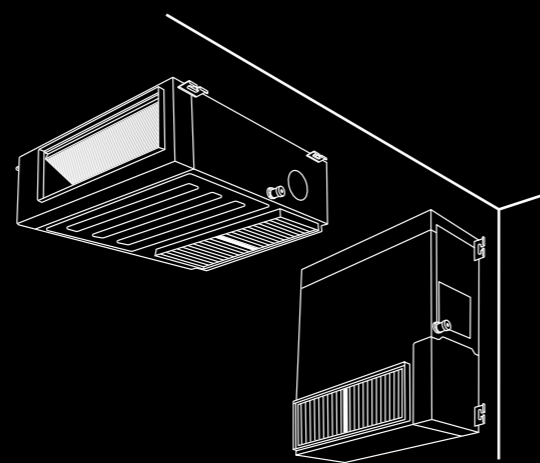

161

To rozwiązanie umożliwia np. montaż pod sufitem na płasko lub zabudować urządzenie w ścianie w pionie montując w niskiej ścianie lub ścianie pod oknem.

MONTAŻ W PIONIE

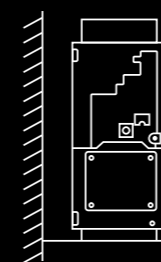

MONTAŻ W POZIOMIE

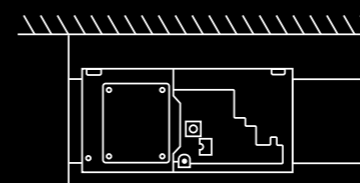

Zarządzanie strefowe klimatyzatorem Nevo

Sterowanie strefowe

AIRZONE zapewnia niezależną kontrolę temperatury w każdym pomieszczeniu m.in. dzięki termostatom, które współpracują z przepustnicami wyposażonymi w bezawaryjny siłownik sterujący. Każdy termostat posiada dodatkowo czujnik wilgotności względnej. AIRZONE umożliwia również integrację z systemem ogrzewania poprzez sterowanie głowicami termoelektrycznymi.

Przepustnice CPCC

Okrągły kanał z przepustnicą i napędem silnikowym 12 V, kontroluje przepływ powietrza dla danej strefy. Przepustnice dostępne są w trzech średnicach: 125 mm, 160 mm, 200 mm.

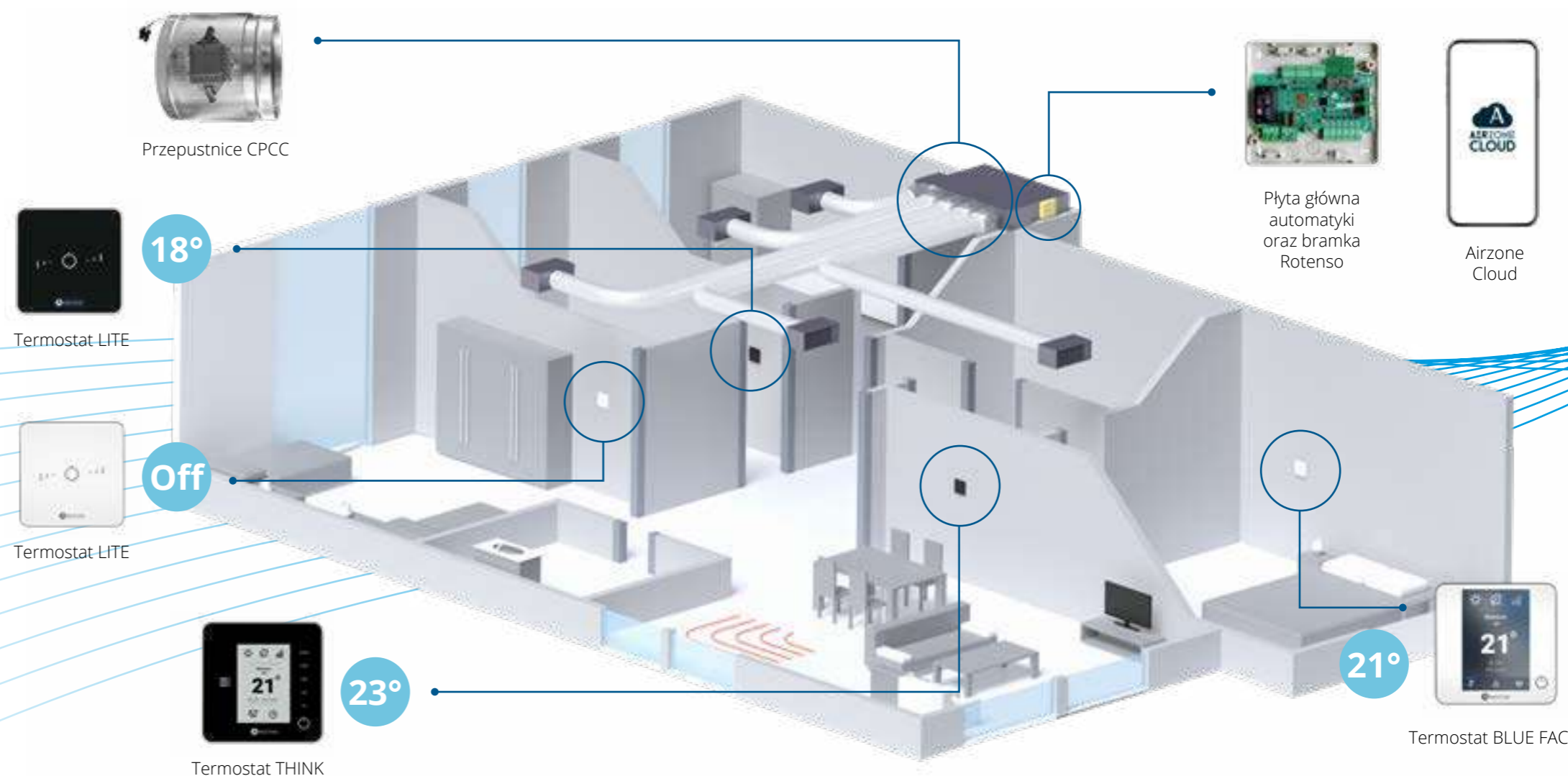

Niezależna kontrola temperatury

W każdej strefie umieszczamy jeden z trzech dostępnych dotykowych termostatów: BLUEFACE, THINK lub LITE. Każdy z nich dostępny w kolorach białym lub czarnym. Modele THINK oraz LITE dostępne są również w wersji bezprzewodowej.



Termostat **BLUE FACE**
 Termostat nadrzędny, przewodowy, z kolorowym, dotykowym wyświetlaczem o wielkości 3,5 cala.

Termostat **THINK**
 Termostat nadrzędny bezprzewodowy, z dotykowym wyświetlaczem typu e-papier.

Termostat **LITE**
 Prosty termostat kontroli temperatury strefy, przewodowy lub bezprzewodowy, bez wyświetlacza +/- 3°C.

Zarządzanie strefowe klimatyzatorem Nevo

Jednostki kanałowe Nevo w systemie SINGLE z AIRZONE

- Rozwiązanie estetyczne i minimalistyczne, bez montażu urządzeń w pomieszczeniach.
- Centralizowana konserwacja.
- Moc klimatyzatora precyzyjnie dostosowana do zapotrzebowania na grzanie i chłodzenie.

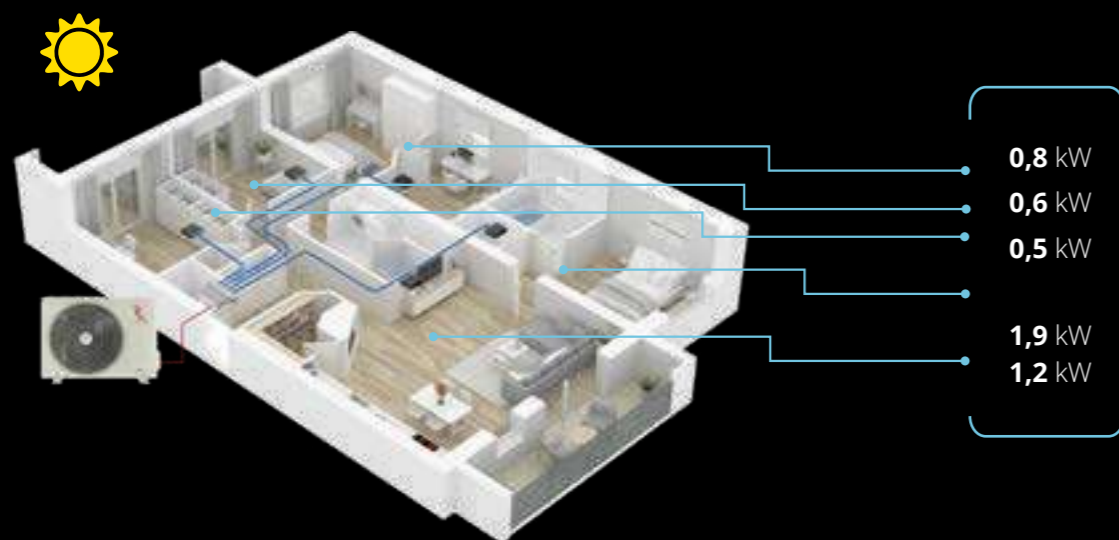

5 kW

Precyzyjnie dobrana moc jednostki wewnętrznej względem sumarycznego całkowitego zapotrzebowania na moc.

Jednostki ścienne w systemie MULTI

- Sprzęt o wyższej wydajności niż zapotrzebowanie.
- Większe pobory energii.
- Większa ilość jednostek wewnętrznych.
- Potrzeba większej ilości przestrzeni.

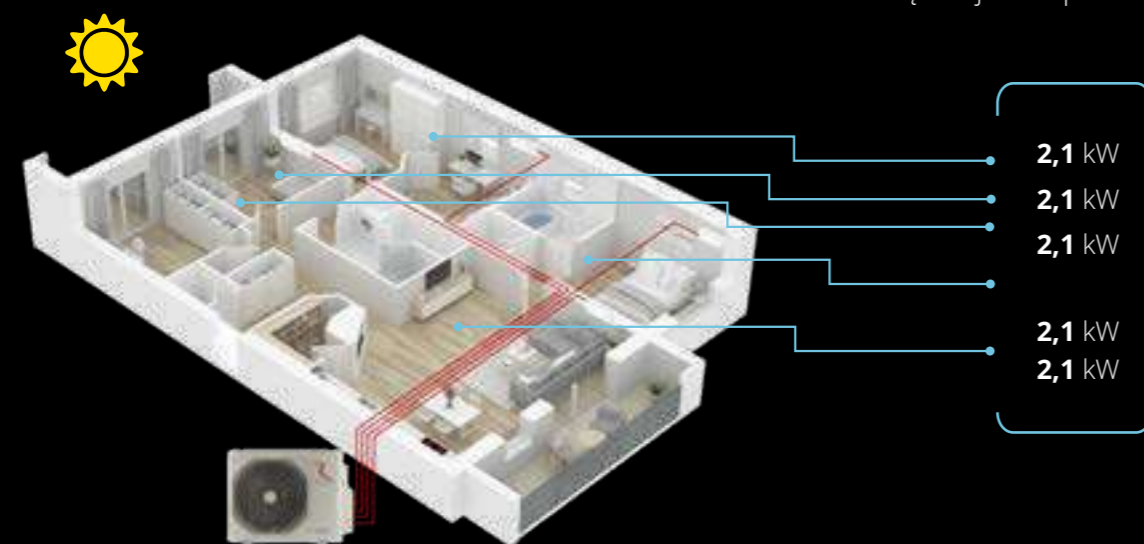

10,5 kW

Minimalna moc jednostek wewnętrznych większa od rzeczywistego zapotrzebowania.

Nevo

2,1 -15,2 kW

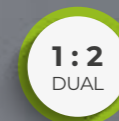
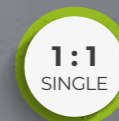

S-LINE



Cechy urządzenia

SKY inverter Digital DC Inverter SKY®	Automatyczne oczyszczanie iClean ⁽¹⁾	Filtr elektrostatyczny HD iAIR	Tryb turbo eMOTO ⁽¹⁾	Szeroki kąt nawiewu eMOTO	System kontroli nawiewu eMOTO	Tryb Eco eMOTO ⁽¹⁾	Funkcja SMART Wi-Fi
Port SMART sterownika przewodowego	Pilot bezprzewodowy ⁽²⁾	Sterownik przewodowy	Tryb SMART Follow	Funkcja ogrzewania SMART 8°C ⁽¹⁾	Pamięć autorestartu	Antykorozyjne pozłacane lamele	Grzałka tacy ociekowej
Grzałka karteru sprężarki	Tryb ciszy	Programator czasowy	Chłodzenie w niskiej temp. zewn. -15°C	Grzanie w niskiej temp. zewn. -20°C ⁽¹⁾	2-stronne odprowadzenie skroplin	Funkcja autodiagnozy	Funkcja snu
Wbudowana pompka skroplin	Świeże powietrze ⁽²⁾	Wyjście zdalne wł./wył.	Wyjście alarmowe	Wyjście pod sterownik tygodniowy	Wyjście pod sterownik centralny	Regulowane ciśnienie statyczne	Dodatkowy nawiew powietrza ⁽²⁾
Synchronizacja - praca symultaniczna ⁽²⁾	BMS Modbus ⁽²⁾	BMS Bacnet ⁽²⁾	Zaciąg powietrza tył / dół	Odbiornik IrDA dla pilota	Montaż pion / poziom ⁽³⁾		

1. Funkcja niedostępna w systemie Multi Split. 2. Funkcja dostępna jako opcja. 3. Za wyjątkiem modeli 2,1-3,5 kW.

Specyfikacja techniczna

Model				Nevo 2,1 kW	Nevo 2,6 kW	Nevo 3,5 kW	Nevo 5,3 kW	Nevo 7,1 kW
Wydajność	Chłodzenie	Nom. (Min. - Maks.)	W	2051	2638	3517 (528-3908)	5275 (1319-6154)	7092 (3224-7913)
Pobór mocy		Nom. (Min. - Maks.)	W	-	-	1164 (155-1465)	1590 (360-2130)	2280 (750-2860)
Prąd pracy		Nom. (Min. - Maks.)	A	-	-	5,1 (0,7-6,4)	6,9 (1,6-9,3)	9,9 (3,3-12,4)
Wydajność	Grzanie	Nom. (Min. - Maks.)	W	2345	2931	3810 (996-4467)	6008 (1495-6301)	7972 (2784-8558)
Pobór mocy		Nom. (Min. - Maks.)	W	-	-	1285 (302-1423)	1615 (500-1850)	2000 (640-2500)
Prąd pracy		Nom. (Min. - Maks.)	A	-	-	5,6 (1,3-6,2)	7,0 (2,2-8)	8,7 (2,8-10,9)
Rodzaj rewersyjnej pompy ciepła				powietrze-powietrze	powietrze-powietrze	powietrze-powietrze	powietrze-powietrze	powietrze-powietrze
Obciążenie chłodnicze			kW	-	-	3,5	5,3	7,1
SEER			W/W	-	-	6,5	6,5	6,6
Klasa wydajności energetycznej - chłodzenie				-	-	A++	A++	A++
Roczne zużycie energii - chłodzenie			kWh/a	-	-	189	285	377
Obciążenie cieplne (Tbiv -7°C)			kW	-	-	2,7	4,3	5,6
SCOP			W/W	-	-	4,1	4,1	4,2
Klasa wydajności energetycznej - grzanie				-	-	A+	A+	A+
Roczne zużycie energii - grzanie			kWh/a	-	-	922	1468	1867
Osuszanie			l/h	-	-	1,2	1,9	1,9
Maksymalne zużycie energii			W	-	-	1850	2950	3700
Maksymalny prąd pracy			A	-	-	8	12,8	16,1

Jednostka wewnętrzna				N21Xi	N26Xi	N35Xi	N50Xi	N70Xi
Kod produktu EAN				5905567606120	5905567606137	5905567606144	5905567606151	5905567606168
Prędkość wentylatora	T / W / Ś / N	obr/min	1100 / 1070 / 1030 / 950	1130 / 1080 / 1047 / 965	1140 / 1090 / 1052 / 975	1000 / 950 / 900 / 800	950 / 905 / 850 / 750	
Przepływ powietrza	T / W / Ś / N	m³/h	610 / 560 / 530 / 420	620 / 575 / 540 / 450	660 / 605 / 570 / 470	900 / 855 / 780 / 650	1200 / 1110 / 1000 / 700	
Poziom ciśnienia akustycznego	T / W / Ś / N	dB(A)	34 / 33 / 32 / 30	34,5 / 33 / 32 / 31	35 / 33 / 32 / 31	36,5 / 34 / 33 / 31	33,5 / 32,5 / 32 / 31	
Poziom mocy akustycznej		dB(A)	52	52	52	53	56	
Pobór mocy		W	80	80	80	80	165	
Prąd pracy		A	0,3	0,3	0,3	0,3	0,7	
ESP - sprzęż dyspozycyjny	Standardowy	Pa	25	25	25	25	25	
	Zakres	Pa	0 - 80	0 - 80	0 - 100	0 - 160	0 - 160	
Wymiary netto	S × G × W	mm	700 × 506 × 200	700 × 506 × 200	700 × 506 × 200	700 × 750 × 245	1000 × 750 × 245	
Wymiary brutto	S × G × W	mm	860 × 540 × 285	860 × 540 × 285	860 × 540 × 285	925 × 850 × 298	1225 × 860 × 304	
Waga netto / Waga brutto		kg	16,6 / 19,8	16,6 / 19,8	16,6 / 19,8	24,4 / 29	31,8 / 37,2	
Odpływ skroplin		mm	25	25	25	25	25	

Jednostka zewnętrzna				UO35Xo	UO50Xo	UO70Xo		
Kod produktu EAN				-	-	-		
Prędkość wentylatora				W / Ś / N	obr/min	780 / 675 / 600	760 / 715 / 650	830 / 700 / 550
Maksymalny przepływ powietrza					m³/h	2200	2100	3500
Poziom ciśnienia akustycznego					dB(A)	55,5	59	60
Poziom mocy akustycznej					dB(A)	62	62	69
Wymiary netto	S × G × W	mm	-	-	765 × 303 × 555	805 × 330 × 554	890 × 342 × 673	
Wymiary brutto	S × G × W	mm	-	-	887 × 337 × 610	915 × 370 × 615	995 × 398 × 740	
Rozstaw mocowań	S × G	(mm)	-	-	452 × 286	511 × 317	663 × 348	
Waga netto / Waga brutto		kg	-	-	26,6 / 29,0	32,5 / 35,2	41,9 / 45,2	

Czynnik chłodniczy	Typ		-	-	R32	R32	R32	
	GWP		-	-	675	675	675	
	Ilość (do 5mb)	kg	-	-	0,72	1,15	1,4	
		TCO ₂ eq	-	-	0,49	0,78	0,95	
Ilość (pow. 5mb)	g/mb	-	-	12	12	24		
	Przyłącza rur		Ciecz / Gaz	mm(cale)	Φ6,35 / Φ9,52 (1/4" / 3/8")	Φ6,35 / Φ9,52 (1/4" / 3/8")	Φ6,35 / Φ12,7 (1/4" / 1/2")	Φ9,52 / Φ15,9 (3/8" / 5/8")
Maksymalna długość instalacji			m	-	-	25	30	50
Maksymalna różnica poziomów			m	-	-	10	20	25
Typ sprężarki				-	-	Rotacyjna DC	Rotacyjna DC	Rotacyjna DC
Zasilanie jednostka zewnętrzna			V-Hz, Ø	220-240-50, 1f	220-240-50, 1f	220-240-50, 1f	220-240-50, 1f	220-240-50, 1f
Zabezpieczenie			A	-	-	C10	C16	C16
Przewody zasilające: jednostka zewnętrzna			il. × mm ²	Dane w HIRO	Dane w HIRO	3 × 1,5	3 × 2,5	3 × 2,5
Przewody sterujące i zasilające: jedn. zewn. - wewn.			il. × mm ²	4 × 1	4 × 1	4 × 1	4 × 1	4 × 1
Zakres pracy w pomieszczeniu (Chłodzenie / Grzanie)			°C	16-32 / 0-30	16-32 / 0-30	16-32 / 0-30	16-32 / 0-30	16-32 / 0-30
Zakres pracy na zewnątrz (Chłodzenie / Grzanie)			°C	-	-	-15-50 / -20-24	-15-50 / -20-24	-15-50 / -20-24

Kompatybilność z systemami			
1:1 SINGLE			•
1:2 DUAL			•
1:X MULTI S-LINE	•	•	•
1:X MULTI N-LINE			

T - Turbo; W - Wysoki; Ś - Średni; N - Niski
Dla jednostki N70Xi o przyłączach Ø9.52 (3/8") i Ø15.9 (5/8") w układach MULTI konieczna redukcja przy jednostce zewnętrznej na Ø6.35 (1/4") i Ø12.7 (1/2")

Specyfikacja techniczna

Model				Nevo 8,8 kW	Nevo 10,6 kW	Nevo 12,1 kW	Nevo 14,1 kW	Nevo 15,2 kW
Wydajność	Chłodzenie	Nom. (Min. - Maks.)	W	8792 (2227-9964)	10551 (2726-11723)	12104 (2931-12309)	14067 (3517-14947)	15240 (4103-17291)
Pobór mocy		Nom. (Min. - Maks.)	W	2800 (190-3450)	3900 (890-4200)	4000 (680-4500)	4700 (810-6150)	5250 (1030-6650)
Prąd pracy		Nom. (Min. - Maks.)	A	12,2 (0,8-15)	6,6 (1,5-7,1)	17,4 (3-19,6)	7,9 (1,4-10,4)	8,9 (1,7-11,2)
Wydajność	Grzanie	Nom. (Min. - Maks.)	W	9378 (2696-9994)	11723 (2784-12837)	13481 (3370-14067)	16119 (4103-17291)	17584 (4396-20515)
Pobór mocy		Nom. (Min. - Maks.)	W	2400 (430-2550)	3300 (780-4000)	3550 (750-4100)	4600 (950-5700)	5150 (950-6600)
Prąd pracy		Nom. (Min. - Maks.)	A	10,4 (1,9-11,1)	5,6 (1,3-6,8)	15,4 (3,3-17,8)	7,8 (1,6-9,6)	8,7 (1,6-11,1)
Rodzaj rewersyjnej pompy ciepła				powietrze-powietrze	powietrze-powietrze	powietrze-powietrze	powietrze-powietrze	powietrze-powietrze
Obciążenie chłodnicze			kW	8,8	10,6	12,1	14,0	15,3
SEER			W/W	6,6	6,1	6,1	6,1	6,1
Klasa wydajności energetycznej - chłodzenie				A++	A++	A++	A++	A++
Roczne zużycie energii - chłodzenie			kWh/a	467	608	1190	1377	1505
Obciążenie cieplne (Tbiv -7°C)			kW	8,0	8,8	9,5	11,5	12,5
SCOP			W/W	4,2	4,0	4,1	4,0	4,0
Klasa wydajności energetycznej - grzanie				A+	A+	A+	A+	A+
Roczne zużycie energii - grzanie			kWh/a	2667	3080	3244	4025	4375
Osuszanie			l/h	3,0	3,8	4,2	5,1	5,8
Maksymalne zużycie energii			W	4500	5000	5000	7300	7500
Maksymalny prąd pracy			A	19,5	8,4	21,7	12,3	12,7

Jednostka wewnętrzna				N90Xi	N100Xi	N120Xi	N140Xi	N160Xi
Kod produktu EAN				5905567606175	5905567606182	5905567606199	5905567606205	5905567606212
Prędkość wentylatora	T / W / Ś / N	obr/min	1180 / 1100 / 1040 / 910	1120 / 1000 / 940 / 880	1350 / 1230 / 1180 / 1110	1350 / 1230 / 1180 / 1110	910 / 855 / 760 / 690	
Przepływ powietrza	T / W / Ś / N	m³/h	1500 / 1330 / 1200 / 900	1700 / 1400 / 1230 / 1100	2000 / 1700 / 1480 / 1300	2000 / 1700 / 1480 / 1300	2200 / 1900 / 1710 / 1500	
Poziom ciśnienia akustycznego	T / W / Ś / N	dB(A)	39 / 37 / 36 / 35	40 / 37 / 35 / 34	39 / 37,5 / 37 / 36	43,5 / 41,5 / 40,5 / 39,5	44,5 / 43 / 42 / 41,5	
Poziom mocy akustycznej		dB(A)	60	62	62	65	66	
Pobór mocy		W	165	400	400	400	400	
Prąd pracy		A	0,7	1,7	1,7	1,7	1,7	
ESP - sprzęż dyspozycyjny	Standardowy	Pa	37	37	50	50	50	
	Zakres	Pa	0 - 160	0 - 160	0 - 160	0 - 160	0 - 160	
Wymiary netto	S × G × W	mm	1000 × 750 × 245	1200 × 750 × 245	1200 × 750 × 245	1200 × 750 × 245	1200 × 750 × 300	
Wymiary brutto	S × G × W	mm	1225 × 860 × 304	1425 × 860 × 304	1425 × 860 × 304	1425 × 860 × 304	1425 × 860 × 354	
Waga netto / Waga brutto		kg	32,7 / 38,3	38,4 / 44,4	40,6 / 46,1	40,4 / 46,8	42,9 / 49,1	
Odpływ skroplin		mm	25	25	25	25	25	

Jednostka zewnętrzna				UO90Xo	UO100Xo	UO120Xo	UO140Xo	UO160Xo		
Kod produktu EAN				5905567613067	5905567601583	5905567601590	5905567606427	5905567606434		
Prędkość wentylatora				W / Ś / N	obr/min	900 / 750 / 550	950 / 850 / 700	950 / 830 / 750	850 / 600 / 400	850 / 600 / 400
Maksymalny przepływ powietrza					m³/h	3800	4000	4000	7500	7500
Poziom ciśnienia akustycznego					dB(A)	60	65	63,5	64,5	65
Poziom mocy akustycznej					dB(A)	70	70	71	73	74
Wymiary netto	S × G × W	mm	946 × 410 × 810	946 × 410 × 810	946 × 410 × 810	980 × 375 × 975	980 × 375 × 975	980 × 375 × 975		
Wymiary brutto	S × G × W	mm	1090 × 500 × 885	1090 × 500 × 885	1090 × 500 × 885	1145 × 500 × 1080	1145 × 500 × 1080	1145 × 500 × 1080		
Rozstaw mocowań	S × G	(mm)	673 × 403	673 × 403	673 × 403	615 × 397	615 × 397	615 × 397		
Waga netto / Waga brutto		kg	51 / 55,7	80,5 / 85	71,0 / 75,0	92 / 107	92 / 107	92 / 107		

Czynnik chłodniczy	Typ		-	-	R32	R32	R32	
	GWP		-	-	675	675	675	
	Ilość (do 5mb)	kg	-	-	1,8	2,4	2,8	
		TCO ₂ eq	-	-	1,22	1,62	1,89	
Ilość (pow. 5mb)	g/mb	-	-	24	24	24		
	Przyłącza rur		Ciecz / Gaz	mm(cale)	Φ9,52 / Φ15,9 (3/8" / 5/8")	Φ9,52 / Φ15,9 (3/8" / 5/8")	Φ9,52 / Φ15,9 (3/8" / 5/8")	Φ9,52 / Φ15,9 (3/8" / 5/8")
Maksymalna długość instalacji			m	50	75	75	75	
Maksymalna różnica poziomów			m	25	30	30	30	
Typ sprężarki				Rotacyjna DC	Rotacyjna DC	Rotacyjna DC	Rotacyjna DC	Rotacyjna DC
Zasilanie jednostka zewnętrzna			V-Hz, Ø	220-240-50, 1f	380-420-50, 3f	220-240-50, 1f	380-420-50, 3f	380-420-50, 3f
Zabezpieczenie			A	C20	C10/3	C25	C16/3	C16/3
Przewody zasilające: jednostka zewnętrzna			il. × mm ²	3 × 2,5	5 × 2,5	3 × 2,5	5 × 2,5	5 × 2,5
Przewody sterujące i zasilające: jedn. zewn. - wewn.			il. × mm ²	4 × 1	4 × 1	4 × 1	4 × 1	4 × 1
Zakres pracy w pomieszczeniu (Chłodzenie / Grzanie)			°C	16-32 / 0-30	16-32 / 0-30	16-32 / 0-30	16-32 / 0-30	16-32 / 0-30
Zakres pracy na zewnątrz (Chłodzenie / Grzanie)			°C	-15-50 / -20-24	-15-50 / -20-24	-15-50 / -20-24	-15-50 / -20-24	-15-50 / -20-24

Kompatybilność z systemami			
1:1 SINGLE			•
1:2 DUAL			•
1:X MULTI S-LINE			
1:X MULTI N-LINE			

T - Turbo; W - Wysoki; Ś - Średni; N - Niski
Dla jednostki N70Xi o przyłączach Ø9.52 (3/8") i Ø15.9 (5/8") w układach MULTI konieczna redukcja przy jednostce zewnętrznej na Ø6.35 (1/4") i Ø12.7 (1/2")

WE ARE COMFORT

168

Technologia, którą pokochasz!
Agregaty Multi Rotenso HIRO
pozwalają budować systemy
klimatyzacji w różnych
konfiguracjach, które będą
optymalnie dopasowane
dla każdej nieruchomości.



WE ARE **FUTURE**



Nowe linie produktowe klimatyzacja Multi Split S-Line & N-Line

Bogata oferta jednostek wewnętrznych o różnych możliwościach sprawia, że system klimatyzacji multi split można ściśle dopasować do inwestycji. Dzięki temu spełnia on wszystkie oczekiwania i zapewnia pożądaną efektywność.

S-Line



N-Line



S-LINE

Jednostki wewnętrzne superior linii S dają możliwość tworzenia różnorodnych kombinacji z kompatybilnymi klimatyzatorami linii S.

Są specjalnie dedykowane do ogrzewania w nawet bardzo niskiej temperaturze -22°C. Pozwalają podłączyć aż do 5 jednostek wewnętrznych i cechują się wysokimi parametrami pracy. Posiadają też grzałkę tacy ociekowej SMART oraz grzałkę karteru sprężarki.

Klimatyzatory MULTI S-Line

Agregat premium superior Rotenso Hiro S-Line daje Ci nieskrępowaną możliwość wyboru i tworzenia niezliczonej ilości kombinacji z kompatybilnymi klimatyzatorami linii S:
Mirai, Versu, Revio, Imoto, Ukura, Aneru, Nevo, Jato, Tenji.

- Linia urządzeń superior „S”
- Szeroki typoszereg urządzeń
- Do 5 jednostek wewnętrznych
- Dedykowany do grzania
- Grzałka tacy ociekowej SMART
- Grzałka karteru sprężarki
- Grzanie przy -22°C

N-LINE

Kompaktowe urządzenia normal linii N umożliwiają tworzenie systemów klimatyzacji złożonych z jednej jednostki zewnętrznej i aż do 5 kompatybilnych jednostek wewnętrznych.

Skutecznie chłodzą pomieszczenia, ale zostały też przystosowane do ogrzewania nawet w temperaturze -20° C. Wyposażono je w grzałkę tacy ociekowej.

Klimatyzatory MULTI N-Line

Agregat kompakt normal Rotenso Hiro N-Line daje Ci nieskrępowaną możliwość wyboru i tworzenia niezliczonej ilości kombinacji z kompatybilnymi klimatyzatorami linii N:
Teta, Elis, Roni, Aneru AN.

- Linia urządzeń normal „N”
- Do 5 jednostek wewnętrznych
- Dedykowany do grzania
- Grzałka tacy ociekowej
- Grzanie przy -20°C



Agregat Hiro S

Agregat Rotenso Hiro S-Line pozwoli ci stworzyć idealny klimat bez kompromisów!

Agregat premium superior Rotenso Hiro S-Line daje Ci nieskrępowaną możliwość wyboru i tworzenia niezliczonej ilości kombinacji z kompatybilnymi klimatyzatorami linii S, pozwalając dostosować system do Twoich potrzeb umożliwiając przyłączenie nawet do 5 jednostek wewnętrznych S line: ściennych, kasetonowych, kanałowych, konsolowych lub przypodłogowo-podsufitowych. To Ty wybierasz!

Nowoczesna i wydajna jednostka zewnętrzna dostępna aż w 9 wariantach jednostek zewnętrznych (od 4,1 kW do 12,3 kW).

Wbudowany inteligentny pakiet pracy całorocznej umożliwia sprawną, energooszczędną pracę nawet jako jedyne źródło ciepła.



AGREGAT WYPOSAŻONY JEST
W GRZAŁKĘ TACY OCIEKOWEJ
I GRZAŁKĘ KARTERU SPRĘŻARKI

HIRO S



Linia urządzeń
Premium S

Linia klimatyzatorów premium superior S-Line to unikalne połączenie wydajności, niezawodności i energooszczędności.



Kompatybilność
z jednostkami S-Line

Kompatybilność z jednostkami S-Line:
Mirai, Versu, Revio, Imoto, Ukura, Aneru, Nevo, Jato, Tenji.



Do 5 jednostek
wewnętrznych

Agregat Rotenso Hiro S umożliwia przyłączenie do pięciu jednostek wewnętrznych (w zależności od modelu).



Grzałka
tacy ociekowej

Zastosowana grzałka tacy ociekowej SMART może szybko stopić i usunąć śnieg oraz lód z wnętrza jednostki zewnętrznej, zapewniając stabilność pracy urządzenia.



Grzanie przy
temp. zewn. -22°C

Zastosowana technologia umożliwia sprawną pracę klimatyzatora nawet w ekstremalnych warunkach pogodowych. Klimatyzator skutecznie ogrzeje pomieszczenie nawet przy niskich temperaturach zewnętrznych.



Grzałka
karteru sprężarki

Grzałka karteru sprężarki przygotowuje ją do bezawaryjnego i efektywnego działania w trybie grzania wtedy, kiedy tego potrzebujesz, zapewniając długotrwałą niezawodność przez długie lata.

Hiro S

4,1 - 12,3 kW



S-LINE



Cechy urządzenia



Digital DC Inverter SKY®



Pamięć autorestartu

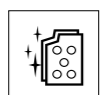

Antykorozyjne pozłacane lamele

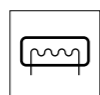

Grzałka tacy ociekowej



Grzałka karteru sprężarki



Chłodzenie w niskiej temp. zewn. -15°C



Grzanie w niskiej temp. zewn. -22°C



Funkcja autodiagnozy



Tablice konfiguracji agregatu **HIRO S** znajdziesz na stronie rotenso.com

Do 5 urządzeń wewnętrznych

Agregat Rotenso Hiro S umożliwia przyłączenie do pięciu jednostek wewnętrznych (w zależności od modelu):



H40Xm2	H50Xm2	H50Xm3	H60Xm3	H70Xm3	H80Xm4	H100Xm4	H120Xm5
do 2 jedn. wewn.	do 2 jedn. wewn.	do 3 jedn. wewn.	do 3 jedn. wewn.	do 3 jedn. wewn.	do 4 jedn. wewn.	do 4 jedn. wewn.	do 5 jedn. wewn.

Jednostki wewnętrzne kompatybilne w systemie S-Line

Jednostka wewnętrzna	2,1 kW	2,6 - 2,7 kW		3,5 kW	4,8 - 5,3 kW		7,0 - 7,3 kW	
MIRAI Sienne	-	M26Xi		M35Xi				
VERSU MIRROR NEW [R15] Sienne	-	VM26Xi		VM35Xi		VM50Xi		
VERSU PURE Sienne	-	VP26Xi		VP35Xi		VP50Xi		
VERSU CLOTH STONE Sienne	-	VCS26Xi		VCS35Xi		VCS50Xi		
VERSU CLOTH CARAMEL Sienne	-	VCC26Xi		VCC35Xi		VCC50Xi		
VERSU MIRROR [R14] Sienne	-	VM26Xi		VM35Xi				
VERSU SILVER Sienne	-	VS26Xi		VS35Xi				
REVIO Sienne	-	RO26Xi		RO35Xi		RO50Xi		RO70Xi
IMOTO Sienne	I21Xi		I26Xi		I35Xi		I50Xi	
UKURA Sienne	U21Xi		U26Xi		U35Xi		U50Xi	
TENJI CC Kasetonowe 360° 620 x 620	T21Xi		T26Xi		T35Xi		T50Xi	
TENJI CS Kasetonowe 360° 950 x 950								T70Xi
JATO Przepodłogowo-podsufitowe						J50Xi		J70Xi
NEVO Kanałowe	N21Xi		N26Xi		N35Xi		N50Xi	
ANERU Konsolowe			A26Xi		A35Xi		A50Xi	

Cicha praca

Unikalna konstrukcja jednostki Rotenso Hiro S minimalizuje powstające podczas pracy vibracje ruchomych elementów, dzięki czemu poziom hałasu został skutecznie zredukowany.



Cichy jak szum lasu



Specyfikacja techniczna

Model				Hiro S 4,1 kW	Hiro S 5,3 kW	Hiro S 5,3 kW	Hiro S 6,2 kW	
Wydajność	Chłodzenie	Nom. (Min. - Maks.)	W	4102 (965-5650)	5275 (970-6520)	5275 (970-6630)	6154 (1164-7650)	
Pobór mocy		Nom. (Min. - Maks.)	W	1270 (120-1650)	1630 (125-2000)	1630 (125-2070)	1900 (125-2240)	
Prąd pracy		Nom. (Min. - Maks.)	A	5,5 (0,5-7,2)	7,1 (0,5-8,7)	7,1 (0,5-9,0)	8,3 (0,5-9,7)	
Wydajność	Grzanie	Nom. (Min. - Maks.)	W	4396 (1030-6221)	5568 (1030-7000)	5568 (1030-7100)	6448 (1580-7950)	
Pobór mocy		Nom. (Min. - Maks.)	W	1200 (250-1620)	1500 (250-1670)	1500 (250-1780)	1770 (250-2682)	
Prąd pracy		Nom. (Min. - Maks.)	A	5,2 (1,1-7,0)	6,5 (1,1-7,3)	6,5 (1,1-7,7)	7,7 (1,1-8,6)	
Rodzaj rewersyjnej pompy ciepła				powietrze-powietrze	powietrze-powietrze	powietrze-powietrze	powietrze-powietrze	
Obciążenie chłodnicze			kW	4,1	5,3	5,3	6,1	
SEER			W/W	6,8	6,3	6,8	6,3	
Klasa wydajności energetycznej - chłodzenie				A++	A++	A++	A++	
Roczne zużycie energii - chłodzenie			kWh/a	211	294	273	339	
Obciążenie cieplne (Tbiv -7°C)			kW	3,7	4,3	4,5	5,1	
SCOP			W/W	4,0	4,0	4,0	4,1	
Klasa wydajności energetycznej - grzanie				A+	A+	A+	A+	
Roczne zużycie energii - grzanie			kWh/a	1295	1575	1575	1741	
Maksymalne zużycie energii			W	2750	3050	2760	3910	
Maksymalny prąd pracy			A	12,0	13,3	12,0	17,0	
Jednostka zewnętrzna				H40Xm2	H50Xm2	H50Xm3	H60Xm3	
Kod produktu EAN				5905567601620	5905567601637	5905567606069	5905567601644	
Prędkość wentylatora		W / Ś / N	obr/min	800 / 750 / 700	850 / 800 / 750	810 / 700 / 500	900 / 850 / 750	
Maksymalny przepływ powietrza			m³/h	2200	2200	2200	3000	
Poziom ciśnienia akustycznego			dB(A)	55	54	56	54	
Poziom mocy akustycznej			dB(A)	65	65	65	66	
Wymiary netto		S × G × W	mm	805 × 330 × 554	805 × 330 × 554	805 × 330 × 554	890 × 342 × 673	
Wymiary brutto		S × G × W	mm	920 × 380 × 615	920 × 380 × 615	950 × 380 × 615	1005 × 440 × 750	
Rozstaw mocowań		S × G	mm	511 × 317	511 × 317	511 × 317	663 × 348	
Waga netto / Waga brutto			kg	31,6 / 34,7	35,5 / 38,5	36,2 / 39,4	46,8 / 51,1	
Czynnik chłodniczy			Typ		R32	R32	R32	
			GWP		675	675	675	675
			Ilość fabryczna	kg	1,1 (do 15 mb)	1,25 (do 15 mb)	1,5 (do 22,5 mb)	1,5 (do 22,5 mb)
				TCO ₂ eq	0,74	0,84	1,01	1,01
Ilość dodatkowa		g/mb	12 (pow. 15 mb)	12 (pow. 15 mb)	12 (pow. 22,5 mb)	12 (pow. 22,5 mb)		
Przylączka rur		Ciecz / Gaz	mm(cale)	2 × Φ6,35 / Φ9,52 (2 × 1/4" / 3/8")	2 × Φ6,35 / Φ9,52 (2 × 1/4" / 3/8")	3 × Φ6,35 / Φ9,52 (3 × 1/4" / 3/8")	3 × Φ6,35 / Φ9,52 (3 × 1/4" / 3/8")	
Maks. ilość podłączonych jednostek wewn.			szt	2	2	3	3	
Maks. długość instalacji dla wszystkich jednostek wewn.			m	40	40	60	60	
Maks. długość instalacji dla 1 jednostki wewnętrznej			m	25	25	30	30	
Maks. różnica poziomów pomiędzy jednostką wewnętrzną i zewnętrzną		Jedn. zewn. wyżej niż jedn. wewn.	m	10	10	10	10	
		Jedn. zewn. niżej niż jedn. wewn.	m	15	15	15	15	
Maks. różnica poziomów pomiędzy jednostkami wewn.			m	10	10	10	10	
Typ sprężarki				Rotacyjna DC	Rotacyjna DC	Rotacyjna DC	Rotacyjna DC	
Rodzaj zasilania jednostki zewnętrznej			V-Hz, Ø	220-240~ 50, 1f	220-240~ 50, 1f	220-240~ 50, 1f	220-240~ 50, 1f	
Zabezpieczenie			A	C10	C10	C10	C16	
Przewody zasilające: jednostka zewnętrzna			il. × mm²	3 × 2,5	3 × 2,5	3 × 2,5	3 × 2,5	
Przewody sterujące i zasilające: jedn. zewn. - wewn.			il. × mm²	4 × 1,5	4 × 1,5	4 × 1,5	4 × 1,5	
Zakres pracy w pomieszczeniu (Chłodzenie / Grzanie)			°C	16~32 / 0~30	16~32 / 0~30	16~32 / 0~30	16~32 / 0~30	
Zakres pracy na zewnątrz (Chłodzenie / Grzanie)			°C	-15~50 / -22~24	-15~50 / -22~24	-15~50 / -22~24	-15~50 / -22~24	
Kompatybilność z systemami								
1:1 SINGLE								
1:2 DUAL								
1:X MULTI S-LINE								
1:X MULTI N-LINE								

W - Wysoki; Ś - Średni; N - Niski

Specyfikacja techniczna

Model				Hiro S 7,9 kW	Hiro S 8,2 kW	Hiro S 10,5 kW	Hiro S 12,3 kW	
Wydajność	Chłodzenie	Nom. (Min. - Maks.)	W	7912 (1158-8342)	8205 (1143-9948)	10550 (945-13800)	12308 (970-14740)	
Pobór mocy		Nom. (Min. - Maks.)	W	2450 (220-3120)	2500 (880-3130)	3270 (1260-4390)	3800 (1340-4268)	
Prąd pracy		Nom. (Min. - Maks.)	A	10,65 (1,0-13,6)	10,87 (3,8-13,6)	14,2 (5,5-19,1)	16,5 (5,8-18,6)	
Wydajność	Grzanie	Nom. (Min. - Maks.)	W	8206 (1795-8890)	8792 (1844-10655)	10550 (1855-14400)	12309 (1110-15540)	
Pobór mocy		Nom. (Min. - Maks.)	W	2200 (320-2840)	2400 (840-3000)	2880 (1050-3720)	3300 (1120-4150)	
Prąd pracy		Nom. (Min. - Maks.)	A	9,6 (1,4-12,3)	10,4 (3,7-13,0)	12,5 (4,6-16,2)	14,3 (4,9-18,0)	
Rodzaj rewersyjnej pompy ciepła				powietrze-powietrze	powietrze-powietrze	powietrze-powietrze	powietrze-powietrze	
Obciążenie chłodnicze			kW	7,9	8,2	10,5	12,3	
SEER			W/W	6,3	7,0	6,5	6,1	
Klasa wydajności energetycznej - chłodzenie				A++	A++	A++	A++	
Roczne zużycie energii - chłodzenie			kWh/a	439	410	565	706	
Obciążenie cieplne (Tbiv -7°C)			kW	5,3	6,5	9,2	9,5	
SCOP			W/W	4,1	4,0	4,0	3,8	
Klasa wydajności energetycznej - grzanie				A+	A+	A+	A	
Roczne zużycie energii - grzanie			kWh/a	1810	2275	3226	3500	
Maksymalne zużycie energii			W	4100	4150	4600	4700	
Maksymalny prąd pracy			A	17,8	18,0	20,0	20,4	
Jednostka zewnętrzna				H70Xm3	H80Xm4	H100Xm4	H120Xm5	
Kod produktu EAN				5905567601651	5905567601668	5905567601675	5905567601682	
Prędkość wentylatora		W / Ś / N	obr/min	900 / 850 / 750	1150 / 1050 / 900	900 / 750 / 600	900 / 750 / 600	
Maksymalny przepływ powietrza			m³/h	3000	3800	4000	3850	
Poziom ciśnienia akustycznego			dB(A)	55	61	62	64	
Poziom mocy akustycznej			dB(A)	68	67	68	69	
Wymiary netto		S × G × W	mm	890 × 342 × 673	946 × 410 × 810	946 × 410 × 810	946 × 410 × 810	
Wymiary brutto		S × G × W	mm	1005 × 440 × 750	1090 × 500 × 875	1090 × 500 × 865	1090 × 500 × 865	
Rozstaw mocowań		S × G	mm	663 × 348	673 × 403	673 × 403	673 × 403	
Waga netto / Waga brutto			kg	51,1 / 56,8	62,1 / 67,7	68,8 / 75,6	73,3 / 80,4	
Czynnik chłodniczy			Typ		R32	R32	R32	
			GWP		675	675	675	675
			Ilość fabryczna	kg	1,85 (do 22,5 mb)	2,1 (do 30 mb)	2,1 (do 30 mb)	2,9 (do 37,5 mb)
				TCO ₂ eq	1,25	1,42	1,42	1,96
Ilość dodatkowa		g/mb	12 (pow. 22,5 mb)	12 (pow. 30 mb)	12 (pow. 30 mb)	12 (pow. 37,5 mb)		
Przylączka rur		Ciecz / Gaz	mm(cale)	3 × Φ6,35 / Φ9,52 (3 × 1/4" / 3/8")	4 × Φ6,35 / 3 × Φ9,52 + 1 × Φ12,7 (4 × 1/4" / 3 × 3/8" + 1 × 1/2")	4 × Φ6,35 / 3 × Φ9,52 + 1 × Φ12,7 (4 × 1/4" / 3 × 3/8" + 1 × 1/2")	5 × Φ6,35 / 4 × Φ9,52 + 1 × Φ12,7 (5 × 1/4" / 4 × 3/8" + 1 × 1/2")	
Maks. ilość podłączonych jednostek wewn.			szt	3	4	4	5	
Maks. długość instalacji dla wszystkich jednostek wewn.			m	60	80	80	80	
Maks. długość instalacji dla 1 jednostki wewnętrznej			m	30	35	35	35	
Maks. różnica poziomów pomiędzy jednostką wewnętrzną i zewnętrzną		Jedn. zewn. wyżej niż jedn. wewn.	m	10	10	10	10	
		Jedn. zewn. niżej niż jedn. wewn.	m	15	15	15	15	
Maks. różnica poziomów pomiędzy jednostkami wewn.			m	10	10	10	10	
Typ sprężarki				Rotacyjna DC	Rotacyjna DC	Rotacyjna DC	Rotacyjna DC	
Rodzaj zasilania jednostki zewnętrznej			V-Hz, Ø	220-240~ 50, 1f	220-240~ 50, 1f	220-240~ 50, 1f	220-240~ 50, 1f	
Zabezpieczenie			A	C16	C16	C25	C25	
Przewody zasilające: jednostka zewnętrzna			il. × mm²	3 × 2,5	3 × 2,5	3 × 4,0	3 × 4,0	
Przewody sterujące i zasilające: jedn. zewn. - wewn.			il. × mm²	4 × 1,5	4 × 1,5	4 × 1,5	4 × 1,5	
Zakres pracy w pomieszczeniu (Chłodzenie / Grzanie)			°C	16~32 / 0~30	16~32 / 0~30	16~32 / 0~30	16~32 / 0~30	
Zakres pracy na zewnątrz (Chłodzenie / Grzanie)			°C	-15~50 / -22~24	-15~50 / -22~24	-15~50 / -22~24	-15~50 / -22~24	
Kompatybilność z systemami								
1:1 SINGLE								
1:2 DUAL								
1:X MULTI S-LINE								
1:X MULTI N-LINE								

W - Wysoki; Ś - Średni; N - Niski



Agregat Hiro N

Dzięki agregatom normal Rotenso Hiro N-Line możesz stworzyć rozwiązanie, które będzie ściśle dopasowane do Twojego domu i potrzeb.

Agregat kompakt normal Rotenso Hiro N-Line daje Ci nieskrępowaną możliwość wyboru i tworzenia niezliczonej ilości kombinacji z kompatybilnymi klimatyzatorami linii N, pozwalając dostosować system do Twoich potrzeb umożliwiając przyłączenie nawet do 5 jednostek wewnętrznych N-Line: ściennych lub konsolowych.

Nowoczesna i wydajna jednostka zewnętrzna dostępna aż w 5 wariantach jednostek (od 4,1 kW do 11,8 kW).

Wbudowana grzałka tacy ociekowej umożliwia sprawną pracę nawet jako jedyne źródło ciepła.



GRZAŁKA TACY OCIEKOWEJ



HIRO N



Linia urządzeń
Kompakt N

Dzięki agregatom normal Rotenso Hiro N-Line możesz stworzyć rozwiązanie, które będzie ściśle dopasowane do Twojego domu i potrzeb.



Kompatybilność
z jednostkami N-Line

Kompatybilność z jednostkami N-Line:
Teta, Elis, Roni, Aneru AN.



Do 5 jednostek
wewnętrznych

Agregat Rotenso Hiro N umożliwia przyłączenie do pięciu jednostek wewnętrznych (w zależności od modelu).



5 wariantów
jedn. zewnętrznych

Agregat Rotenso Hiro N występuje w 5 różnych wariantach i umożliwia przyłączenie do pięciu jednostek wewnętrznych (w zależności od modelu).



Grzanie przy
temp. zewn. -20°C

Zastosowana technologia umożliwia sprawną pracę klimatyzatora nawet w ekstremalnych warunkach pogodowych. Klimatyzator skutecznie ogrzeje pomieszczenie nawet przy niskich temperaturach zewnętrznych.



Grzałka
tacy ociekowej

Zastosowana grzałka tacy ociekowej może szybko stopić i usunąć śnieg oraz lód z wnętrza jednostki zewnętrznej, zapewniając stabilność pracy urządzenia.

Hiro N

4,1 - 11,8 kW

N-LINE



Jednostki wewnętrzne kompatybilne w systemie N-Line

Jednostka wewnętrzna	2,6 kW		3,4 - 3,6 kW		5,1 kW		6,8 - 6,9 kW	
TETA Ścienne	TA26Xi		TA35Xi					
TETA MIRROR Ścienne	TM26Xi		TM35Xi					
ELIS Ścienne	E26Xi		E35Xi		E50Xi			
ELIS SILVER Ścienne	ES26Xi		ES35Xi		ES50Xi			
RONI Ścienne	R26Xi		R35Xi		R50Xi			
ANERU AN Konsolowe			AN35Xi		AN50Xi			

Cechy urządzenia

180

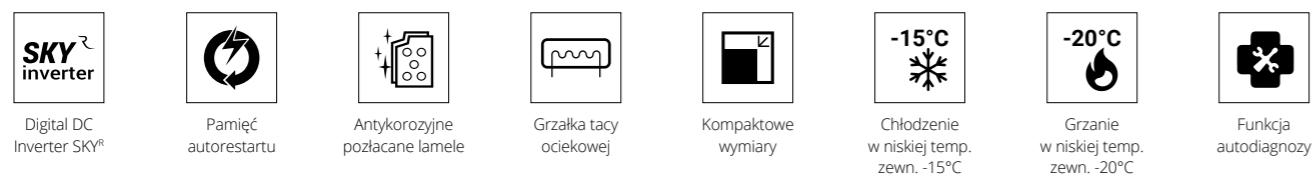

Tablice konfiguracji agregatu **HIRO N** znajdziesz na stronie rotenso.com

Do 5 urządzeń wewnętrznych

Agregat Rotenso Hiro N umożliwia przyłączenie do pięciu jednostek wewnętrznych (w zależności od modelu):



HN40xm2	HN50xm2	HN70xm3	HN90xm4	H120xm5
do 2 jedn. wewn.	do 2 jedn. wewn.	do 3 jedn. wewn.	do 4 jedn. wewn.	do 5 jedn. wewn.



181

Specyfikacja techniczna

Model				Hiro N 4,1 kW	Hiro N 5,1 kW	Hiro N 7,5 kW					
Wydajność	Chłodzenie	Nom. (Min. - Maks.)	W	4103 (1172-4836)	5099 (1231-5598)	7512 (1448-7929)					
Pobór mocy		Nom. (Min. - Maks.)	W	1269 (250-1660)	1545 (280-2050)	2445 (350-2850)					
Prąd pracy		Nom. (Min. - Maks.)	A	5,5 (1,1-7,2)	6,7 (1,2-8,9)	10,6 (1,5-12,4)					
Wydajność	Grzanie	Nom. (Min. - Maks.)	W	4308 (1260-5217)	5275 (1290-5744)	7913 (2239-8450)					
Pobór mocy		Nom. (Min. - Maks.)	W	1212 (230-1660)	1333 (280-2050)	2145 (420-2850)					
Prąd pracy		Nom. (Min. - Maks.)	A	5,0 (1,0-7,2)	5,8 (1,2-8,9)	9,3 (1,8-12,4)					
Rodzaj rewersyjnej pompy ciepła				powietrze-powietrze	powietrze-powietrze	powietrze-powietrze					
Obciążenie chłodnicze			kW	4,1	5,1	7,9					
SEER			W/W	6,1	6,1	6,1					
Klasa wydajności energetycznej - chłodzenie				A++	A++	A++					
Roczne zużycie energii - chłodzenie			kWh/a	235	293	453					
Obciążenie cieplne (Tbiv -7°C)			kW	3,6	4,0	5,6					
SCOP			W/W	4,0	4,0	4,0					
Klasa wydajności energetycznej - grzanie				A+	A+	A+					
Roczne zużycie energii - grzanie			kWh/a	1260	1400	1960					
Maksymalne zużycie energii			W	1660	2050	2850					
Maksymalny prąd pracy			A	7,2	8,9	12,4					
Jednostka zewnętrzna				HN40Xm2	HN50Xm2	HN70Xm3					
Kod produktu EAN				5905567606540	5905567606557	5905567606564					
Prędkość wentylatora		W / Ś / N	obr/min	1000 / 900 / 800	1000 / 900 / 800	850 / 750 / 700					
Maksymalny przepływ powietrza			m³/h	2600	2600	3000					
Poziom ciśnienia akustycznego			dB(A)	55	55	58					
Poziom mocy akustycznej			dB(A)	64	65	67					
Wymiary netto		S × G × W	mm	853 × 349 × 602	853 × 349 × 602	920 × 380 × 699					
Wymiary brutto		S × G × W	mm	890 × 385 × 628	890 × 385 × 628	960 × 400 × 732					
Rozstaw mocowań		S × G	mm	516 × 314	516 × 314	586 × 348					
Waga netto / Waga brutto			kg	29 / 31	31 / 33	42 / 45					
Czynnik chłodniczy				Typ		R32	R32	R32			
				GWP				675	675	675	
				Ilość fabryczna	kg	0,83 (do 10 mb)		1,1 (do 10 mb)		1,5 (do 15 mb)	
						TCO _{eq}		0,56		0,74	
Ilość dodatkowa		g/mb	15 (pow. 10 mb)		15 (pow. 10 mb)		15 (pow. 15 mb)				
Przylączka rur			Ciecz / Gaz	mm(cale)	2 × Ø6,35 / Ø9,52 (2 × 1/4" / 3/8")	2 × Ø6,35 / Ø9,52 (2 × 1/4" / 3/8")	3 × Ø6,35 / Ø9,52 (3 × 1/4" / 3/8")				
Maks. ilość podłączonych jednostek wewn.			szt	2		3					
Maks. długość instalacji dla wszystkich jednostek wewn.			m	30		45					
Maks. długość instalacji dla 1 jednostki wewnętrznej			m	15		15					
Maks. różnica poziomów pomiędzy jednostką wewnętrzną i zewnętrzną		Jedn. zewn. wyżej niż jedn. wewn.	m	10		10					
		Jedn. zewn. niżej niż jedn. wewn.	m	10		10					
Maks. różnica poziomów pomiędzy jednostkami wewn.			m	20		20					
Typ sprężarki				Rotacyjna DC		Rotacyjna DC					
Rodzaj zasilania jednostki zewnętrznej			V-Hz, Ø	220-240~ 50, 1f		220-240~ 50, 1f					
Zabezpieczenie			A	C10		C16					
Przewody zasilające: jednostka zewnętrzna			il. × mm²	3 × 2,5		3 × 2,5					
Przewody sterujące i zasilające: jedn. zewn. - wewn.			il. × mm²	4 × 1,0		4 × 1,0					
Zakres pracy w pomieszczeniu (Chłodzenie / Grzanie)			°C	16~32 / 0~30		16~32 / 0~30					
Zakres pracy na zewnątrz (Chłodzenie / Grzanie)			°C	-15~50 / -20~24		-15~50 / -20~24					
Kompatybilność z systemami											
1:1 SINGLE											
1:2 DUAL											
1:X MULTI S-LINE											
1:X MULTI N-LINE				●		●					

W - Wysoki; Ś - Średni; N - Niski

Specyfikacja techniczna

Model				Hiro N 9,4 kW	Hiro N 11,8 kW				
Wydajność	Chłodzenie	Nom. (Min. - Maks.)	W	9378 (1443-10439)	11809 (1554-13100)				
Pobór mocy		Nom. (Min. - Maks.)	W	2765 (410-3500)	3812 (730-5400)				
Prąd pracy		Nom. (Min. - Maks.)	A	12,0 (1,8-15,2)	16,6 (3,2-23,5)				
Wydajność	Grzanie	Nom. (Min. - Maks.)	W	9378 (2318-11290)	12309 (1782-13730)				
Pobór mocy		Nom. (Min. - Maks.)	W	2547 (510-3500)	3686 (800-5400)				
Prąd pracy		Nom. (Min. - Maks.)	A	11,1 (2,2-15,2)	16,1 (3,5-23,5)				
Rodzaj rewersyjnej pompy ciepła				powietrze-powietrze	powietrze-powietrze				
Obciążenie chłodnicze			kW	9,3	12,2				
SEER			W/W	6,1	6,1				
Klasa wydajności energetycznej - chłodzenie				A++	A++				
Roczne zużycie energii - chłodzenie			kWh/a	534	700				
Obciążenie cieplne (Tbiv -7°C)			kW	7,3	9,5				
SCOP			W/W	4,0	4,0				
Klasa wydajności energetycznej - grzanie				A+	A+				
Roczne zużycie energii - grzanie			kWh/a	2555	3325				
Maksymalne zużycie energii			W	3500	5400				
Maksymalny prąd pracy			A	15,2	23,5				
Jednostka zewnętrzna				HN90Xm4	HN120Xm5				
Kod produktu EAN				5905567606571	5905567606588				
Prędkość wentylatora		W / Ś / N	obr/min	850 / 750 / 700	900 / 800 / 700				
Maksymalny przepływ powietrza			m³/h	4000	4000				
Poziom ciśnienia akustycznego			dB(A)	60	60				
Poziom mocy akustycznej			dB(A)	70	70				
Wymiary netto		S × G × W	mm	990 × 340 × 910	990 × 340 × 910				
Wymiary brutto		S × G × W	mm	1030 × 430 × 950	1030 × 430 × 950				
Rozstaw mocowań		S × G	mm	600 × 375	600 × 375				
Waga netto / Waga brutto			kg	68 / 80	73 / 85				
Czynnik chłodniczy				Typ		R32	R32		
				GWP				675	675
				Ilość fabryczna	kg	2,2 (do 20 mb)		3,0 (do 25 mb)	
						TCO _{eq}		1,49	
Ilość dodatkowa		g/mb	15 (pow. 20 mb)		15 (pow. 25 mb)				
Przylączka rur			Ciecz / Gaz	mm(cale)	4 × Ø6,35 / Ø9,52 (4 × 1/4" / 3/8")	5 × Ø6,35 / Ø9,52 (5 × 1/4" / 3/8")			
Maks. ilość podłączonych jednostek wewn.			szt	4		5			
Maks. długość instalacji dla wszystkich jednostek wewn.			m	60		75			
Maks. długość instalacji dla 1 jednostki wewnętrznej			m	15		15			
Maks. różnica poziomów pomiędzy jednostką wewnętrzną i zewnętrzną		Jedn. zewn. wyżej niż jedn. wewn.	m	10		10			
		Jedn. zewn. niżej niż jedn. wewn.	m	10		10			
Maks. różnica poziomów pomiędzy jednostkami wewn.			m	20		20			
Typ sprężarki				Rotacyjna DC		Rotacyjna DC			
Rodzaj zasilania jednostki zewnętrznej			V-Hz, Ø	220-240~ 50, 1f		220-240~ 50, 1f			
Zabezpieczenie			A	C25		C25			
Przewody zasilające: jednostka zewnętrzna			il. × mm²	3 × 4,0		3 × 4,0			
Przewody sterujące i zasilające: jedn. zewn. - wewn.			il. × mm²	4 × 1,0		4 × 1,0			
Zakres pracy w pomieszczeniu (Chłodzenie / Grzanie)			°C	16~32 / 0~30		16~32 / 0~30			
Zakres pracy na zewnątrz (Chłodzenie / Grzanie)			°C	-15~50 / -20~24		-15~50 / -20~24			
Kompatybilność z systemami									
1:1 SINGLE									
1:2 DUAL									
1:X MULTI S-LINE									
1:X MULTI N-LINE				●		●			

W - Wysoki; Ś - Średni; N - Niski

WE ARE ROTENSO



Pamięta za Ciebie
o wszystkim, co ważne

Sterowniki bezprzewodowe

Sterowniki bezprzewodowe pozwalające na wygodną kontrolę pracy klimatyzatorów Rotenso. Wszystkie sterowniki posiadają szeroką gamę funkcji.



Nazwa funkcji	Nazwa przycisku	SETU	ANZU	FIRA	LINO	PAKO	DEFO	DEPO	GOTE	LEAF
Włącz/ Wyłącz	On / Off	●	●	●	●	●	●	●	●	●
Funkcja SMART Follow	Follow me / I feel	●	●	●	●	●	●	●	●	●
Ustawienia trybu pracy	Mode	●	●	●	●	●	●	●	●	●
Ustawienia czasu pracy	Timer	●	●	●	●	●	●	●	●	●
Ustawienia trybu pracy wentylatora	Fan speed	●	●	●	●	●	●	●	●	●
Ustawienia kierunku przepływu powietrza	Swing	●	●	●	●	●	●	●	●	●
Ustawienia temperatury	+ / - / ^ v	●	●	●	●	●	●	●	●	●
Wł./wyl. wyświetlacza na panelu	Display / LED	●	●	●	●	●	●	●	●	●
Tryb Turbo	Turbo	●	●	●	●	●	●	●	●	●
Tryb cichy	Silence	●	●	●	●	●	●	●	●	●
Tryb ciszy	Mute	●	●	●	●	●	●	●	●	●
Tryb snu	Sleep	●	●	●	●	●	●	●	●	●
Automatyczne falowanie żaluzji	Swing	●	●	●	●	●	●	●	●	●
Tryb 8°C	FP 8°C	●	●	●	●	●	●	●	●	●
Tryb 12°C	FP 12°C	●	●	●	●	●	●	●	●	●
Tryb Eco	Eco	●	●	●	●	●	●	●	●	●
Nawiew świeżego powietrza	Fresh Air	●	●	●	●	●	●	●	●	●
Niezależne sterowanie żaluzjami	Swing	●	●	●	●	●	●	●	●	●
Nawiew kaskady dolnej	Cascade DOWN	●	●	●	●	●	●	●	●	●
Nawiew kaskady górnej	Cascade UP	●	●	●	●	●	●	●	●	●
Funkcja SMART Eye Away	Breeze Away Mode	●	●	●	●	●	●	●	●	●
Funkcja SMART Eye Follow	Wind Follow	●	●	●	●	●	●	●	●	●
Funkcja SMART Eco Eye	Smart Eco Eye	●	●	●	●	●	●	●	●	●
Automatyczne oczyszczanie iAIR	Self clean	●	●	●	●	●	●	●	●	●
Automatyczne oczyszczanie iClean	Active clean	●	●	●	●	●	●	●	●	●
Super Jonizator iAIR	Fresh / Health	●	●	●	●	●	●	●	●	●
Lampa UV	Health	●	●	●	●	●	●	●	●	●
Automatyczne żaluzje 4D	HL / VL	●	●	●	●	●	●	●	●	●
Tryb Windless eMoto	Fan + Mute	●	●	●	●	●	●	●	●	●
Czujnik zmierzchu SMART	Led	●	●	●	●	●	●	●	●	●
Czujnik wilgotności	Humidity	●	●	●	●	●	●	●	●	●
Ustawienia tygodniowego czasu pracy	Week timer	●	●	●	●	●	●	●	●	●
Sterowanie symultaniczne do 16 jednostek	-	●	●	●	●	●	●	●	●	●
Blokowanie przycisków	Lock	●	●	●	●	●	●	●	●	●
Blokowanie pilota bezprzewodowego	RC lock	●	●	●	●	●	●	●	●	●
Kompatybilne modele										
MIRAI								● ⁽¹⁾		
FRESH										●
VERSU MIRROR R15, VERSU CLOTH, VERSU PURE				●						
VERSU MIRROR R14, SILVER			●							
REVO							●			
LUVE									●	
TETA, TETA MIRROR									●	
ELIS, ELIS SILVER									●	
IMOTO			●							
UKURA, UKURA H			●							
RONI									●	
TENJI CC									● ⁽¹⁾	
TENJI CS									● ⁽¹⁾	
ANERU, ANERU HP		●								
ANERU AN									●	
JATO		●								
NEVO		○								

● - wyposażenie standardowe; ○ - wyposażenie opcjonalne

1. Dotyczy modeli z rewizją R16 lub wyższą 2. Dotyczy modeli o rewizji R14 oraz R15 3. Dotyczy modeli o rewizji R15

Modemy sterowania Wi-Fi

Modem SMART Wi-Fi pozwala na wygodną zdalną kontrolę pracy klimatyzatorów Rotenso za pomocą tabletu lub smartfona zarówno w domu, jak i poza nim. Każda jednostka wewnętrzna wymaga użycia indywidualnego modułu. Wszystkie klimatyzatory możemy obsłużyć korzystając z jednej aplikacji dedykowanej do konkretnego modułu.



Nazwa funkcji	Nazwa przycisku	SMART WI-FI REF	SMART WI-FI T	SMART WI-FI SCREEN PCB	SMART WI-FI X	SMART WI-FI CAC	SAVA X WI-FI
Włącz/ Wyłącz	On / Off	●	●	●	●	●	●
Funkcja SMART Follow	Follow me / I feel	●	●	●	●	●	●
Ustawienia trybu pracy	Mode	●	●	●	●	●	●
Ustawienia czasu pracy	Timer	●	●	●	●	●	●
Ustawienia trybu pracy wentylatora	Fan speed	●	●	●	●	●	●
Ustawienia kierunku przepływu powietrza	Swing	●	●	●	●	●	●
Ustawienia temperatury	+ / - / ^ v	●	●	●	●	●	●
Wł./wyl. wyświetlacza na panelu	Display / LED	●	●	●	●	●	●
Tryb Turbo	Turbo	●	●	●	●	●	●
Tryb cichy	Silence / Buzzer	●	●	●	●	●	●
Tryb ciszy	Mute	●	●	●	●	●	●
Tryb snu	Sleep	●	●	●	●	●	●
Automatyczne falowanie żaluzji	Swing	●	●	●	●	●	●
Tryb 8°C	FP 8°C / Heater	●	●	●	●	●	●
Tryb 12°C	FP 12°C	●	●	●	●	●	●
Tryb Eco	Eco	●	●	●	●	●	●
Nawiew świeżego powietrza	Fresh Air	●	●	●	●	●	●
Niezależne sterowanie żaluzjami	Swing	●	●	●	●	●	●
Nawiew kaskady dolnej	Cascade DOWN	●	●	●	●	●	●
Nawiew kaskady górnej	Cascade UP	●	●	●	●	●	●
Funkcja SMART Eye Away	Breeze Away Mode	●	●	●	●	●	●
Funkcja SMART Eye Follow	Wind Follow	●	●	●	●	●	●
Funkcja SMART Eco Eye	Smart Eco Eye	●	●	●	●	●	●
Automatyczne oczyszczanie iAIR	Self clean / Anti-Mildew	●	●	○	●	●	●
Automatyczne oczyszczanie iClean	Active clean / Evaporator	●	●	●	●	●	●
Super Jonizator iAIR	Fresh / Health	●	●	●	●	●	●
Lampa UV	Health	●	●	●	●	●	●
Automatyczne żaluzje 4D	HL / VL	●	●	●	●	●	●
Tryb Windless eMoto	Fan + Mute / Soft Wind	●	●	●	●	●	●
Czujnik zmierzchu SMART	Led	○	○	○	●	●	●
Czujnik wilgotności	Humidity	●	●	●	○	●	●
Ustawienia tygodniowego czasu pracy	Week timer	●	●	●	●	●	●
Sterowanie symultaniczne do 16 jednostek	-	●	●	●	●	●	●
Blokowanie trybu chłodzenia	-	●	●	●	●	●	●
Blokowanie przycisków	Lock	●	●	●	●	●	●
Blokowanie pilota bezprzewodowego	RC lock	●	●	●	●	●	●
Kompatybilne modele / Nazwa aplikacji		SmartLife-SmartHome / Tuya SMART			NetHome Plus		
MIRAI				●	●	○	
FRESH				●	●	○	
VERSU MIRROR R15, VERSU CLOTH, VERSU PURE					●	○	
VERSU MIRROR R14, SILVER					●	○	
REVO					●	○	
LUVE		●			●	○	
TETA, TETA MIRROR			●		●	○	
ELIS, ELIS SILVER		●			●	○	
IMOTO					●	○	
UKURA, UKURA H					●	○	
RONI		●			●	○	
ANERU, ANERU HP					●	○	
ANERU AN		●			●	○	
TENJI CC					● ⁽¹⁾	○	○
TENJI CS					●	○	○
JATO						○	○
NEVO						○	● ⁽¹⁾

● - wyposażenie standardowe; ○ - wyposażenie opcjonalne

1. Dotyczy modeli z rewizją R15 lub wyższą.

Sterowniki przewodowe

System sterowania umożliwiający indywidualne sterowanie jednostką wewnętrzną. Z poziomu sterownika przewodowego można zarządzać wszystkimi dostępnymi funkcjami klimatyzatora. Sterownik SAVA oferuje programowanie jednodniowe do ośmiu okresów dziennie zawierających czas pracy, tryb i żądaną temperaturę.



Nazwa funkcji	Nazwa przycisku	SAVA X	SAVA X WI-FI	SAVA XD WI-FI	SAVA X WM	LOKA HAHB	ZATOX
Włącz/ Wyłącz	On / Off	●	●	●	●	●	●
Funkcja SMART Follow	Follow me / I feel	●	●	●	●	●	●
Ustawienia trybu pracy	Mode	●	●	●	●	●	●
Ustawienia czasu pracy	Timer	●	●	●	●	●	●
Ustawienia trybu pracy wentylatora	Fan speed	●	●	●	●	●	●
Ustawienia kierunku przepływu powietrza	Swing	●	●	●	●	●	●
Ustawienia temperatury	+ - / ^ v	●	●	●	●	●	●
Wł./wył. wyświetlacza na panelu	Display / LED						
Tryb Turbo	Turbo	●	●	●	●	●	
Tryb cichy	Silence						
Tryb ciszy	Mute	●	●	●	●	●	
Tryb snu	Sleep						
Automatyczne falowanie żaluzji	Swing	●	●	●	●	●	●
Tryb 8°C	FP 8°C	●	●	●	●		●
Tryb 12°C	FP 12°C						
Tryb Eco	Eco						
Nawiew świeżego powietrza	Fresh Air						
Niezależne sterowanie 4 żaluzjami	Swing	● ⁽⁴⁾	● ⁽⁴⁾	● ⁽⁴⁾		○ ⁽⁴⁾	
Nawiew kaskady dolnej	Cascade DOWN						
Nawiew kaskady górnej	Cascade UP						
Funkcja SMART Eye Away	Breeze Away Mode						
Funkcja SMART Eye Follow	Wind Follow						
Funkcja SMART Eco Eye	Smart Eco Eye						
Automatyczne oczyszczanie iAIR	Self clean						
Automatyczne oczyszczanie iClean	Active clean						
Super Jonizator iAIR	Fresh / Health						
Lampa UV	Health						
Automatyczne żaluzje 4D	HL / VL						
Tryb Breeze Away eMoto	BA						
Tryb Windless eMoto	Fan + Mute						
Czujnik zmierzchu SMART	Led						
Czujnik wilgotności	Humidity						
Ustawienia tygodniowego czasu pracy	Week timer	●	●	●	●	●	
Sterowanie symultaniczne do 16 jednostek	-	○ ⁽¹⁾	○ ⁽¹⁾	○ ⁽¹⁾		○ ⁽⁶⁾	
Blokowanie przycisków	Lock	●	●	●	●	●	●
Blokowanie pilota bezprzewodowego	RC lock						
Wymuszona praca	Forced On	●	●	●	●	●	●
Awaryjne zatrzymanie	Emergency Stop	●	●	●	●	●	●
Zasilanie 230V	Power Supply 230V	●	●	●	●	●	●
Kompatybilne modele							
MIRAI		○ ⁽²⁾	○ ⁽²⁾	○ ⁽²⁾			○ ⁽³⁾
FRESH							
VERSU MIRROR R15, VERSU CLOTH, VERSU PURE		○ ⁽²⁾	○ ⁽²⁾	○ ⁽²⁾			
VERSU MIRROR R14, SILVER							
REVO		○ ⁽²⁾	○ ⁽²⁾	○ ⁽²⁾			
LUVE							
TETA, TETA MIRROR							
ELIS, ELIS SILVER							
IMOTO					○ ⁽²⁾		○ ⁽³⁾
UKURA, UKURA H							○ ⁽³⁾
RONI							
ANERU, ANERU HP		○ ⁽²⁾		○ ⁽²⁾		○ ⁽²⁾	
ANERU AN							
TENJI CC		○	○ ⁽¹⁾	○ ⁽¹⁾		○ ⁽¹⁾	
TENJI CS		○ ⁽⁵⁾	○	○ ⁽⁵⁾		○ ⁽⁷⁾	
JATO		○	○ ⁽¹⁾	○ ⁽¹⁾		○ ⁽¹⁾	
NEVO		○		●		○ ⁽¹⁾	

● - wyposażenie standardowe; ○ - wyposażenie opcjonalne

- Wymagany dodatkowy moduł SAVA CS dla każdej jednostki wewnętrznej dla pracy Grupowej
- Wymagany dodatkowy moduł multiplikacyjny MFBR dla sterowania indywidualnego;
- Wymagany dodatkowy moduł ZATO dla sterowania indywidualnego;
- Funkcja dostępna w jednostkach kasetonowych T21X-T50X (od rewizji R15) oraz T70X-T160X;
- Z wyjątkiem modeli TENJI T70X-T160X z rewizją R14;
- Dla modeli TENJI T70X-T160X z rewizją R14 jako sterownik indywidualny bezpośrednio do portu HAHB;
- Wyłącznie dla rewizji R14 jako sterownik pracy grupowej bez dodatkowego modułu;
- Zastosowanie sterownika ZATO wyklucza jednocześnie korzystanie z modułu WiFi;
- Bez dodatkowego modułu pracy grupowej w modelach TENJI T70X-T160X z rewizją R14;
- Funkcja dostępna z poziomu opcjonalnego pilota bezprzewodowego SETU.

Sterowniki przewodowe centralne

Zarządzanie pracą do 64 jednostek wewnętrznych z maksymalną długością przewodów sterujących do 1200 m. Umożliwia sterowanie wybraną jednostką wewnętrzną lub wszystkimi jednostkami jednocześnie. Sterownik RSCPT umożliwia dodatkowo programowanie tygodniowe do czterech okresów dziennie zawierających czas pracy, tryb i żądaną temperaturę.



Nazwa funkcji	Nazwa przycisku	RSC	RSCPT
Włącz/ Wyłącz	On / Off	●	●
Funkcja SMART Follow	Follow me / I feel		
Ustawienia trybu pracy	Mode	●	●
Ustawienia czasu pracy	Timer	●	●
Ustawienia trybu pracy wentylatora	Fan speed	●	●
Ustawienia kierunku przepływu powietrza	Swing	●	●
Ustawienia temperatury	+ - / ^ v	●	●
Wł./wył. wyświetlacza na panelu	Display / LED		
Tryb Turbo	Turbo		
Tryb cichy	Silence		
Tryb ciszy	Mute		
Tryb snu	Sleep		
Automatyczne falowanie żaluzji	Swing	●	●
Tryb 8°C	FP 8°C		
Tryb 12°C	FP 12°C		
Tryb Eco	Eco		
Niezależne sterowanie 4 żaluzjami	Swing		
Czujnik SMART Eye	Smart Eye		
Czujnik Eco SMART Eye	Eco Smart Eye		
Automatyczne oczyszczanie iAIR	Self clean		
Automatyczne oczyszczanie iClean	Active clean		
Super Jonizator iAIR	Fresh / Health		
Lampa UV	Health		
Automatyczne żaluzje 4D	HL / VL		
Tryb Breeze Away eMoto	BA		
Tryb Windless eMoto	Fan + Mute		
Czujnik zmierzchu SMART	Led		
Czujnik wilgotności	Humidity		
Ustawienia tygodniowego czasu pracy	Week timer		●
Sterowanie symultaniczne do 16 jednostek	-		
Blokowanie trybu chłodzenia	-	●	●
Blokowanie przycisków	Lock	●	●
Blokowanie pilota bezprzewodowego	RC lock	●	●
Wymuszona praca	Forced On	●	●
Awaryjne zatrzymanie	Emergency Stop	●	●
Zasilanie 230V	Power Supply 230V	●	●
Kompatybilne modele			
MIRAI		○ ⁽¹⁾	○ ⁽¹⁾
FRESH			
VERSU MIRROR R15, VERSU CLOTH, VERSU PURE		○ ⁽¹⁾	○ ⁽¹⁾
VERSU MIRROR R14, SILVER			
REVO		○ ⁽¹⁾	○ ⁽¹⁾
LUVE			
TETA, TETA MIRROR			
ELIS, ELIS SILVER			
IMOTO		○ ⁽¹⁾	○ ⁽¹⁾
UKURA, UKURA H			
RONI			
ANERU, ANERU HP		○ ⁽¹⁾	○ ⁽¹⁾
ANERU AN			
TENJI CC		●	●
TENJI CS		●	●
JATO		●	●
NEVO		●	●

● - wyposażenie standardowe; ○ - wyposażenie opcjonalne

- Wyposażenie opcjonalne - wymagany dodatkowy moduł MFBR.

Akcesoria

Dry Contact

Umożliwia włączenie/wyłączenie klimatyzatora za pomocą zewnętrznego sygnału ON/OFF.
Zastosowanie: wyłączniki hotelowe, kontaktrony okienne, wystawianie alarmem pompki skroplin, uruchamianie urządzenia za pomocą termostatu.



Nazwa funkcji	RDCV	RDCX
Dioda podczerwieni	•	
Przewód komunikacyjny		•
Możliwości podłączenia		
Kontaktron drzwiowy lub okienny	•	•
Czujnik obecności	•	•
Karta hotelowa	•	•
Kompatybilne modele		
MIRAI	•	
FRESH	•	
VERSU MIRROR R15, VERSU CLOTH, VERSU PURE	•	
VERSU MIRROR R14, SILVER	•	
REVIO	•	
LUVE	•	
TETA, TETA MIRROR	•	
ELIS, ELIS SILVER	•	
IMOTO	•	•
UKURA, UKURA H	•	
RONI	•	
TENJI CC	•	
TENJI CS	•	
JATO	•	
NEVO	•	
ANERU, ANERU HP	•	
ANERU AN	•	

• - wyposażenie standardowe; ○ - wyposażenie opcjonalne

Moduł multifunkcyjny MFBR



Wyposażony jest w styk bezpotencjałowy on/off oraz wyjście do centrali alarmowej. Umożliwia rozszerzenie funkcjonalności klimatyzatora o port komunikacji dla sygnału Modbus BMS lub poprzez podłączenie dodatkowych urządzeń jak np. sterownik centralny lub indywidualny. Jednocześnie do klimatyzatora ściennego można podłączyć Moduł Wi-Fi lub Moduł multifunkcyjny MFBR.

Nazwa funkcji	MFBR MIRAI	MFBR VERSU R15	MFBR REVIO	MFBR IMOTO	MFBR ANERU XYE	MFBR ANERU HAHB
Sterownik przewodowy tygodniowy SAVA X WM				•		
Sterownik przewodowy tygodniowy SAVA X	•	•	•		•	
Sterownik przewodowy tygodniowy SAVA X WI-FI	•	•	•		•	
Sterownik przewodowy tygodniowy SAVA CS HAHB						•
Port komunikacji XYE dla bramki Modbus BMS	•	•	•	•	•	
Sterownik centralny RSC	•	•	•	•	•	
Sterownik centralny tygodniowy RSCPT	•	•	•	•	•	
Styk pozwolenia na pracę ON/OFF	•	•	•	•	•	•
Sterownik turnusowy Rotenso AOC4WRB	•	•	•	•	•	•
Kompatybilne modele						
MIRAI	•					
VERSU [od R15]		•				
REVIO			•			
IMOTO				•		
ANERU, ANERU HP					•	•

• - wyposażenie standardowe; ○ - wyposażenie opcjonalne

Sterownik pracy naprzemiennnej

Sterownik z wyświetlaczem dotykowym oraz intuicyjnym menu w języku polskim, który umożliwia sterowanie pracą maksymalnie czterech klimatyzatorów w trybie rotacyjnym (turnusowym/naprzemiennym) bez konieczności używania komputera. Dodatkową zaletą jest monitorowanie temperatury oraz wbudowany alarm, który załącza się w przypadku przekroczenia ustawionego progu temperatury. W zależności od wersji urządzenia, można sterować pracą klimatyzatorów sygnałem ON/OFF przewodowo lub bezprzewodowo. Idealne rozwiązanie dla pomieszczeń technicznych jak np.: serwerownie, czy tranzystorownie.

AOC4WRB – przewodowo za pomocą przełączników ON/OFF

AOC4IRB – bezprzewodowo za pomocą nadajników podczerwieni IRDA sygnałem ON/OFF.



Nazwa funkcji	AOC4IRB	AOC4WRB
Dioda podczerwieni IRDA	•	
Przewodowo za pomocą przełączników		•
Możliwości podłączenia		
Czujnik temperatury	•	•
Monitorowanie temperatury	•	•
Wbudowany styk alarmu	•	•
Kompatybilne modele		
MIRAI	•	○ ⁽²⁾
FRESH	•	
VERSU MIRROR R15, VERSU CLOTH, VERSU PURE	•	○ ⁽²⁾
VERSU MIRROR R14, SILVER	•	
REVIO	•	○ ⁽²⁾
LUVE	•	
TETA, TETA MIRROR	•	
ELIS, ELIS SILVER	•	
IMOTO	•	○ ⁽²⁾⁽³⁾
UKURA, UKURA H	•	
RONI	•	
TENJI CC	•	•
TENJI CS	•	•
JATO	•	•
NEVO	•	•
ANERU, ANERU HP	•	○ ⁽²⁾
ANERU AN	•	

• - wyposażenie standardowe; ○ - Wyposażenie opcjonalne

2. Wyposażenie opcjonalne - wymagany dodatkowy moduł MFBR (połączenie przewodowe)
3. Wyposażenie opcjonalne - wymagany dodatkowy moduł RDCX (połączenie przewodowe)

Moduł bramki Modbus 64 – BMS / BRIDGE

Pojedyncza bramka umożliwia integrację do 64 sztuk klimatyzatorów poprzez protokół komunikacji RTU i TCP/IP z systemem zarządzania budynkiem BMS Modbus.



Nazwa funkcji / kompatybilność z modelami	MIRAI	VERSU R15	REVIO	IMOTO	TENJI	JATO	NEVO	ANERU, ANERU HP
Obsługa sieci protokołu Modbus	•	•	•	•	•	•	•	•
Wbudowana funkcja serwera WWW	•	•	•	•	•	•	•	•
Możliwość przyjęcia do jednej bramki do 64 klimatyzatorów	•	•	•	•	•	•	•	•
Wymagane użycie modułu MFBR XYE	•	•	•	•				•

• - wyposażenie standardowe; ○ - wyposażenie opcjonalne

Rozdzielacz rozprężny

Umożliwia podpięcie wielu kanałów doprowadzających lub rozprowadzających powietrze z urządzeń kanałowych. Dodatkowo rozpręża powietrze. Kompatybilność z jednostkami kanałowymi NEVO od rewizji R15.

	N26Xi	N35Xi	N50Xi	N70Xi	N90Xi	N100Xi	N120Xi	N140Xi	N160Xi
Wywiew / Zaciąg powietrza									
Ilość króćców przyłączeniowych	3	3	3	3	3	3	3	3	3
Średnica króćców przyłączeniowych (fi)	160	160	160	160	160	200	200	200	200
Wywiew / Czerpnia	XRRW21-26-35	○	○						
	XRRW50			○					
	XRRW70-90				○	○			
	XRRW100-120-140					○	○	○	
	XRRW160								○
Nawiew powietrza									
Ilość króćców przyłączeniowych	3	3	3	3	3	3	3	3	3
Średnica króćców przyłączeniowych (fi)	125	125	125	160	160	160	160	160	160
Nawiew	XRRN21-26-35	○	○						
	XRRN50			○					
	XRRN70-90				○	○			
	XRRN100-120-140					○	○	○	
	XRRN160								○

● - wyposażenie standardowe; ○ - wyposażenie opcjonalne

Moduł diagnostyczny SMART



Zaawansowany interfejs diagnostyczny SMART umożliwia odczyt aktualnych parametrów pracy klimatyzatorów oraz ich diagnostykę. Dodatkowo pozwala na ręczne wystawienie poszczególnych podzespołów jednostki zewnętrznej i podgląd parametrów jednostek.

Kompatybilność	MIRAI	VERSU	REVIO	IMOTO	UKURA, UKURA H	ANERU, ANERU HP	TENJI	NEVO	JATO	UNICO	HIRO S-Line
Aktualna częstotliwość pracy sprężarki	●	●	●	●	●	●	●	●	●	●	●
Temperatura wymiennika jednostki wewnętrznej	●	●	●	●	●	●	●	●	●	●	●
Temperatura wymiennika jednostki zewnętrznej	●	●	●	●	●	●	●	●	●	●	●
Temperatura powietrza z jednostki wewnętrznej	●	●	●	●	●	●	●	●	●	●	●
Temperatura zewnętrzna	●	●	●	●	●	●	●	●	●	●	●
Temperatura tłoczenia	●	●	●	●	●	●	●	●	●	●	●
Temperatura powrotu czynnika do jednostki zewnętrznej	●	●	●	●	●	●	●	●	●	●	●
Docelowa częstotliwość pracy sprężarki	●	●	●	●	●	●	●	●	●	●	●
Prąd pracy urządzenia	●	●	●	●	●	●	●	●	●	●	●
Napięcie zasilania jednostki zewnętrznej (Moduł IPM)	●	●	●	●	●	●	●	●	●	●	●
Największa wartość napięcia zasilania	●	●	●	●	●	●	●	●	●	●	●
Ustawiona temperatura	●	●	●	●	●	●	●	●	●	●	●
Otwarcie zaworu EEV	●	●	●	●	●	●	●	●	●	●	●
Tryb pracy	●	●	●	●	●	●	●	●	●	●	●
Tryb pracy jednostki wewnętrznej	●	●	●	●	●	●	●	●	●	●	●
Obciążenie jednostki zewnętrznej	●	●	●	●	●	●	●	●	●	●	●
Błąd jednostki wewnętrznej	●	●	●	●	●	●	●	●	●	●	●
Błąd jednostki zewnętrznej	●	●	●	●	●	●	●	●	●	●	●
Prędkość wentylatora jednostki zewnętrznej	●	●	●	●	●	●	●	●	●	●	●

● - wyposażenie standardowe; ○ - wyposażenie opcjonalne

Panele BLACK i RAL

Wychodząc na przeciw ciągle rosnącym oczekiwaniom naszych klientów, producent urządzeń klimatyzacyjnych Rotenso wprowadził do oferty panele maskujące dla jednostek kasetonowych TENJI jako akcesoria opcjonalne w kolorze czarnym lub dowolnym innym z palety RAL. Panele dostępne są na wcześniejsze zamówienie.



Kompatybilność	TCCX2p [R14] BLACK	TCCX2p [R15] BLACK	TSCX2p BLACK
TENJI CC serii "X" 650 × 650 [R14]	●		
TENJI CC serii "X" 620 × 620 [R15]		●	
TENJI CS serii "X" 950 × 950 [R14]			●



Kompatybilność	TCCX2p RAL	TCCX2p R15 RAL	TSCX2p RAL
TENJI CC serii "X" 650 × 650 [R14]	●		
TENJI CC serii "X" 620 × 620 [R15]		●	
TENJI CS serii "X" 950 × 950 [R14]			●

Trójniki RVF-RDIX

Komplet dwóch rozdzielaczy (dla rury gazowej i cieczonej) stosowanych dla systemów DUAL oraz RVF Rotenso. Wszystkie rozdzielacze Rotenso do wykorzystania w kilku zakresach rozmiarowych do samodzielnego docięcia. W zestawie znajduje się dedykowana izolacja termiczna, która w znaczny sposób przyspiesza i ułatwia obróbkę instalacji.

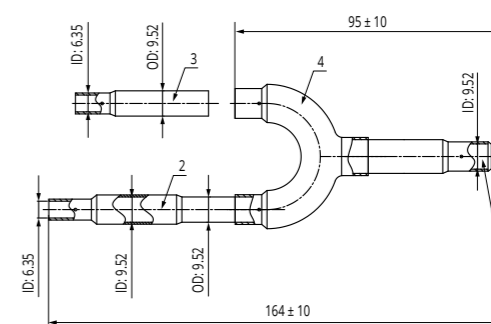
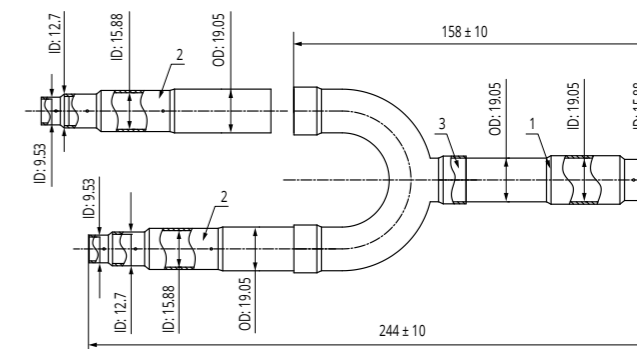
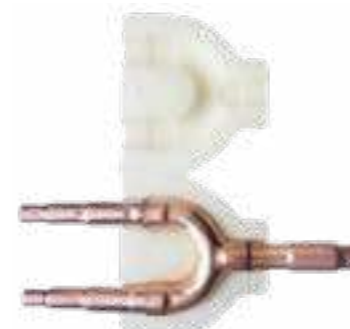

Rozwiązania do central wentylacyjnych

Dzięki modułom AHUBOX możliwe jest podłączenie jednostek zewnętrznych Rotenso do freonowych chłodziw/nagrzewnic w centralach wentylacyjnych. Jednostki zewnętrzne Rotenso wraz z modułem podłączenia centrali wentylacyjnej, tworzą idealne rozwiązanie pozwalające pracować w trybie chłodzenia oraz w trybie grzania. Jedna centrala wymaga co najmniej jednego zestawu AHU.



Agregaty skraplające RAHU

Moduł komunikacyjny RCU-AHUBOX-1C współpracuje z zewnętrznymi jednostkami inwerterowymi z serii Imoto I26Xo, I35Xo, I50Xo, I70Xo oraz UNICO UO90Xo, UO100Xo, UO120Xo, UO140Xo, UO160Xo o mocach 2,6 kW do 15,2 kW. Sterowanie trybem chłodzenia/grzania odbywa się poprzez sygnał napięciowy 0-10V w zakresie wydajności od 0 do 100%. Moduł jest wyposażony w wyjście sterujące trybu odszraniania i alarmu.

Moduł podłączenia centrali wentylacyjnej		RCU-AHUBOX-1C									
Model jednostki zewnętrznej		Imoto I26Xo	Imoto I35Xo	Imoto I50Xo	Imoto I70Xo	Unico UO90Xo	Unico UO100Xo	Unico UO120Xo	Unico UO140Xo	Unico UO160Xo	
Wydajność	kW	2,6	3,5	5,3	7,0	8,8	10,6	12,1	14,1	15,2	
Średnica przyłączy	Ciecz	Φ6,35	Φ6,35	Φ6,35	Φ9,52	Φ9,52	Φ9,52	Φ9,52	Φ9,52	Φ9,52	
	Gaz	Φ9,52	Φ9,52	Φ12,7	Φ15,9	Φ15,9	Φ15,9	Φ15,9	Φ15,9	Φ15,9	
Sterowanie		0 - 10V	0 - 10V	0 - 10V	0 - 10V	0 - 10V	0 - 10V	0 - 10V	0 - 10V	0 - 10V	
Zasilanie	V-Hz, Ø	220-240-50, 1f				380-420-50, 3f		220-240-50, 1f		380-420-50, 3f	
Przewody zasilające jednostkę zewnętrzną	il. x mm ²	3 x 1,5	3 x 1,5	3 x 2,5	3 x 2,5	3 x 2,5	5 x 2,5	3 x 2,5	5 x 2,5	5 x 2,5	
Przewody sterujące i zasilające: jednostka zewn. - RCU	il. x mm ²	4 x 1,5	4 x 1,5	4 x 1,5	4 x 1,5	4 x 1,5	4 x 1,5	4 x 1,5	4 x 1,5	4 x 1,5	
Przewody sterujące: centrala - RCU	il. x mm ²	10 x 0,25	10 x 0,25	10 x 0,25	10 x 0,25	10 x 0,25	10 x 0,25	10 x 0,25	10 x 0,25	10 x 0,25	

Uwagi:
1. Wymaga sygnału sterującego 0-10V z centrali wentylacyjnej oraz sygnału zwarty/rozarty dla przełączenia trybów pracy grzanie/chłodzenie.
2. Komunikacja S1

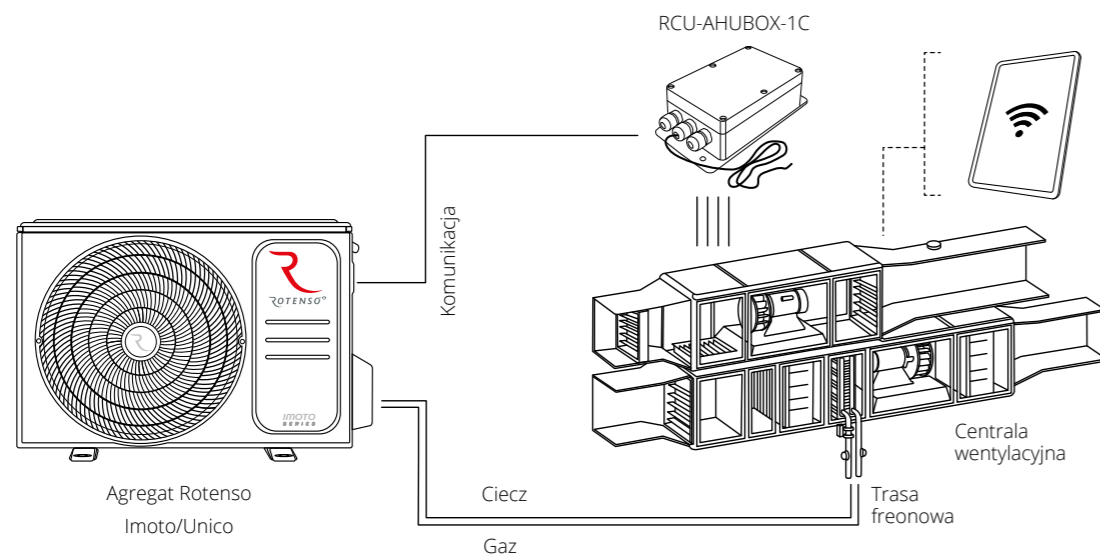

Agregaty skraplające RVF AHU

Moduł RVF-AHU-KIT współpracuje z jednostkami zewnętrznymi z serii V-STAGE, miniRVF i RVF o mocy 10 kW do 244 kW. Umożliwia podłączenie do czterech zaworów rozprężnych RVF-AHU-EXV, które obsługują wymienniki freonowe centrali wentylacyjnej dowolnego producenta. Moduł RVF-AHU-KIT automatycznie zarządzać może trybami pracy chłodzenie lub grzanie, sterowanie odbywać się może poprzez sygnał napięciowy 0-10 V w zakresie wydajności od 0 do 100% lub sygnałem pozwolenia na pracę ze sterownika w połączeniu z czujnikami temperatur znajdującymi się w zestawie. Wyposażony jest w wyjście sterujące trybu odszraniania i alarmu. Moduł AHU posiada wbudowany zawór rozprężny, czujniki temperatury, sterownik oraz kompletną automatykę. Jedna centrala wentylacyjna wymaga co najmniej jednego zestawu AHU.

Model		RVF-AHU-KIT	RVF-AHU-EXV-2-8	RVF-AHU-EXV-9-20	RVF-AHU-EXV-22-40	RVF-AHU-EXV-45-61
Wydajność	kW	-	2 - 8	9 - 20	22 - 40	45 - 61
Przyłącza rur	Wejście cieczy	-	Φ9,52 (3/8")	Φ9,52 (3/8")	Φ12,7 (1/2")	Φ15,9 (5/8")
	Wyjście cieczy	-	Φ9,52 (3/8")	Φ9,52 (3/8")	Φ12,7 (1/2")	Φ15,9 (5/8")
Sterowanie		0-10V	0-10V	0-10V	0-10V	0-10V
Zasilanie	V-Hz, Ø	220-240-50, 1f	220-240-50, 1f	220-240-50, 1f	220-240-50, 1f	220-240-50, 1f
Przewody	Komunikacji PQE	2 x 0,75-1,0 (ekranowany)				
	Zasilające	3 x 1,0				
Wymiary netto	S x W x G	347 x 245 x 73	212 x 276 x 71	212 x 276 x 71	212 x 276 x 71	212 x 276 x 71
Wymiary brutto	S x W x G	385 x 280 x 175	240 x 335 x 135	240 x 335 x 135	240 x 335 x 135	240 x 335 x 135
Waga netto / Waga brutto	kg	1,7 / 2,1	1,8 / 2,2	1,8 / 2,2	1,8 / 2,2	3,0 / 4,6

Moduł RVF-AHU współpracuje z wszystkimi jednostkami zewnętrznymi z serii RVF o mocy od 10 kW do 244 kW. Umożliwia podłączenie wymiennika freonowego centrali wentylacyjnej dowolnego producenta i sterowanie trybem chłodzenia lub grzania. Sterowanie odbywa się poprzez sygnał napięciowy 0-10V w zakresie wydajności od 0 do 100% lub sygnałem pozwolenia na pracę ze sterownika w połączeniu z czujnikami temperatur, które znajdują się w zestawie do RVF-AHU-KIT. Moduł RVF-AHU-KIT obsługuje do czterech zaworów RVF-AHU-EXV, wyposażony jest w wyjście sterujące trybem odszraniania i alarmu, w zestawie czujniki temperatury, sterownik oraz kompletną automatykę. Moduł RVF-AHU-EXV to zawór rozprężny w izoizolacyjnej obudowie. RVF-AHU-KIT to uniwersalna automatyka, obsługująca do 4 szt. zaworów RVF-AHU-EXV.

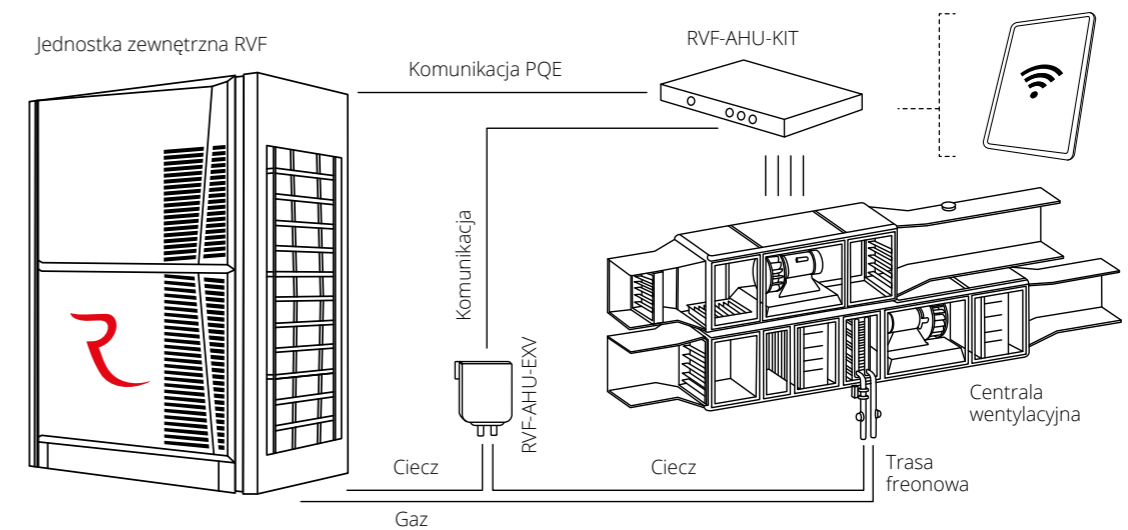

Kompatybilność	RCU AHUBOX1C	RVF-AHU
Współpraca z agregatami IMOTO i UNICO	•	
Współpraca z agregatami RVF		•
Zawór rozprężny wewnętrzny w agregacie	•	
Zawór rozprężny zewnętrzny w module		•
Funkcja chłodzenia	•	•
Funkcja grzania	•	•
Automatyczna zmiana trybów grzanie/chłodzenie	•	•
Sterowanie sygnałem 0-10V	•	•
Sterowanie sygnałem ON-OFF		•
Dodatkowe czujniki temperatury		•
Dodatkowe sterownik		•
Dodatkowa automatyka		•
Blue Fin agregatu		•
Gold Fin agregatu	•	
Wbudowana grzałka karteru sprężarki	•	•
Wbudowana grzałka tacy ociekowej	•	
Technologia EVI		o ^(*)
Grzanie do -20°C	•	
Grzanie do -30°C		• ^(*)

• - wyposażenie standardowe; o - wyposażenie opcjonalne
(*) Zakres pracy zależny od zastosowanej jednostki zewnętrznej RVF.



rotenso.com

